

2023|<sup>ES</sup>  
**CATALOGO  
DENTÁLE**

**ASA DENTAL**

**ASA DENTAL**  
MAKE PEOPLE SMILE



LES PRESENTAMOS NUESTRA GAMA COMPLETA DE INSTRUMENTOS Y PRODUCTOS DESECHABLES GRACIAS A LOS CUALES HEMOS CONSEGUIDO AFIRMAR LA MARCA ASA DENTAL EN TODOS LOS PAÍSES DEL MUNDO.

NUESTRA INSPIRACIÓN SIEMPRE SE HA BASADO EN UN CONCEPTO SENCILLO: AYUDAR A LAS PERSONAS A SONREÍR.

PARA HACERLO, HEMOS DEDICADO TODO NUESTRO EMPEÑO EN LA FABRICACIÓN DE PRODUCTOS CADA VEZ MÁS VANGUARDISTAS CON EL OBJETIVO DE MEJORAR LA CALIDAD DE VIDA DE MILLONES DE PACIENTES.

## ÍNDICE

---

<b>4   9</b>	LA EMPRESA
<b>10   13</b>	ÍNDICE DE LOS NOMBRES CIENTÍFICOS
<b>A1   A19</b>	DESECHABLES ASAONE
<b>B1   B25</b>	DIAGNÓSTICO
<b>C1   C47</b>	CIRUGÍA ORAL
<b>D1   D71</b>	CIRUGÍA EXTRACTIVA
<b>E1   E41</b>	CIRUGÍA IMPLANTARIA
<b>F1   F51</b>	CONSERVADORA
<b>G1   G37</b>	PERIODONCIA
<b>H1   H37</b>	ORTODONCIA
<b>I1   I19</b>	BANDEJAS Y CONTENEDORES
<b>J1   J43</b>	CUBETA
<b>K1   K35</b>	INSTRUMENTOS PARA LABORATORIO
<b>14   47</b>	ÍNDICE DE LOS CÓDIGOS
<b>48   52</b>	ÍNDICE DE PRODUCTOS

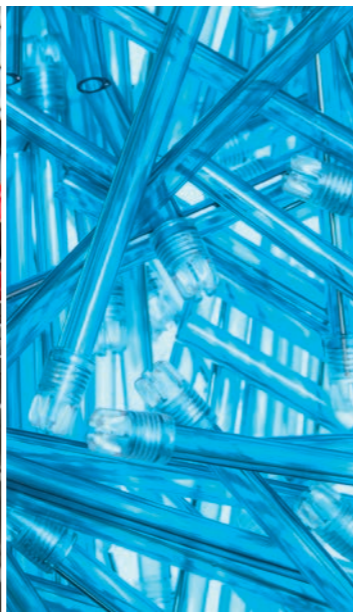
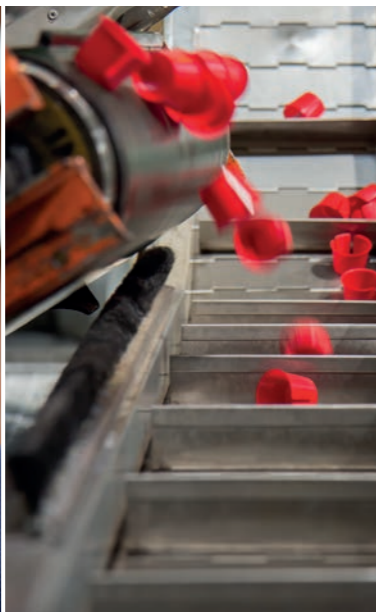

**1961 FUNDACIÓN**

La intuición de Aldo Puccetti se convierte en una realidad empresarial. Nace Asa Dental

**1975 MARLIA**

Comienza la producción en la planta de Marlia para satisfacer la creciente demanda por parte de los mercados

**2004 KALTOPLAST**

Con la adquisición de Kaltoplast, Asa Dental consolida su posición de líder en el segmento de las cánulas aspirasaliva desechables

**2010 ASA DENTAL USA**

La empresa refuerza su posición internacional con la apertura de la filial en Estados Unidos

**2013 ASA DENTAL CHINA**

Comienza a operar la filial china del grupo con el objetivo de servir a uno de los mercados más importantes en términos de tamaño y velocidad de crecimiento

**2015 BOZZANO**

Inauguración del almacén vertical automatizado gracias al cual el nuevo centro logístico mejora la eficiencia y reduce los plazos de entrega en todo el mundo

**2018 DUBAI**

Asa Dental inaugura su filial en Dubai y consolida sus actividades de asistencia a toda la zona de Oriente Medio

**1965 MANIAGO**

Se inaugura la planta de Maniago. La fabricación de instrumentos de acero se complementa con la producción de productos desechables para completar la oferta comercial

**2001 DERBY DENTAL**

Asa Dental adquiere Derby Dental y añade nuevos productos a su oferta

**2009 ALESSANDRO Malfatti**

Del presente al futuro: Alessandro Malfatti se convierte en el nuevo director general

**2012 ASAONE**

Inversiones en apoyo de la eficiencia productiva y operacional aumentando la competitividad de los productos desechables

**2014 MANIAGO**

Las plantas de Maniago aumentan su capacidad de producción y mejoran la calidad de los instrumentos de acero inoxidable

**2016 EDUCATIONAL CENTER**

Nace el Educational Center con el objetivo de conectar a líderes de opinión, universidades y profesionales

**2019 DIGITAL INTEGRATION**

La tecnología digital conecta el diseño, el desarrollo y la comunicación de producto de un modo sencillo e intuitivo

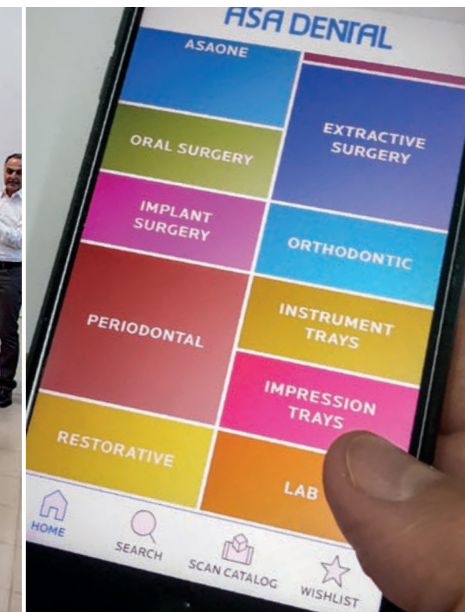
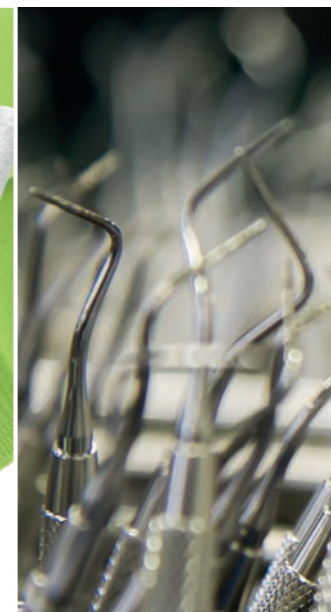

## RED MUNDIAL

La misión de la empresa de ayudar a las personas a sonreír en cualquier parte del mundo supone vivir en estrecho contacto con los profesionales del sector, comprender las diferencias entre los distintos mercados y diseñar productos y servicios adaptados a cada dentista, protésico dental y asistente.

Gracias a una presencia internacional estructurada, con filiales en Estados Unidos, China y Emiratos Árabes Unidos, Asa Dental puede operar con la máxima eficiencia a escala global y, al mismo tiempo, satisfacer las diferentes necesidades de cada mercado. La sede central italiana coordina la producción, las ventas y la logística combinando innovación y tradición a través del diseño creativo y la producción experta, ingredientes de la auténtica receta moderna del *Made in Italy*.

Nuestro compromiso se ve recompensado al saber que, con nuestros productos, los profesionales del sector pueden mejorar la calidad de vida de millones de pacientes en más de 170 países, lo que nos ayuda a tener fe en nuestra misión y hace la práctica dental accesible para todos.

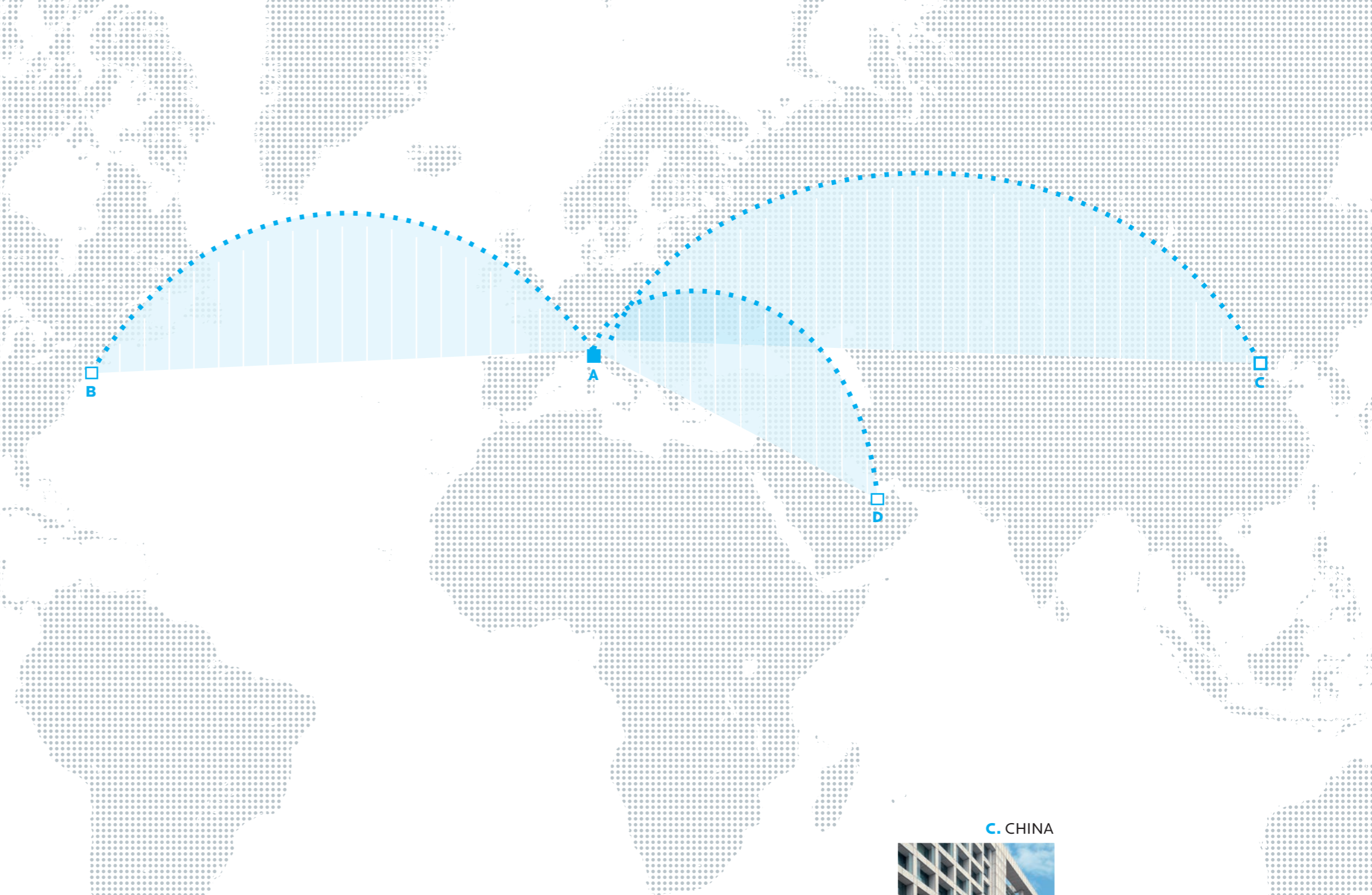

C. CHINA

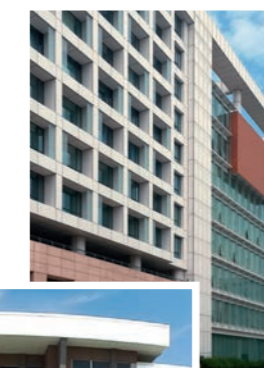

D. EMIRATOS ÁRABES



B. ESTADOS UNIDOS



A. ITALIA



# INNOVACIÓN Y TRADICIÓN

Asa Dental siempre ha dedicado gran parte de sus recursos a la fabricación de sus propios dispositivos.

Invirtiendo la tendencia mundial de deslocalización, hemos optado por concentrar toda la producción de la empresa en Italia con el fin de garantizar a nuestros clientes un excelente nivel de calidad.

El estricto control de todo el proceso de producción, tanto de los productos desechables como de los instrumentos de acero, nos ha permitido mejorar constantemente la calidad y la eficiencia operativa.

Cada planta de producción está especializada en una línea de productos con el fin de aumentar las habilidades específicas del personal y optimizar los procesos.

De este modo, independientemente del tipo de producto, podemos responder a la evolución del mercado en términos de cantidad, precisión y aplicación odontológica.

Con cientos de miles de productos enviados cada año, garantizamos un estricto control de calidad y un sistema de trazabilidad integral para ofrecer el nivel de eficacia, seguridad y comodidad que los pacientes esperan.



# ÍNDICE DE LOS NOMBRES CIENTÍFICOS

nombre científico	categoría de instrumento	página
<b>Adams</b>	Alicates para doblar alambres	H20
<b>Aderer</b>	Alicates para doblar alambres	H21
<b>Adson</b>	Portaagujas	C10
	Pinzas para cirugía	C38, E36
<b>Adson Brown</b>	Pinzas para cirugía	C41
<b>Ainsworth</b>	Perforador	F8
	Pinzas de perforación para diques - AsaLady	F9
<b>Allen</b>	Elevadores periostótomos y elevadores	E23, G16
<b>Angle</b>	Alicates para doblar alambres	H15, H19
<b>Apexo</b>	Elevadores para raíces	D54, D60
<b>Arruga</b>	Portaagujas	C15
<b>Backhaus</b>	Pinzas de campo	C31
<b>Ball</b>	Obturadores - Bruñidores	F31
<b>Barnhart</b>	Curetas y excavadores	G5
<b>Baumgartner</b>	Portaagujas	C11
<b>Beale</b>	Elevadores periostótomos y elevadores	E22, G16
	Instrumentos para modelar amalgama/cera	K16
<b>Bein</b>	Elevadores para raíces	D47, D48, D59
<b>Beyer</b>	Pinzas gubias	D44
<b>Black</b>	Instrumentos para esmalte - acabadores para bordes gingivales	F18
	Instrumentos para esmalte - cinceles	F19
<b>Blumenthal</b>	Pinzas gubias	D43, E30
<b>Böhm</b>	Instrumentos para coronas	F43, K29
<b>Boley</b>	Calibres	F42, K30
<b>Bowman</b>	Sondas seno maxilar	C37
<b>Brewer</b>	Portaclamps	F9
<b>Brünings</b>	Bajalenguas	C34
<b>Buchwald</b>	Bajalenguas	C34
<b>Buck</b>	Bisturís para gingivectomía	G24, G25
<b>Buckley</b>	Cinceles y gubias para periodoncia	G27
<b>Buser</b>	Disectores	E22
	Posicionadores de membranas	E31

nombre científico	categoría de instrumento	página
<b>Castroviejo</b>	Portaagujas	C6, C18, C19, E5, E6
<b>Castroviejo-Barraquer</b>	Portaagujas	C19
<b>Cattoni</b>	Sondas dobles	B8
<b>Chompret</b>	Sindesmotomos	D65
	Sindesmotomos - AsaLady	D65
<b>Cleveland</b>	Pinzas gubias	D42
<b>Cleveland-Gardner</b>	Pinzas gubias	D42
<b>Cogswell</b>	Elevadores para raíces	D54
<b>Coleman</b>	Elevadores para raíces	D46
<b>Collin</b>	Pinzas tiralenguas	C33
<b>Columbia</b>	Curetas y excavadores	G4
	Bajalenguas	C34
<b>Cooley</b>	Pinzas para cirugía	C38
<b>Coupland</b>	Elevadores para raíces	D56, D58
<b>Crane-Kaplan</b>	Pinzas para marcar bolsas	E35
	Curetas y excavadores	G8
	Bisturís para gingivectomía	G25
	Pinzas para marcar bolsas	G31
<b>Crile</b>	Pinzas hemostáticas	C20
<b>Crile-Wood</b>	Portaagujas	C10, C11
<b>Cryer</b>	Fórceps de extracción forma americana	D28, D32
	Elevadores para raíces	D55, D60
<b>Curtis</b>	Elevadores para raíces	D53
<b>Darby-Perry</b>	Excavadores	F17
<b>De La Rosa</b>	Alicates para doblar alambres	H18
<b>De Marco</b>	Curetas y excavadores	G5
<b>Dean</b>	Tijeras para encías	C7
<b>Delphin</b>	Alicates para doblar alambres	H10
<b>Derf</b>	Portaagujas	C13
<b>Didner</b>	Portamatrices	F46
<b>Eiselberg-Mathieu</b>	Portaagujas	C15
<b>Fahnenstock</b>	Cuchillos para cera	K22
<b>Farabeuf</b>	Retractores	C35
<b>Felt</b>	Instrumentos para composite Felt	F32
<b>Fine Swedish</b>	Portaagujas	C14
<b>Flagg</b>	Pinzas para curaciones	B4
	Pinzas para curaciones - AsaLady	B5

nombre científico	categoría de instrumento	página
<b>Flohr</b>	Elevadores para raíces	D49, D58, D59
<b>Foc</b>	Obturadores	F30
<b>Frahm</b>	Instrumentos para modelado y acabado de obturaciones	F37
	Instrumentos para modelar amalgama/cera	K13
<b>Frazier</b>	Cánulas quirúrgicas	C44
<b>Freer</b>	Cinceles quirúrgicos	E16
	Elevadores periostótomos y elevadores	E24, G17
<b>Friedman</b>	Elevadores para raíces	D57
	Pinzas gubias	D42
<b>Furrer</b>	Alicates para arrancar anillos de cobre	F43
<b>Gardner</b>	Cinceles y gubias para periodoncia	G27
<b>Gillies</b>	Portaagujas	C14
<b>Goldman-Fox</b>	Pinzas para tejidos	E29, D44
	Combinaciones de sondas - Sondas milimetradas	B10
	Curetas y excavadores	G6
	Bisturís para gingivectomía	G25
	Tijeras para encías	C3, C4, E4
	Sondas periodontales milimetradas	G3
	Pinzas para tejidos	G30
	Elevadores periostótomos y elevadores	E22
<b>Goldman-Fox (Crane-Kaplan)</b>	Pinzas para marcar bolsas	B3, E35, G31
<b>Goldman-Fox (special)</b>	Tijeras para encías	C4
<b>Goldman-Fox Williams</b>	Combinaciones de sondas - Sondas milimetradas	B11
<b>Gracey</b>	Curetas Gracey	G11
	Curetas Gracey - AF	G12
	Curetas Gracey - MF	G13
<b>Greenstein</b>	Instrumentos para cerámica y resinas	K21
<b>Gritman</b>	Cuchillos para yeso	K23
	Instrumentos para modelar amalgama/cera	K16
<b>Gross-Maier</b>	Pinzas para tampones	C32
<b>Halsey</b>	Portaagujas	C13
<b>Halsey-Smooth</b>	Portaagujas	C13
<b>Halstead-Mosquito</b>	Pinzas hemostáticas	C21
	Pinzas hemostáticas - AsaLady	C21
	Pinzas hemostáticas	F44
	Pinzas para elásticos	H36
<b>Harris</b>	Fórceps de extracción forma americana	D26
	Fórceps de extracción forma americana - AsaLady	D30
<b>Hartmann</b>	Pinzas hemostáticas	C23

nombre científico	categoría de instrumento	página
<b>Hegar-Baumgartner</b>	Portaagujas	C11
<b>Heidbrink</b>	Elevadores para raíces	D54, D60
	Minielevadores para fragmentos de raíces	D63, D64
<b>Heidemann</b>	Espátulas	F23, F24
	Espátulas - AsaLady	F24
<b>Hemingway</b>	Curetas cortantes	C45, E21, G20
<b>Herbert</b>	Martillos para cirugía	G29
<b>Hirschfeld</b>	Limas	G22
<b>Hollenback</b>	Instrumentos para modelado y acabado de obturaciones	F36
	Obturadores para amalgama	F28
	Instrumentos para modelar amalgama/cera	K13
<b>Hopkins</b>	Elevadores periostótomos y elevadores	E24, G17
<b>How</b>	Alicates para doblar alambres	H23
<b>Hourigan</b>	Elevadores periostótomos y elevadores	E23, G16
<b>Hull</b>	Fórceps de extracción forma americana	D27
	Fórceps de extracción forma americana - AsaLady	D31
<b>Hylin</b>	Elevadores para raíces	D45
	Instrumentos para modelar amalgama/cera	K14
<b>Hylin-Le Cron</b>	Instrumentos para modelar amalgama/cera	K14
<b>Indiana University</b>	Curetas y excavadores	G5
<b>Iris</b>	Tijeras para encías	C4, C5
<b>Ivory</b>	Perforador	F8
	Portaclamps	F9
	Portaclamps - AsaLady	F10
<b>Iwanson</b>	Calibres	F42, K30
<b>Jacquette</b>	Curetas y excavadores	G9
	Excavadores	G15
<b>Jameson</b>	Calibres	K30
<b>Jarabak</b>	Alicates para doblar alambres	H27
<b>Johnson</b>	Alicates para doblar alambres	H20
<b>Jones</b>	Pinzas de campo	C31
<b>Kelly</b>	Tijeras para encías	C5, E4
	Pinzas hemostáticas	C23, F44
<b>Kilner</b>	Retractores	C35
<b>Kirkland</b>	Bisturís para gingivectomía	G24
<b>Klein</b>	Fórceps de extracción para niños	D39
<b>Kocher</b>	Pinzas hemostáticas	C20
	Retractores	C36
<b>König</b>	Elevadores periostótomos y elevadores	E25, G18
<b>Kopp</b>	Elevadores para raíces	D50

nombre científico	categoría de instrumento	página
<b>La Grange</b>	Tijeras para encías	C7
<b>Ladmore</b>	Obturadores - Bruñidores	F31
<b>Langenbeck</b>	Retractores	C36
<b>Langer</b>	Curetas y excavadores	G5
<b>Lecluse</b>	Elevadores para raíces	D63
<b>Le Cron</b>	Instrumentos para modelar amalgama/cera	K15
<b>Lessmann</b>	Cuchillos para cera	K22
<b>Lichtenberg</b>	Portaagujas	C15, E5
<b>Locklin</b>	Tijeras para encías	C6
<b>London College</b>	Pinzas para curaciones	B4
	Pinzas para curaciones - AsaLady	B5
<b>London Hospital</b>	Elevadores para raíces	D46
<b>Lucas</b>	Curetas cortantes	G20
<b>Luer</b>	Pinzas gubias	D42, E30
<b>Luks</b>	Obturadores para canales	B13
<b>Luniatschek</b>	Instrumentos para ligaduras	H36
	Tamponadores	F39
<b>Mac Millan</b>	Elevadores para raíces	D56
<b>Machtou</b>	Obturadores para canales	B13
<b>Markley</b>	Obturadores para amalgama	F29
<b>Marquette</b>	Obturadores para amalgama	F28
<b>Mathieu</b>	Portaagujas	C16, C17, E5
<b>Mayo</b>	Tijeras para encías	C8
<b>Mayo-Hegar</b>	Portaagujas	C12
	Portaagujas - AsaLady	C12
<b>Mc Call</b>	Curetas y excavadores	G7
<b>Mc Kellops</b>	Alicates para doblar alambres	H18
<b>Mead</b>	Fórceps de extracción	D24
	Pinzas gubias	D43
	Martillos para cirugía	E16, G29
	Elevadores periostótomos y elevadores	E24, G17
<b>Meriam</b>	Pinzas para curaciones	B4
	Pinzas para curaciones - AsaLady	B5
	Pinzas para laboratorio	K19
<b>Merrit</b>	Sondas periodontales milimetradas	G3
<b>Mershon</b>	Empujador de bandas	H34
<b>Metzenbaum</b>	Tijeras para encías	C8
<b>Metzenbaum-Delikat</b>	Tijeras para encías	C8, E4
<b>Micro-Adson</b>	Pinzas para cirugía	C38, C39
<b>Micro-Barraquer</b>	Portaagujas	C17, E6
<b>Micro-Mosquito</b>	Pinzas hemostáticas	C22, F44
<b>Middeldorpf</b>	Retractores	C37, E12
<b>Miller</b>	Limas	E21, G23
	Pinzas para papel de articular	F42
<b>Miller-Apexo</b>	Elevadores para raíces	D52, D60

nombre científico	categoría de instrumento	página
<b>Mini-Crane-Kaplan</b>	Curetas y excavadores	G8
<b>Mini-Friedman</b>	Pinzas gubias	D42, E30
	Pinzas gubias	G30
	Elevadores para raíces	D57
<b>Mini-Ruskin</b>	Pinzas gubias	D44
<b>Mini Ryder</b>	Portaagujas	C13
<b>Molt</b>	Abrebocas	C33
	Elevadores periostótomos y elevadores	E23, G16
<b>Nabers</b>	Sondas dobles	B11
<b>Nance</b>	Alicates para doblar alambres	H11, H12, H15
<b>Neumann</b>	Tijeras para encías	C7
<b>Nevius</b>	Fórceps de extracción forma americana	D27
	Fórceps de extracción forma americana - AsaLady	D31
<b>New York University</b>	Obturadores - Bruñidores	F31
<b>Novatech</b>	Sondas periodontales milimetradas	G3
<b>Noyes (Castroviejo)</b>	Tijeras para encías	C7
<b>Ochsenbein</b>	Cinceles y gubias para periodoncia	G27
	Cinceles quirúrgicos	G26
<b>Ogden-Felsch</b>	Fórceps de extracción	D19
<b>Olsen-Hegar</b>	Portaagujas	C10
<b>Orban</b>	Instrumentos para la aplicación de tinturas y medicamentos	F39
	Bisturís para gingivectomía	G25
<b>Orringer</b>	Retractores para labios	E11
	Retractores - bajalenguas	C34
<b>Partsch</b>	Cinceles y gubias para periodoncia	G28
	Martillos para cirugía	E16, G29
	Elevadores periostótomos y elevadores	E24, G17
<b>Pean</b>	Pinzas hemostáticas	C20
<b>Perry</b>	Pinzas para curaciones	B4
<b>Physick</b>	Fórceps de extracción forma americana	D25
	Fórceps de extracción forma americana - AsaLady	D29
<b>P.K. Thomas</b>	Instrumentos para modelar amalgama/cera	K17
<b>Polokoff</b>	Limas	G23
<b>Pott</b>	Elevadores para raíces	D63
<b>Prichard</b>	Elevadores periostótomos y elevadores	E23, G16
<b>Quinby</b>	Tijeras para encías	C5
<b>Reynolds</b>	Alicates para doblar alambres	H16
<b>Rhein</b>	Sondas simples	B6
<b>Rhodes</b>	Cinceles quirúrgicos	G26

nombre científico	categoría de instrumento	página
<b>Roach</b>	Instrumentos para modelar amalgama/cera	K16
<b>Roser-Koenig</b>	Abrebocas	C33
<b>Routurier</b>	Fórceps de extracción	D6, D7, D16
<b>Rule</b>	Curetas y excavadores	G5
<b>Sanders</b>	Bisturís para gingivectomía	G25
<b>Schaedle</b>	Pinzas de campo	C31
<b>Schilder</b>	Obturadores para canales	B14
<b>Schluger</b>	Limas	G22
<b>Schmeckebier-Apexo</b>	Elevadores para raíces	D49, D59
<b>Schwarz</b>	Alicates para doblar alambres	H25
<b>Seldin</b>	Elevadores para raíces	D52, D53, D54, D60
	Elevadores periostótomos y elevadores	E25, G18
<b>Semken-Taylor</b>	Pinzas para cirugía	C41, E36
<b>Senn-Miller</b>	Retractores	C35
<b>Schaedle</b>	Pinzas de campo	C31
<b>Spencer</b>	Tijeras para encías	C8
<b>SS. White</b>	Excavadores	F16
<b>Sternberg</b>	Retractores	E11
	Bajalenguas	C34
<b>Stevens</b>	Tijeras para encías	C9
<b>Stieglitz</b>	Alicates y pinzas para conos de plata	B16
	Fórceps para raíces y fragmentos	D41
<b>Stoke</b>	Portaclamps	F9
<b>Stout</b>	Elevadores para raíces	D53
<b>Sugarman</b>	Limas	G22
<b>Sullivan</b>	Tijeras para encías	C6
<b>Tanner</b>	Obturadores para amalgama	F28
<b>Taylor</b>	Curetas y excavadores	G8
<b>Toennis</b>	Portaagujas	C14
<b>Tofflemire</b>	Portamatrices	F46
	Matrices	F47
<b>Tomati</b>	Pinzas cortantes para encías	G30
<b>Tomes</b>	Fórceps de extracción forma americana	D27
	Fórceps de extracción forma americana - AsaLady	D31
<b>Towner</b>	Excavadores	G14
<b>Towner</b>	Excavadores	G14
<b>Jacquette</b>		
<b>Townley</b>	Calibres	K30
<b>Trotter</b>	Fórceps de extracción	D17, D19, D20
<b>Tweed</b>	Alicates para doblar alambres	H12, H13, H14, H15
<b>University of Michigan</b>	Combinaciones de sondas - Sondas milimetradas	B10
	Sondas periodontales milimetradas	G3

nombre científico	categoría de instrumento	página
<b>University of Minnesota</b>	Retractores	E12
	Bajalenguas	C34
<b>USC Towner (University of South California)</b>	Instrumentos para modelado y acabado de obturaciones	F37
	Bisturís para gingivectomía	G25
	Instrumentos para modelar amalgama/cera	K13
<b>Vickers</b>	Martillos para cirugía	G29
<b>Vehe</b>	Instrumentos para modelar amalgama/cera	K16
<b>Wahl</b>	Limas	G23
<b>Wakefield</b>	Cinceles y gubias para periodoncia	G27
<b>Walter F. Barry</b>	Elevadores para raíces	D61
<b>Waldsachs</b>	Alicates para doblar alambres	H11
<b>Ward</b>	Obturadores para amalgama	F28
	Instrumentos para modelado y acabado de obturaciones	F36
	Instrumentos para modelar amalgama/cera	K13
<b>Warwick-James</b>	Minielevadores para fragmentos de raíces	D64
<b>Wedelstaet</b>	Instrumentos para esmalte - preparación de cavidades	F18
<b>Weingart</b>	Alicates auxiliares	H29
<b>Westcott</b>	Obturadores para amalgama	F25
	Obturadores - Bruñidores	F31
	Tijeras para encías	C7
<b>White</b>	Fórceps de extracción	D17
<b>Wiland</b>	Instrumentos para modelado y acabado de obturaciones	F37
<b>Williams</b>	Combinaciones de sondas - Sondas milimetradas	B10, B11
	Sondas periodontales milimetradas	G3
<b>Williger</b>	Curetas cortantes	G21
	Elevadores periostótomos y elevadores	E25, G19
	Retractores	C35
<b>Winter</b>	Elevadores para raíces	D62
<b>Witzel</b>	Fórceps para raíces y fragmentos	D40
<b>Woodson</b>	Instrumentos para obturaciones plásticas	F35
<b>Woodward</b>	Elevadores para raíces	D56
<b>Young</b>	Pinzas tiralenguas	C33
	Alicates para doblar alambres	H14
<b>Younger-Good</b>	Curetas y excavadores	G8
<b>Zahle</b>	Instrumentos para modelar amalgama/cera	K15, K16
<b>Zerfing-Chisel</b>	Curetas y excavadores	G4





# DESECHABLES ASAONE

MADE IN ITALY

## NÚMEROS UNO EN DESECHABLES DE CALIDAD

Asa Dental ha sacado provecho de su propia experiencia en diseño y fabricación, que ha hecho de sus cánulas aspirasaliva las más vendidas en el mundo, y la ha aplicado a toda una familia de productos. El resultado es AsaOne, la línea desechable diseñada para la seguridad y comodidad de los profesionales del sector dental y de sus pacientes.

Los materiales seguros en combinación con un diseño innovador aúnan forma y color para hacer de cualquier consulta un espacio acogedor donde conseguir los mejores resultados.



- A2 Cánulas aspirasaliva
- A6 Servilletas
- A8 Vasos dappen
- A10 Bandejas de plástico
- A11 Rollos de algodón
- A12 Rollos de esterilización
- A13 Mascarillas
- A14 Bolsas de esterilización
- A15 Baberos
- A16 Accesorios

Cánulas de aspiración con aroma a menta - AsaFresh



Cánulas de aspiración con punta blanda - Total-Comfort

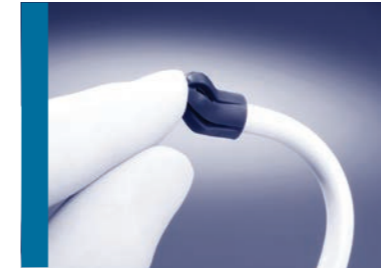

PUNTA NO ADHERIDA  
100 ud / bolsa  
10 bolsas / paquete  
1000 unidades

- 2908E-AT13/15  
tubo azul  
punta transparente
- 2908E-TT13/T15  
tubo transparente  
punta transparente
- 2908E-VT13/15  
tubo verde  
punta transparente



150 mm  
2908E-AT15  
130 mm  
2908E-AT13



150 mm  
2908E-TT15  
130 mm  
2908E-TT13



150 mm  
2908E-VT15  
130 mm  
2908E-VT13

PUNTA NO ADHERIDA  
100 ud / bolsa  
10 bolsas / paquete  
1000 unidades

- 2903E-BA155  
tubo blanco  
punta azul
- 2903E-BT155  
tubo blanco  
punta transparente
- 2903E-TA155  
tubo transparente  
punta azul
- 2903E-TT155  
tubo transparente  
punta transparente



155 mm  
2903E-BA155



155 mm  
2903E-BT155



155 mm  
2903E-TA155

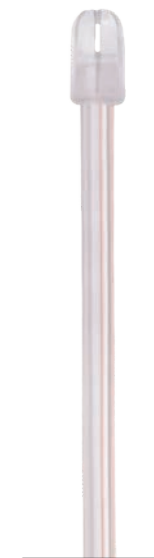

155 mm  
2903E-TT155

PUNTA ADHERIDA  
100 ud / bolsa  
10 bolsas / paquete  
1000 unidades

- 2908E-BBS15  
tubo blanco  
punta transparente
- 2908E-TCS15  
tubo transparente  
punta celeste
- 2908E-TTS15  
tubo transparente  
punta transparente
- 2908E-VTS15  
tubo verde  
punta transparente



150 mm  
2908E-BBS15



150 mm  
2908E-TCS15



150 mm  
2908E-TTS15



150 mm  
2908E-VTS15

PUNTA ADHERIDA  
100 ud / bolsa  
10 bolsas / paquete  
1000 unidades

- 2903E-BAS155  
tubo blanco  
punta azul
- 2903E-BTS155  
tubo blanco  
punta transparente
- 2903E-TAS155  
tubo transparente  
punta azul
- 2903E-TTS155  
tubo transparente  
punta transparente



155 mm  
2903E-BAS155



155 mm  
2903E-BTS155



155 mm  
2903E-TAS155

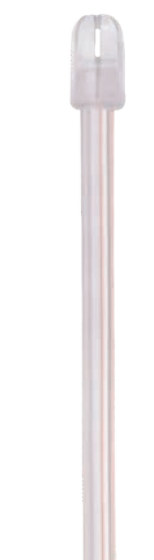

155 mm  
2903E-TTS155

Cánulas de aspiración multicolor

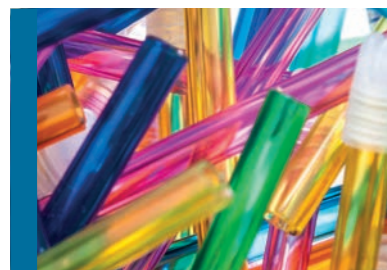

Cánulas de aspiración multicolor



PUNTA NO ADHERIDA  
2900E  
100 ud / bolsa  
10 bolsas / paquete  
1000 unidades

2900E-AT13/15  
tubo azul  
punta transparente  
2900E-TT13/15  
tubo transparente  
punta transparente  
2900E-VT13/15  
tubo verde  
punta transparente  
2900E-BT13/15  
tubo blanco  
punta transparente  
2900E-GT13/15  
tubo amarillo  
punta transparente  
2900E-LT13/15  
tubo lila  
punta transparente

PUNTA NO ADHERIDA  
2901E  
250 ud / bolsa  
20 bolsas / paquete  
5000 unidades

2901E-AT13/15  
tubo azul  
punta transparente  
2901E-TT13/T15  
tubo transparente  
punta transparente  
2901E-VT13/15  
tubo verde  
punta transparente



150 mm  
2900E-AT15  
2901E-AT15  
130 mm  
2900E-AT13  
2901E-AT13



150 mm  
2900E-TT15  
2901E-TT15  
130 mm  
2900E-TT13  
2901E-TT13



150 mm  
2900E-VT15  
2901E-VT15  
130 mm  
2900E-VT13  
2901E-VT13



150 mm  
2900E-BT15  
130 mm  
2900E-BT13



150 mm  
2900E-GT15  
130 mm  
2900E-GT13



150 mm  
2900E-LT15  
130 mm  
2900E-LT13

PUNTA NO ADHERIDA  
100 ud / bolsa  
10 bolsas / paquete  
1000 unidades

2900E-OT13/15  
tubo naranja  
punta transparente  
2900E-RT13/15  
tubo rojo  
punta transparente  
2900E-ZT13/15  
tubo cian  
punta transparente



150 mm  
2900E-OT15  
130 mm  
2900E-OT13



150 mm  
2900E-RT15  
130 mm  
2900E-RT13



150 mm  
2900E-ZT15  
130 mm  
2900E-ZT13

PUNTA ADHERIDA  
100 ud / bolsa  
10 bolsas / paquete  
1000 unidades

2900E-ATS15  
tubo azul  
punta transparente  
2900E-BBS15  
tubo blanco  
punta transparente  
2900E-TCS15  
tubo transparente  
punta celeste  
2900E-TTS15  
tubo transparente  
punta transparente  
2900E-VTS15  
tubo verde  
punta transparente



150 mm  
2900E-ATS15



150 mm  
2900E-BBS15

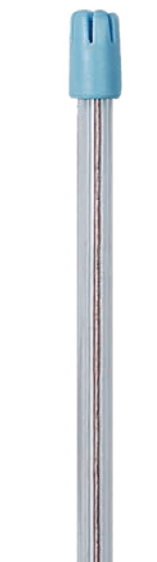

150 mm  
2900E-TCS15



150 mm  
2900E-TTS15



150 mm  
2900E-VTS15

Servilletas - AsaRainbow



33x45 cm  
tres capas

3510  
paquete de 500 ud

3511  
disponible bajo petición  
50 ud / bolsa  
10 bolsas / caja  
500 unidades

Servilletas - AsaRainbow

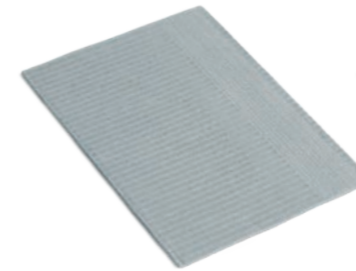

**Gris**  
3510-GR  
3511-GR



**Lila**  
3510-L  
3511-L



**Lima**  
3510-LI  
3511-LI

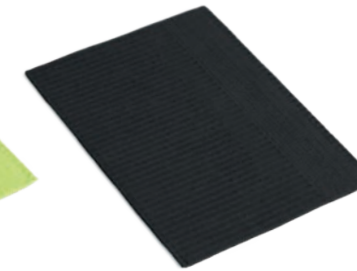

**Negro**  
3510-N  
3511-N



**Blanco**  
3510-B  
3511-B

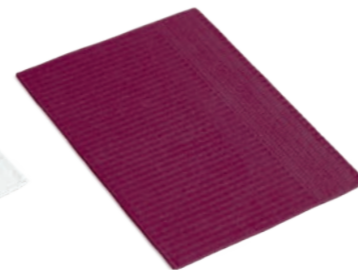

**Burdeos**  
3510-BX  
3511-BX



**Naranja**  
3510-O  
3511-O



**Rosa**  
3510-P  
3511-P



**Melocotón**  
3510-PE  
3511-PE



**Verde**  
3510-V  
3511-V



**Celeste**  
3510-C  
3511-C

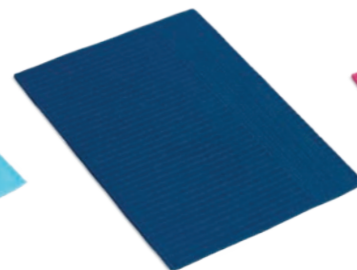

**Azul oscuro**  
3510-D  
3511-D



**Fucsia**  
3510-F  
3511-F



**Amarillo**  
3510-G  
3511-G



**3200**  
cadena sujetaservilletas

Vasos dappen



50 ud / bolsa  
5 bolsas por color / caja  
1000 unidades



Amarillo + Rojo + Blanco + Azul  
3700-MX

Vasos dappen

50 ud / bolsa  
20 bolsas por color / caja  
1000 unidades



Negro  
3700-N



Amarillo  
3700-G



Azul  
3700-C



Blanco  
3700-B



Rojo  
3700-R

**Bandejas de plástico**

281x183x17 mm



**Blanco  
lisa**  
AL2727-1



**Blanco  
estriada**  
AL2727-1Z

183x140x17 mm



**Blanco  
lisa**  
AL2727-2

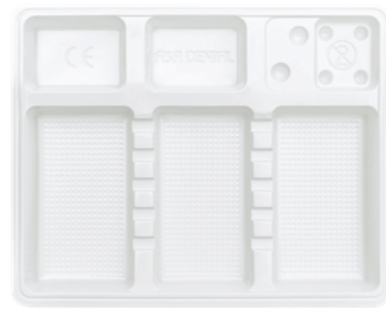

**Blanco  
estriada**  
AL2727-2Z

200x150 mm  
400 ud / paquete



**Blanco  
lisa**  
AL2738-1

**Blanco  
lisa**  
AL2738-2

200x100 mm  
400 ud / paquete

**Rollos de algodón**

100% algodón  
300 g / bolsa  
20 bolsas / paquete

16800 ud / paquete

**Ø 8 mm | 840 ud**  
3520-1



12000 ud / paquete

**Ø 10 mm | 600 ud**  
3520-2



9000 ud / paquete

**Ø 12 mm | 450 ud**  
3520-3



### Rollos de esterilización

papel de alto gramaje y película de polipropileno con indicador del proceso de esterilización

8 ud / paquete

**50 mm x 200 m**  
3400E-55

**75 mm x 200 m**  
3400E-75

4 ud / paquete

**100 mm x 200 m**  
3400E-100

**150 mm x 200 m**  
3400E-150

2 ud / paquete

**200 mm x 200 m**  
3400E-200

**250 mm x 200 m**  
3400E-250

1 ud / paquete

**300 mm x 200 m**  
3400-300



### Mascarillas

materiales de alta calidad de TNT  
hipoalergénicas  
sin fibras de vidrio  
nivel de B.F.E. 99,7%  
50 ud / caja  
6 cajas / paquete  
300 unidades

mascarillas con gomas

**Blanco**  
3450E-B

**Celeste**  
3450E-C

**Negro**  
3450E-N

**Rosa**  
3450E-R

**Verde**  
3450E-V



**Bolsas de esterilización**

bolsas autoadhesivas

200 ud / caja  
12 cajas / paquete  
2400 unidades



**75x250 mm**  
3403-75



**90x230 mm**  
3403-90

200 ud / caja  
8 cajas / paquete  
1600 unidades



**140x250 mm**  
3403-140

**Baberos**

rollos de corte  
impermeables  
dos capas de polietileno y papel

**3251E**  
50x60 cm  
80 cortes  
6 rollos / paquete

**3252E**  
50x80 cm  
60 cortes  
6 rollos / paquete



**Celeste**  
3251E-C/6  
3252E-C/6



**Azul oscuro**  
3251E-D/6  
3252E-D/6



**Naranja**  
3251E-O/6  
3252E-O/6



**Verde**  
3251E-V/6  
3252E-V/6



**Vasos**



200 cc  
100 ud / paquete  
30 envases / paquete  
3000 unidades



**Blanco**  
3818-B

**Espátulas para mezclas**

100 ud / paquete



AL2736

**Bandejas para mezclas**

70x54x6 mm  
12 cavidades  
1000 ud / paquete



AL2735

**Dispensadores de vasos**

85 x 85 x 360 mm  
para máx. 70 vasos



**Plata**  
2750-1



**Blanco**  
2750-2

**Jeringas de plástico**

para elastómeros  
50 ud / caja  
10 cajas / paquete  
500 unidades



3710

**Portaagujas usadas**

contenedor de plástico



AL2766

**Vasos para desechos**

1000 ud / paquete



AL2767-1

soporte de aluminio para vasos para desechos



AL2767-2

**Hielo sintético**

14x18 cm  
bolsa de TNT  
temperatura -4°C  
25 bolsas / paquete



3600E

**Cubetas desechables de plástico**

24 ud / paquete

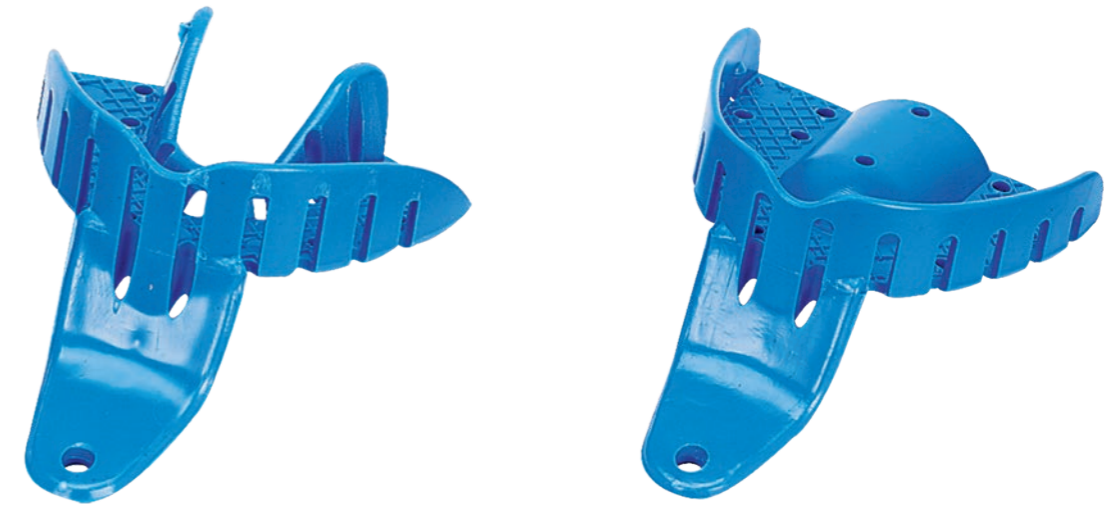

12 inferiores + 12 superiores



1  
2853E-1

2  
2853E-2



3  
2853E-3

4  
2853E-4

12 parciales derechas + 12 parciales izquierdas



1  
2853E-1DS

2  
2853E-2DS

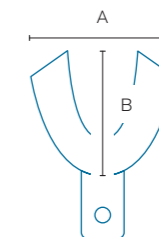

Inferiores	A (mm)	B (mm)
1	61	50
2	67	52
3	72	56
4	74	58

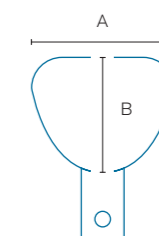

Superiores	A (mm)	B (mm)
1	61	49
2	65	53
3	70	59
4	73	63

# DIAGNÓSTICO

MADE IN ITALY

## NUESTRA GAMA DE INSTRUMENTOS PARA UN DIAGNÓSTICO COMPLETO Y EFICAZ

Uno de los principales objetivos de la atención odontológica es promover a lo largo del tiempo la salud bucodental del paciente. Todo esto es posible gracias a un diagnóstico fiable que permita comunicarse de forma clara y eficaz con el paciente.

Por esta razón, hemos diseñado instrumentos de diagnóstico utilizando materiales y formas que ofrecen la combinación perfecta entre precisión, elasticidad, resistencia y ergonomía, enfatizando cada característica de acuerdo con la finalidad del instrumento.

- B3 Pinzas para marcar bolsas
- B3 Pinzas para curaciones
- B5 Sondas
- B10 Combinaciones de sondas - Sondas milimetradas
- B12 Condensadores
- B13 Pluggers
- B15 Condensadores
- B15 Excavadores
- B16 Instrumentos endodónticos
- B17 Espejos
- B21 Retractores ultralight
- B22 Kit

**Mangos**

**PUNTA SIMPLE**

- Asa60  
(acero inoxidable)  
ø 6,0 mm
- Asa60M  
(acero inoxidable, monobloque)  
ø 6,0 mm
- Leonardo ML  
(acero inoxidable)  
ø 7,0 mm
- Alu80  
(aluminio, hueco)  
ø 8,0 mm
- Magic Color MC  
(núcleo de aluminio y  
plástico antideslizante)  
ø 8,0 / 10,5 mm



**PUNTA DOBLE**

- Asa60  
(acero inoxidable)  
ø 6,0 mm
- Asa Light MV  
(acero inoxidable, hueco)  
ø 8,0 mm
- Leonardo ML  
(acero inoxidable)  
ø 7,0 mm
- Magic Color MC  
(núcleo de aluminio y  
plástico antideslizante)  
ø 8,0 / 10,5 mm

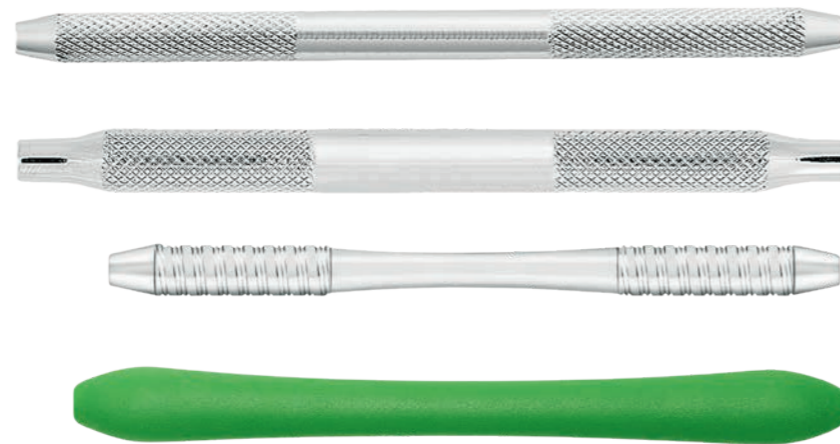

**Cómo utilizar la información**

- 3R Rhein → modelo + nombre científico
- 0700-3R → código Asa Dental
- Asa60 → mango

**AsaLady**

- productos ergonómicos diseñados específicamente para las manos femeninas:
- mangos más pequeños y ligeros
  - anillos de dedo más pequeños
  - dimensiones reducidas
  - códigos con prefijos "W" o "SW"

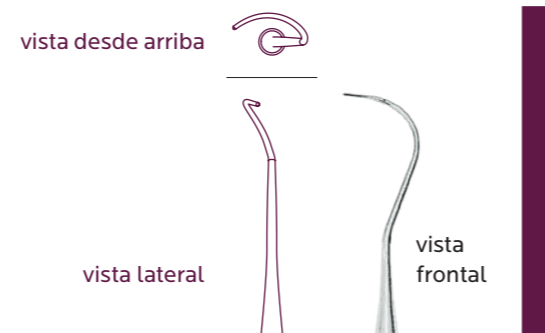
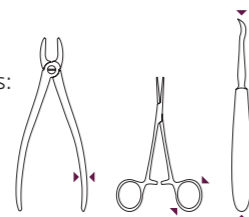

**Pinzas para marcar bolsas**



**1 (Crane-Kaplan) Goldman-Fox**  
15 cm  
0650-1

**2 (Crane-Kaplan) Goldman-Fox**  
15 cm  
0650-2

**Pinzas para curaciones con bloqueo**



**18L Locking**  
16 cm  
0600-18L

**1**  
15 cm  
0602-1

**2**  
15 cm  
0602-2

Pinzas para curaciones

set de 5



1 Flagg  
S0601-1



2 London-College  
S0601-2



3 Meriam  
S0601-3

Pinzas para curaciones



0600-2

Antimagnéticas y fáciles de limpiar, las pinzas Asa Dental son lo suficientemente ligeras como para garantizar la comodidad de uso necesaria y a la vez lo suficientemente resistentes como para permitir un uso eficaz a lo largo del tiempo. Las diferentes formas de las puntas y las diversas inclinaciones permiten su uso en cualquier situación. La cola tiene un recubrimiento antiadherente a los materiales de obturación, lo que la convierte en un instrumento versátil para su colocación en el interior de la cavidad.



1 Flagg  
15 cm  
0601-1

2 London-College  
15 cm  
0601-2

3 Meriam  
16 cm  
0601-3

4 Perry  
13 cm  
0601-4

5 Perry  
13 cm  
0601-5

4 Perry  
13 cm  
0600-4

2 London-College  
16 cm  
0600-2

3  
16 cm  
0600-3

17  
16 cm  
0600-17

18  
16 cm  
0600-18

19  
16,5 cm  
0600-19

1 Flagg  
14 cm  
W0610-1

2 London College  
14 cm  
W0610-2

3 Meriam  
15 cm  
W0610-3

AsaLady

AsaLady

AsaLady

Sondas simples



**2**  
0700-2  
Asa60  
0701-2  
Asa60M



**3**  
0700-3  
Asa60  
0701-3  
Asa60M



**3A**  
0700-3A  
Asa60  
0701-3A  
Asa60M



**3R Rhein**  
0700-3R  
Asa60  
ML0700-3R  
Leonardo ML



**5**  
0700-5  
Asa60  
0701-5  
Asa60M



**6**  
0700-6  
Asa60  
0701-6  
Asa60M  
ML0700-6  
Leonardo ML  
MC0700-6  
● Magic Color MC



**8**  
0700-8  
Asa60  
0701-8  
Asa60M  
ML0700-8  
Leonardo ML



**9**  
0700-9  
Asa60  
0701-9  
Asa60M  
ML0700-9  
Leonardo ML  
MC0700-9  
● Magic Color MC



**10**  
0700-10  
Asa60  
0701-10  
Asa60M



**11**  
0700-11  
Asa60  
0701-11  
Asa60M



**12**  
0700-12  
Asa60  
0701-12  
Asa60M



**16**  
0700-16  
Asa60  
0701-16  
Asa60M



**17**  
0700-17  
Asa60  
0701-17  
Asa60M  
ML0700-17  
Leonardo ML



**17A**  
0700-17A  
Asa60  
0701-17A  
Asa60M



**23**  
0700-23  
Asa60  
0701-23  
Asa60M  
ML0700-23  
Leonardo ML  
MC0700-23  
● Magic Color MC

Sondas simples



**0700-23**  
Sondas bien afiladas y acuminadas, perfectas para detectar incluso las caries más pequeñas y con el equilibrio ideal entre elasticidad y rigidez. Gracias a su punta fina y a su flexibilidad controlada, son extremadamente útiles para la detección de grietas, para el sobredimensionamiento en las obturaciones y para la verificación del cierre marginal correcto en restauraciones protésicas fijas.

set de 5  
Asa60



**6**  
S0700-6



**9**  
S0700-9



**11**  
S0700-11



**16**  
S0700-16



**23**  
S0700-23

Sondas dobles



**6/9**  
0704-6D9  
Asa60  
ML0704-6D9  
Leonardo ML  
MC0704-6D9  
● Magic Color MC

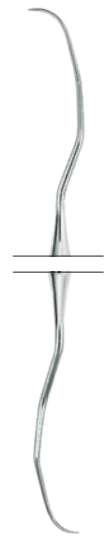

**11/12AF**  
0704-11/12AF  
Asa60  
ML0704-11/12AF  
Leonardo ML  
MC0704-11/12AF  
● Magic Color MC

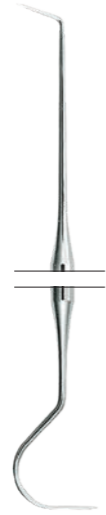

**16/23**  
0704-16D1  
Asa60  
MV0704-16D1  
Asa Light MV



**16/3**  
0704-16D2  
Asa60  
MV0704-16D2  
Asa Light MV

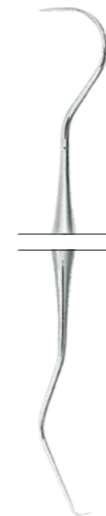

**23/17**  
0704-23D1  
Asa60  
MV0704-23D1  
Asa Light MV  
Leonardo ML  
MC0704-23D1  
● Magic Color MC

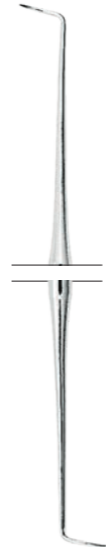

**3**  
0709-3  
Asa60  
MV0709-3  
Asa Light MV

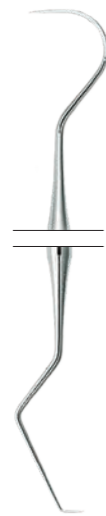

**23/17A**  
0704-23D2  
Asa60  
MV0704-23D2  
Asa Light MV

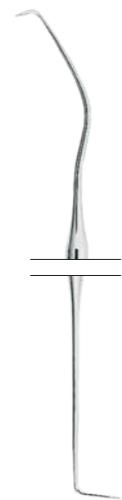

**UT 1/2 Cattoni**  
0704-UT1  
Asa60  
MV0704-UT1  
Asa Light MV

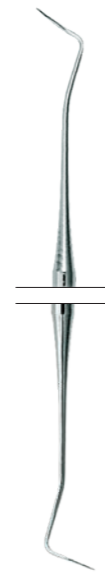

**2**  
0709-2  
Asa60  
MV0709-2  
Asa Light MV

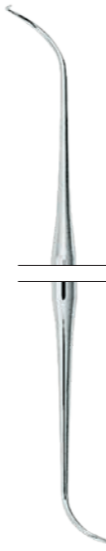

**2A**  
0709-2A  
Asa60  
MV0709-2A  
Asa Light MV



**17/19**  
ML0704-6D2  
Leonardo ML

Sondas dobles

Sondas para canales



**6/1**  
0710-6D1  
Asa60  
MV0710-6D1  
Asa Light MV

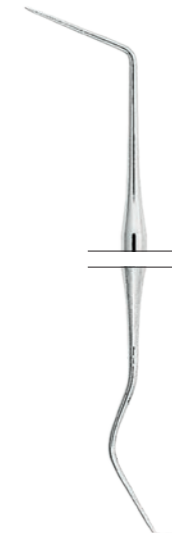



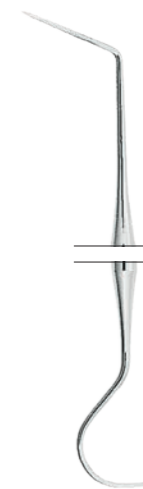

**6/17**  
0710-6D2  
Asa60  
MV0710-6D2  
Asa Light MV

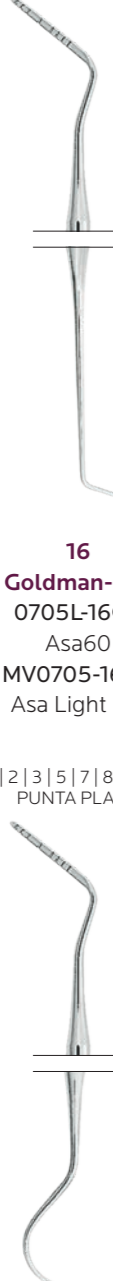
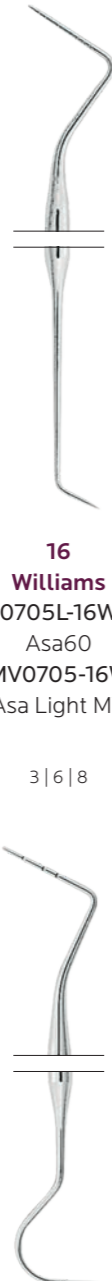
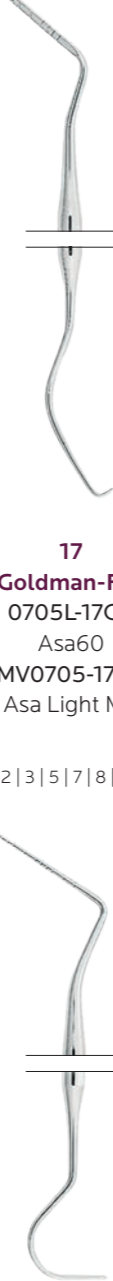
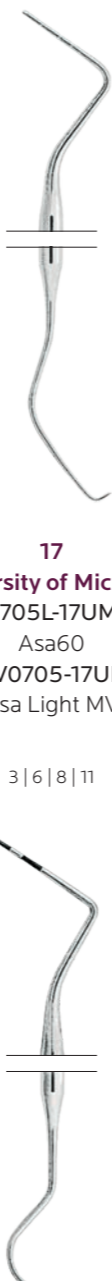
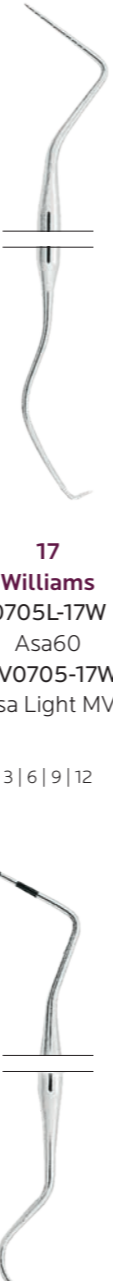
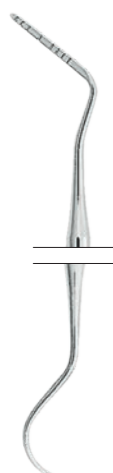
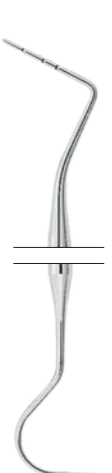

**6/23**  
0710-6D3  
Asa60  
MV0710-6D3  
Asa Light MV

Combinaciones de sondas - Sonatas milimetradas

<p>1 2 3 5 7 8 9 10 PUNTA PLANA</p>  <p><b>3</b> <b>Goldman-Fox</b> 0705L-3GF Asa60 MV0705-3GF Asa Light MV</p>	<p>1 2 3 5 7 8 9 10 PUNTA PLANA</p>  <p><b>16</b> <b>Goldman-Fox</b> 0705L-16GF Asa60 MV0705-16GF Asa Light MV</p>	<p>1 2 3 5 7 8 9 10 PUNTA PLANA</p>  <p><b>16</b> <b>Williams</b> 0705L-16W Asa60 MV0705-16W Asa Light MV</p>	<p>1 2 3 5 7 8 9 10 PUNTA PLANA</p>  <p><b>17</b> <b>Goldman-Fox</b> 0705L-17GF Asa60 MV0705-17GF Asa Light MV</p>	<p>3 6 8</p>  <p><b>17</b> <b>University of Michigan</b> 0705L-17UM Asa60 MV0705-17UM Asa Light MV</p>	<p>1 2 3 5 7 8 9 10</p>  <p><b>17</b> <b>Williams</b> 0705L-17W Asa60 MV0705-17W Asa Light MV</p>
<p>1 2 3 5 7 8 9 10 PUNTA PLANA</p>  <p><b>23</b> <b>Goldman-Fox</b> 0705L-23GF Asa60 MV0705-23GF Asa Light MV</p>	<p>3 6 8</p>  <p><b>23</b> <b>University of Michigan</b> 0705L-23UM Asa60 MV0705-23UM Asa Light MV</p>	<p>1 2 3 5 7 8 9 10</p>  <p><b>23</b> <b>Williams</b> 0705L-23W Asa60 MV0705-23W Asa Light MV ML0705-23W Leonardo ML</p>	<p>3 6 8 11</p>  <p><b>23/CP11</b> 0706L-2311 Asa60 MV0706-2311 Asa Light MV</p>	<p>3 6 9 12</p>  <p><b>23/CP12</b> 0706L-2312 Asa60 MV0706-2312 Asa Light MV</p>	

Sondas dobles

<p>1 2 3 5 7 8 9 10 PUNTA PLANA</p>  <p><b>Goldman-Fox Williams</b> 0707L-GFW Asa60 MV0707-GFW Asa Light MV MC0707-GFW ● Magic Color MC</p>	<p>3 6 9 12</p>  <p><b>2N Nabers</b> 0708L-2N Asa60</p>	<p>1 2 3 5 7 8 9 10</p>  <p><b>1N Nabers</b> 0708-1N Asa60 MV0708-1N Asa Light MV</p>	<p>1 2 3 5 7 8 9 10</p>  <p><b>2N Nabers</b> 0708-2N Asa60 MV0708-2N Asa Light MV ML0708-2N Leonardo ML MC0708-2N ● Magic Color MC</p>
---	--	--	---

MV0707L-GFW





Condensadores para canales



0800-1  
**INSTRUMENTOS PARA CANALES**  
 Estos instrumentos están equipados con un recubrimiento que permite a las puntas realizar su función sin ninguna adherencia independientemente de las condiciones operativas y de la presión aplicada.

**1**  
 0800-1  
 Asa60  
 ML0800-1  
 Leonardo ML  
 MC0800-1  
 ● Magic Color MC

**2**  
 0800-2  
 Asa60  
 ML0800-2  
 Leonardo ML  
 MC0800-2  
 ● Magic Color MC

**3**  
 0800-3  
 Asa60  
 ML0800-3  
 Leonardo ML  
 MC0800-3  
 ● Magic Color MC

**4**  
 0800-4  
 Asa60

**5**  
 0800-5  
 Asa60

**6**  
 0800-6  
 Asa60

**7**  
 0800-7  
 Asa60

Obturadores para canales

**1 Luks**  
 0801-1  
 Asa60

**2 Luks**  
 0801-2  
 Asa60

**3 Luks**  
 0801-3  
 Asa60

**4 Luks**  
 0801-4  
 Asa60

**1 Machtou**  
 ML0803-1  
 Leonardo ML  
 MC0803-1  
 ● Magic Color MC

**2 Machtou**  
 ML0803-2  
 Leonardo ML  
 MC0803-2  
 ● Magic Color MC

**3 Machtou**  
 ML0803-3  
 Leonardo ML  
 MC0803-3  
 ● Magic Color MC

**4 Machtou**  
 ML0803-4  
 Leonardo ML  
 MC0803-4  
 ● Magic Color MC

Ø 0,5

Ø 0,7

Ø 0,9

Ø 1,1

Ø 0,4

Ø 0,4

Ø 0,6

Ø 0,6











20 | 15 | 10 | 5  
 Ø 0,4

20 | 15 | 10 | 5  
 Ø 0,6

20 | 15 | 10 | 5  
 Ø 0,8

20 | 15 | 10 | 5  
 Ø 1

Obturadores para canales

<p>Ø 0,30 15   20</p>  <p><b>7 ½ Schilder</b> ML0802-1 Leonardo ML</p>	<p>Ø 0,35 10   15   20</p>  <p><b>8 Schilder</b> ML0802-2 Leonardo ML MC0802-2 ● Magic Color MC</p>	<p>Ø 0,40 5   10   15   20</p>  <p><b>8 ½ Schilder</b> ML0802-3 Leonardo ML</p>	<p>Ø 0,50 5   10   15   20</p>  <p><b>9 Schilder</b> ML0802-4 Leonardo ML MC0802-4 ● Magic Color MC</p>	<p>Ø 0,60 5   10   15   20</p>  <p><b>9 ½ Schilder</b> ML0802-5 Leonardo ML</p>	<p>Ø 0,70 5   10   15   20</p>  <p><b>10 Schilder</b> ML0802-6 Leonardo ML MC0802-6 ● Magic Color MC</p>
<p>Ø 0,80 5   10   15   20</p>  <p><b>10 ½ Schilder</b> ML0802-7 Leonardo ML</p>	<p>Ø 0,90 5   10   15   20</p>  <p><b>11 Schilder</b> ML0802-8 Leonardo ML</p>	<p>Ø 1,05 5   10   15   20</p>  <p><b>11 ½ Schilder</b> ML0802-9 Leonardo ML</p>	<p>Ø 1,20 5   10   15   20</p>  <p><b>10 Schilder</b> ML0802-10 Leonardo ML</p>		

Condensadores

<p>Ø 0,5 5   10   15   20</p>  <p><b>1</b> 0802L-1 Asa60</p>	<p>Ø 0,7 5   10   15   20</p>  <p><b>2</b> 0802L-2 Asa60</p>	<p>Ø 0,9 5   10   15   20</p>  <p><b>3</b> 0802L-3 Asa60</p>	<p>Ø 1,1 5   10   15   20</p>  <p><b>4</b> 0802L-4 Asa60</p>
--	---	---	---

PLACA MILIMETRADA PARA ENDODONCIA



**0800**

Excavadores para canales

<p>Ø 1,2</p>  <p><b>31L</b> 1709-31L Asa60 MV1709-31L Asa Light MV</p>	<p>Ø 1,5</p>  <p><b>32L</b> 1709-32L Asa60 MV1709-32L Asa Light MV</p>	<p>Ø 2</p>  <p><b>33L</b> 1709-33L Asa60 MV1709-33L Asa Light MV</p>
--	---	---

**Instrumentos endodónticos**

Alicates para sacar tiranervios rotos



**1**  
13 cm  
0870-1



**2**  
13 cm  
0870-2

Alicates y pinzas para conos de plata



**1 Stieglitz**  
0102-1



**2 Stieglitz**  
0102-2

**Espejos para fotografías**

Superficies oclusales

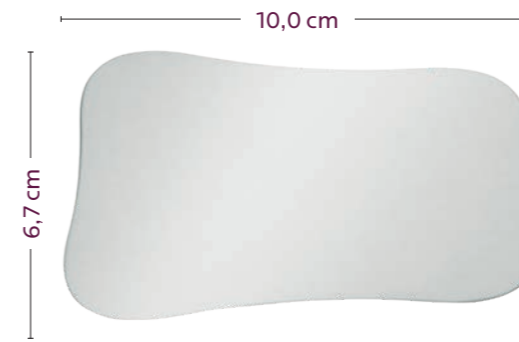

2250-1

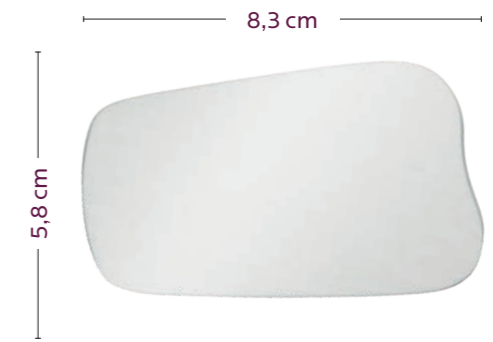

2250-2

Superficies vestibulares



2250-3

Superficies linguales

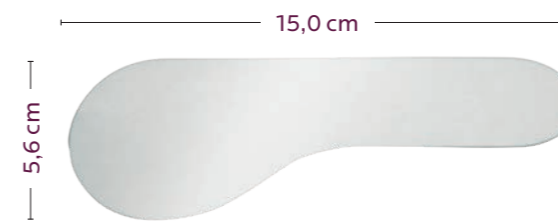

2250-4

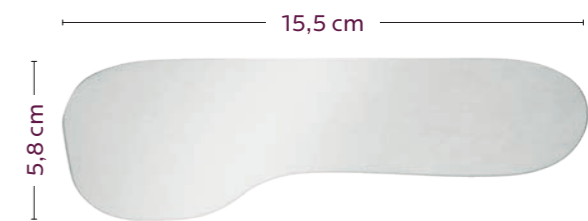

2250-5

Espejos para boca

caja de 12



4  
Ø 22 mm  
plano  
2220E-4

4  
Ø 22 mm  
plano  
2200E-4

5  
Ø 24 mm  
plano  
2200E-5

6  
Ø 26 mm  
plano  
2200E-6

caja de 12



5  
Ø 24 mm  
plano  
2220E-5

4  
Ø 22 mm  
cóncavo  
2201E-4

5  
Ø 24 mm  
cóncavo  
2201E-5

caja de 12



5  
Ø 22 mm  
plano  
2221-4



5  
Ø 24 mm  
plano  
2221-5

caja de 6



5  
Ø 24 mm  
plano  
doble lado  
2230-5

Espejos para boca

simple



espejo calibrado  
2002-6  
espejo calibrado + mango  
S2002-6  
Asa60

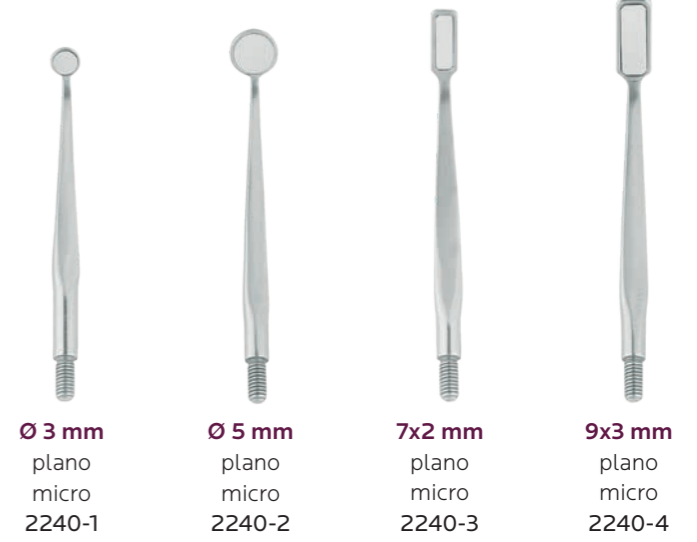

Ø 3 mm  
plano  
micro  
2240-1

Ø 5 mm  
plano  
micro  
2240-2

7x2 mm  
plano  
micro  
2240-3

9x3 mm  
plano  
micro  
2240-4

Mangos



S2100  
Octagonal  
set de 5

S2101  
Asa60  
set de 5

S2102-IN  
Hexagonal  
hueco  
set de 5

ML2101  
Leonardo ML

2104-B  
Alu80

2104-C  
Alu80

2104-G  
Alu80

2104-R  
Alu80

2104-V  
Alu80

MC2101-B  
Magic Color  
MC

**Espejos para boca - modelo Americano**

caja de 12



**4**  
Ø 22 mm  
2210E-4  
plano

**5**  
Ø 24 mm  
2210E-5  
plano

**4**  
Ø 22 mm  
2211E-4  
cóncavo

**5**  
Ø 24 mm  
2211E-5  
cóncavo

caja de 6



**5**  
Ø 24 mm  
plano  
doble lado  
2231-5CS

**Mangos**



2100-CS  
Octagonal

2101-CS  
Asa60

2102-CS  
Hexagonal

**Espejos ultralight**

datos técnicos:  
lámparas Philips miniatura  
irrompibles de 2,25 V - 0,25 A  
2 pilas alcalinas tipo AAA de 1,5 V

recambios:

- 0690-G junta
- 0690-L luz
- 0690-M muelle
- 0690-T cabezal



**16 cm**  
0690



**Retradores ultralight**

datos técnicos:  
lámparas Philips miniatura  
irrompibles de 2,25 V - 0,25 A  
2 pilas alcalinas tipo AAA de 1,5 V



**15 cm**  
0691



cómo usar el espejo ultralight y el retractor ultralight:

- insertar 2 pilas alcalinas
- quitar las pilas antes de la esterilización
- junta interna esterilizable colocada sobre la luz que evita la infiltración de saliva o líquidos en general dentro del mango preservando así la integridad de las pilas
- fácil encendido y apagado gracias a la tapa trasera del instrumento que actúa como un práctico interruptor
- ningún tipo de mantenimiento de las partes eléctricas o mecánicas
- completamente desmontable para una limpieza adecuada
- fácil sustitución de las luces y las pilas
- empuñadura ergonómica

Kit ultralight con espejo y retractor en una locking tray mini

contenido:

- 0690 espejo ultralight
- 0691 retractor ultralight
- 2772-1 locking tray mini



S0690-2

**Kit de instrumentos primera visita**



S0600-6

- contenido:
- 6 sonda con mango anatómico 0700-6
  - 2 pinza para curaciones London-College 0601-2
  - mango para espejo anatómico 2101
  - 4 espejo plano 2200-4

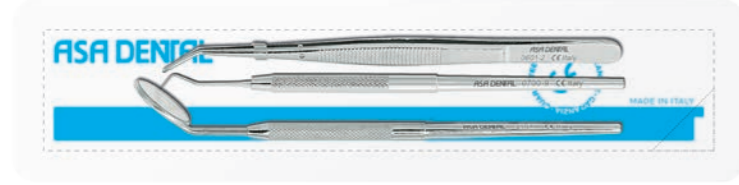

S0600-9

- contenido:
- 9 sonda con mango anatómico 0700-9
  - 2 pinza para curaciones London-College 0601-2
  - mango para espejo anatómico 2101
  - 4 espejo plano 2200-4



S0600-23

- contenido:
- 23 sonda con mango anatómico 0700-23
  - 2 pinza para curaciones London-College 0601-2
  - mango para espejo anatómico 2101
  - 4 espejo plano 2200-4

**Kit de instrumentos primera visita - AsaLady**



SWML0600-6

- contenido:
- 6 sonda con mango anatómico WML0700-6
  - 2 pinza para curaciones London-College WML0610-2
  - mango Leonardo para espejo WML2101
  - 4 espejo plano 2200-4

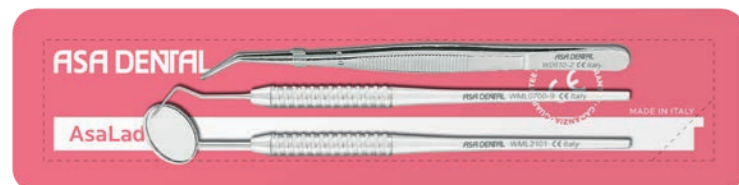

SWML0600-9

- contenido:
- 9 sonda con mango anatómico WML0700-9
  - 2 pinza para curaciones London-College WML0610-2
  - mango Leonardo para espejo WML2101
  - 4 espejo plano 2200-4



SWML0600-23

- contenido:
- 23 sonda con mango anatómico WML0700-23
  - 2 pinza para curaciones London-College WML0610-2
  - mango Leonardo para espejo WML2101
  - 4 espejo plano 2200-4

**Kit de instrumentos primera visita - Magic Color**



SMC0600-6

- contenido:
- 6 sonda con mango Magic Color MC0700-6
  - 2 pinza para curaciones London-College 0601-2
  - mango Magic Color con espejo MC2101-B
  - 4 espejo plano 2200-4



SMC0600-9

- contenido:
- 9 sonda con mango Magic Color MC0700-9
  - 2 pinza para curaciones London-College 0601-2
  - mango Magic Color con espejo MC2101-B
  - 4 espejo plano 2200-4



SMC0600-23

- contenido:
- 23 sonda con mango Magic Color MC0700-23
  - 2 pinza para curaciones London-College 0601-2
  - mango Magic Color con espejo MC2101-B
  - 4 espejo plano 2200-4



**Kit de instrumentos Magic Color**

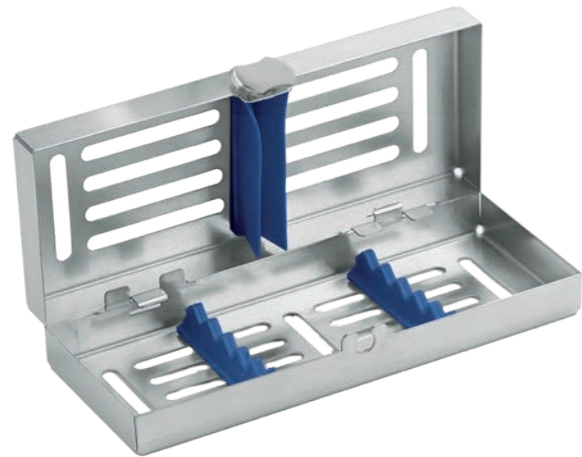

kit de instrumentos diagnósticos  
SMC0700-5



	mango para espejo	MC2101-B
4	espejo plano	2200-4
	sonda Williams	MC0703-14
23/17	sonda doble	MC0704-23D1
2	excavador	MC1700-2
2	pinza para curaciones London-College	0601-2
	mini locking tray	2772-1

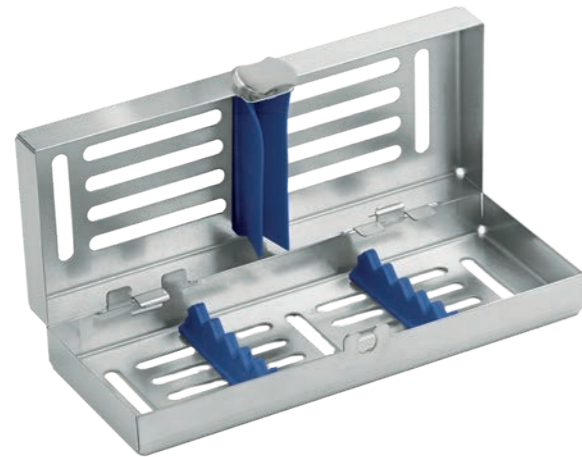

kit de instrumentos endodónticos  
SMC0800-5



6/9	sonda doble	MC0704-6D9
1	excavador	MC1700-1
1	spreader/plugger	MC0803-1
1/2	Hollenback	MC1500-02
2	pinza para curaciones London-College	0601-2
	mini locking tray	2772-1

**Kit para endodoncia**



set de 7 instrumentos  
(grabado láser)  
S0702L-7



set de 23 instrumentos  
Boston university  
S0702L-23



set para endodoncia  
S0800

CP-12S	sonda milimétrica O.M.S. punta de color (grabado láser)	0702L-12S
CP-12	sonda milimétrica punta de color (grabado láser)	0702L-12
	sonda milimétrica Williams (grabado láser)	0703L-1
	sonda milimétrica Goldman-Fox (grabado láser)	0703L-4
23/CP-12	combinación sonda/sonda milimétrica (grabado láser)	0706L-2312
1	condensador (grabado láser)	0802L-1
2	condensador (grabado láser)	0802L-2
	placa milimetrada para endodoncia	0800
	bandeja perforada con soporte	S2702
2	pinza para curaciones London-College	0601-2
	mango para espejo anatómico	2101
4	espejo plano	2200-4
	placa milimetrada para endodoncia	0800
23/17	sonda doble Asa Light	MV0704-23D1
6/1	sonda para canales Asa Light	MV0710-6D1
16	combinación sonda/sonda milimétrica Asa Light Williams	MV0705-16W
3	combinación sonda/sonda milimétrica Asa Light Goldman-Fox	MV0705-3GF
CP-12S	sonda milimétrica O.M.S. punta de color (grabado láser)	0702L-12S
CP-12	sonda milimétrica punta de color (grabado láser)	0702L-12
CP-11	sonda milimétrica punta de color (grabado láser)	0702L-11
23/CP-12	combinación sonda/sonda milimétrica (grabado láser)	0706L-2312
1	condensador	0800-1
32L	excavador para canales Asa Light	MV1709-32L
19	excavador doble Asa Light	MV1706-19
14	excavador doble Asa Light	MV1703-14
1	excavador doble Asa Light	MV1701-1
1/2	curetas Gracey Asa Light	MV1807-02
3/4	curetas Gracey Asa Light	MV1807-04
5/6	curetas Gracey Asa Light	MV1807-06
7/8	curetas Gracey Asa Light	MV1807-08
9/10	curetas Gracey Asa Light	MV1807-10
11/12	curetas Gracey Asa Light	MV1807-12
13/14	curetas Gracey Asa Light	MV1807-14
2	bandeja perforada con soporte	S2721-2
	Caja de aluminio anodizado para instrumentos para canales	AL2746-1
	Regla calibrada	0800
	Pinza London-College para algodón y curas	0601-2
	Mango redondo para espejo de boca	2101
4	Espejo de boca plano	2200-4
6/1	Sonda para canales	0710-6D1
31L	Excavador para canales	1709-31L
1	Spreader	0800-1
	Rejilla de instrumental para 7 instrumentos de acero inoxidable	2700-G
	Bandeja y tapa perforadas con porta-instrumentos	S2702



# CIRUGÍA ORAL

MADE IN ITALY

## LA PRECISIÓN QUIRÚRGICA: NECESARIA E INDISPENSABLE

Todo experto del sector es consciente de que cuanto más invasiva es una intervención, mayor es la necesidad de explicársela claramente al paciente. La seguridad del paciente, su tranquilidad y la gestión del caso clínico son tan importantes como la ejecución del procedimiento en sí. A través de la combinación de las propias habilidades sectoriales y de nuestros instrumentos de precisión, el profesional garantiza al paciente los mejores resultados en el menor tiempo posible. En este sentido, trabajamos constantemente para satisfacer las demandas de los especialistas que requieren instrumentos fiables que permitan reducir la complejidad de la intervención y evitar cualquier tipo de complicación.

- C3 Tijeras
- C10 Portaagujas
- C20 Pinzas hemostáticas
- C24 Bisturís
- C28 Jeringas
- C31 Pinzas de campo
- C32 Pinzas para tampones
- C33 Abrebocas
- C33 Pinzas tiralenguas
- C34 Retractores
- C37 Sondas seno maxilar
- C38 Pinzas para cirugía
- C44 Cánulas de aspiración
- C45 Curetas cortantes
- C46 Kit

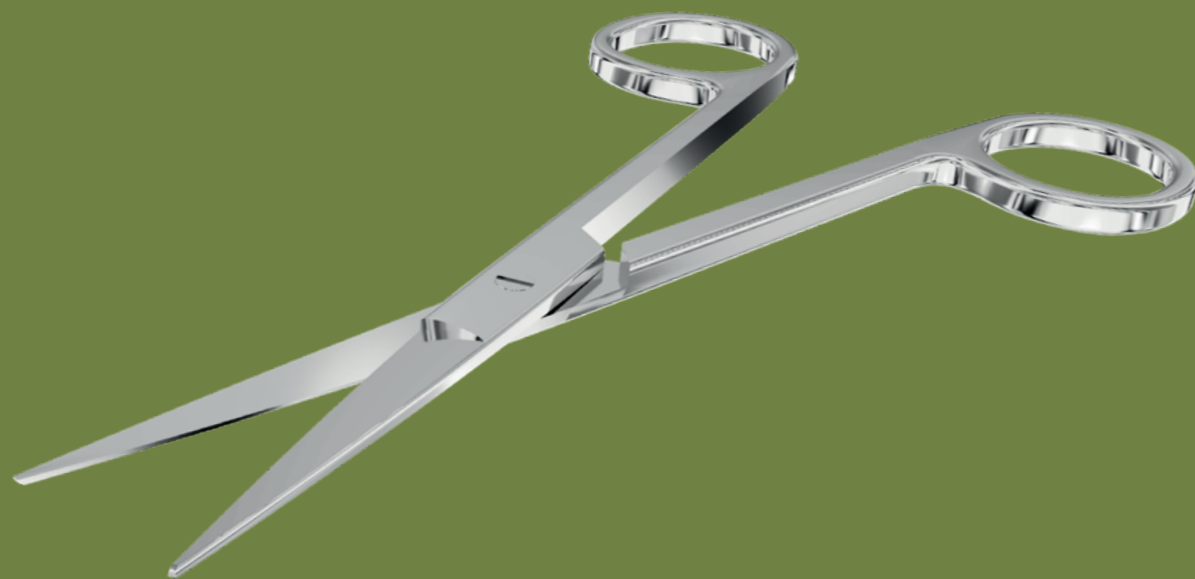



Mangos

PUNTA SIMPLE

Asa60  
(acero inoxidable)  
ø 6,0 mm

Asa Light MV  
(acero inoxidable, hueco)  
ø 8,0 mm

Leonardo ML  
(acero inoxidable)  
ø 7,0 mm

● Magic Color MC  
(núcleo de aluminio y  
plástico antideslizante)  
ø 8,0 / 10,5 mm

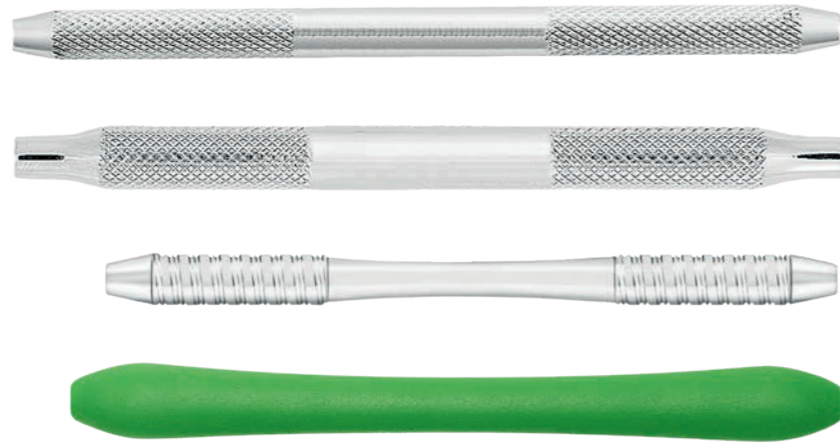

instrumento estándar



instrumento con insertos de carburo de tungsteno (TC)

Cómo utilizar la información

- 1 Hemingway → modelo + nombre científico
- MC2000-1 → código Asa Dental
- Magic Color MC → mango

AsaLady

productos ergonómicos diseñados específicamente para las manos femeninas:

- mangos más pequeños y ligeros
- anillos de dedo más pequeños
- dimensiones reducidas
- códigos con prefijos "W" o "SW"

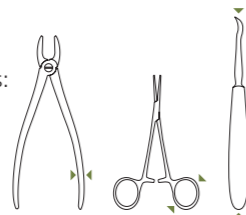

\*  
estos productos no son fabricados por Asa Dental y se comercializan con la marca del fabricante

Tijeras para encías



1  
recta  
12 cm  
0300-1



2  
curva  
12 cm  
0300-2



1  
recta  
12 cm  
W0319-1



2  
curva  
12 cm  
W0319-2



1  
angular  
11,5 cm  
0301-1



1  
angular  
una punta dentada  
11,5 cm  
0301-2



1 Goldman-Fox  
recta  
una punta dentada  
13 cm  
0304-1



2 Goldman-Fox  
curva  
una punta dentada  
13 cm  
0304-2

Tijeras para encías

Tijeras para encías



1 Iris  
recta  
11,5 cm  
0305-1



2 Iris  
curva  
11,5 cm  
0305-2



1TC Iris  
recta  
11 cm  
0305-1TC



2TC Iris  
curva  
11 cm  
0305-2TC



3 Iris  
curva  
11,5 cm  
0305-3



1 Quinby  
recta  
12,5 cm  
0308-1



2 Quinby  
curva  
12,5 cm  
0308-2



3 Goldman-Fox (special)  
curva  
una punta dentada  
13 cm  
0304-3



1TC Goldman-Fox  
recta  
13 cm  
0304-1TC



2TC Goldman-Fox  
curva  
13 cm  
0304-2TC



1TC Goldman-Fox  
curva  
17 cm  
0306-1TC



1 Kelly  
recta  
16 cm  
0309-1



2 Kelly  
curva  
16 cm  
0309-2



1TC Kelly  
recta  
16 cm  
0309-1TC



2TC Kelly  
curva  
16 cm  
0309-2TC

Tijeras para encías



1 Sullivan  
recta  
una punta dentada  
14,5 cm  
0311-1



2 Sullivan  
curva  
una punta dentada  
14,5 cm  
0311-2



1TC Locklin  
angular  
16,5 cm  
0310-1TC



1 Neumann  
curva  
12,5 cm  
0302-1



1 Dean  
curva  
una punta dentada  
17 cm  
0306-1



1 La Grange  
curva  
una punta dentada  
10,5 cm  
0307-1



1 Locklin  
angular  
una punta dentada  
16,5 cm  
0310-1



2 Locklin  
angular  
una punta dentada  
16,5 cm  
0310-2



2TC Locklin  
angular  
16,5 cm  
0310-2TC



1 Noyes (Castroviejo)  
curva  
puntas curvas y finas  
12 cm  
0303-1



1 Westcott  
curva  
puntas afiladas  
11 cm  
0312-1



2 Westcott  
curva  
puntas redondeadas  
11 cm  
0312-2



1  
curva  
puntas curvas y finas  
14,5 cm  
0313-1

Tijeras para encías

**Tijeras para encías**

tijeras para sutura



1 Spencer  
9 cm  
0320-1



2 Spencer  
13 cm  
0320-2



1 Mayo  
recta  
14,5 cm  
0325-1



2 Mayo  
curva  
14,5 cm  
0325-2



Stevens  
recta  
11,5 cm  
0330-1



Stevens  
curva  
11,5 cm  
0330-2



Stevens  
puntas redondeadas rectas  
11,5 cm  
0329-1

tijeras para separar



1 Metzenbaum  
recta  
14,5 cm  
0321-1



2 Metzenbaum  
curva  
14,5 cm  
0321-2



1 Metzenbaum-Delikat  
recta  
14,5 cm  
0322-1



2 Metzenbaum-Delikat  
curva  
14,5 cm  
0322-2



Stevens  
recta  
11,5 cm  
0328-1



Stevens  
curva  
11,5 cm  
0328-2



Stevens  
puntas redondeadas curvas  
11,5 cm  
0329-2

Portaagujas



Olsen-Hegar  
con tijera  
14 cm  
0400-14



TC Olsen-Hegar  
14 cm  
0405-14TC



Baumgartner  
14,5 cm  
0404-14



TC Hegar-Baumgartner  
14 cm  
0409-14TC



Crile-Wood  
15 cm  
W0411-15



Crile-Wood  
15 cm  
0410-15



TC Crile-Wood  
15 cm  
0415-15TC



Adson  
17,5 cm  
0403-17



TC Crile-Wood  
15 cm  
W0411-15TC

Portaagujas

0409-14TC



AsaLady

AsaLady

Portaagujas



Mayo-Hegar  
16 cm  
0420-16



TC Mayo-Hegar  
16 cm  
0425-16TC



Mayo-Hegar  
16 cm  
W0412-16

Portaagujas



Derf  
12 cm  
0401-12



TC Derf  
12 cm  
0406-12TC



TC Halsey-Smooth  
puntas lisas  
13 cm  
0407-13TC



Mayo-Hegar  
18 cm  
0420-18



TC Mayo-Hegar  
18 cm  
0425-18TC



TC Mayo-Hegar  
16 cm  
W0412-16TC



TC Mini-Ryder  
18 cm  
0416-18TC



TC Mini-Ryder  
15 cm  
0416-15TC



TC Halsey  
13 cm  
0408-13TC

Portaagujas



Gillies  
con tijera  
16 cm  
0414-16



TC Gillies  
con tijera  
16 cm  
0419-16TC



TC Fine Swedish  
15 cm  
0417-15TC



Toennis  
modelo ligero  
18 cm  
0421-18



TC Toennis  
modelo ligero  
18 cm  
0426-18TC



TC Micro-Vascular  
15 cm  
0418-15TC

Portaagujas



Lichtenberg  
movimiento ligero  
17 cm  
0432-17



TC Lichtenberg  
17 cm  
0437-17TC



Eiselberg-Mathieu  
19,5 cm  
0422-19



Arruga  
16 cm  
0433-16



TC Arruga  
16 cm  
0438-16TC

Portaagujas



Mathieu  
14 cm  
0430-14



Mathieu  
14 cm  
0431-14



Mathieu  
con tijera  
14 cm  
0432-14

Portaagujas



TC Mathieu  
14 cm  
0435-14TC



TC Mathieu  
14 cm  
0436-14TC



TC Micro-Barraquer  
puntas curvas  
18 cm  
0451-18TC



Mathieu  
17 cm  
0430-17



Mathieu  
17 cm  
0431-17



TC Mathieu  
14 cm  
0432-14TC



TC Mathieu  
17 cm  
0435-17TC



TC Mathieu  
17 cm  
0436-17TC



TC Micro-Barraquer  
18 cm  
0450-18TC



Portaagujas



TC Castroviejo  
puntas curvas  
15,5 cm  
PR0460-15TC



Castroviejo  
14 cm  
0440-14



Castroviejo  
puntas curvas  
14 cm  
0441-14



Castroviejo  
14 cm / 60°  
0443-14



TC Castroviejo  
14 cm  
0445-14TC



TC Castroviejo  
14 cm  
0446-14TC



TC Castroviejo  
14 cm / 60°  
0448-14TC

Portaagujas



Castroviejo  
13 cm  
0442-13



Castroviejo  
puntas lisas  
13 cm  
0442-13L



Castroviejo-Barraquer  
puntas lisas  
12 cm  
0444-12L



TC Castroviejo  
13 cm  
0447-13TC



Castroviejo  
18 cm  
0440-18



Castroviejo  
puntas curvas  
18 cm  
0441-18



TC Castroviejo  
18 cm  
0445-18TC



TC Castroviejo  
18 cm  
0446-18TC

Pinzas hemostáticas



1 Crile  
recta  
14 cm  
0520-1



2 Crile  
curva  
14 cm  
0520-2



1 Kocher 1x2  
recta  
14 cm  
0530-1

Pinzas hemostáticas



1 Halstead-Mosquito  
recta  
12 cm  
0500-1



1 Halstead-Mosquito  
recta  
12 cm  
W0502-1



2 Halstead-Mosquito  
curva  
12 cm  
0500-2



2 Kocher 1x2  
curva  
14 cm  
0530-2



1 Pean  
recta  
14 cm  
0540-1



2 Pean  
curva  
14 cm  
0540-2



2 Halstead-Mosquito  
curva  
12 cm  
W0502-2



1 Halstead-Mosquito 1x2  
recta  
12 cm  
0505-1



2 Halstead-Mosquito 1x2  
curva  
12 cm  
0505-2

Pinzas hemostáticas



1 Micro-Mosquito  
recta  
10 cm  
0501-1



2 Micro-Mosquito  
curva  
10 cm  
0501-2



1 Micro-Mosquito 1x2  
recta  
10 cm  
0506-1



2 Micro-Mosquito 1x2  
curva  
10 cm  
0506-2



Pinzas hemostáticas



1 Kelly  
recta  
14 cm  
0510-1



2 Kelly  
curva  
14 cm  
0510-2



1 Hartmann  
recta  
10 cm  
0515-1



2 Hartmann  
curva  
10 cm  
0515-2



**Bisturí de hoja orientable**

**Alicate quitahojas bisturí**

**Bisturí desechable \***

10 ud / paquete

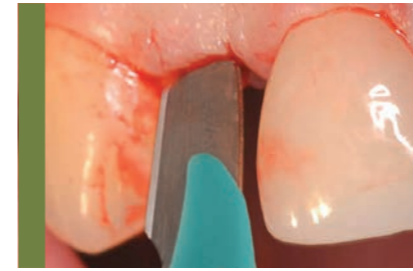

**0371-10**  
Afiladas y finas, las hojas de los bisturís desechables mantienen intacta su eficacia tanto para incisiones superficiales como a nivel del periostio.



16 cm  
0335-1

16,5 cm  
0352



**S0352**  
set compuesto por 0352 alicate quitahojas + 0335-1 mango para bisturí de hoja orientable



0371-10

0371-11

0371-12

0371-15

**Mangos para bisturí**



**3**  
13 cm  
0350-3  
**3**  
12 cm  
W0349-3  
**3G**  
13 cm  
0350-3G  
**8**  
13 cm  
0350-8  
**5**  
14,5 cm  
0350-5  
**5A**  
14,5 cm  
0350-5A  
**7**  
16 cm  
0350-7

**Hojas para bisturí \***  
100 ud (estériles) / paquete

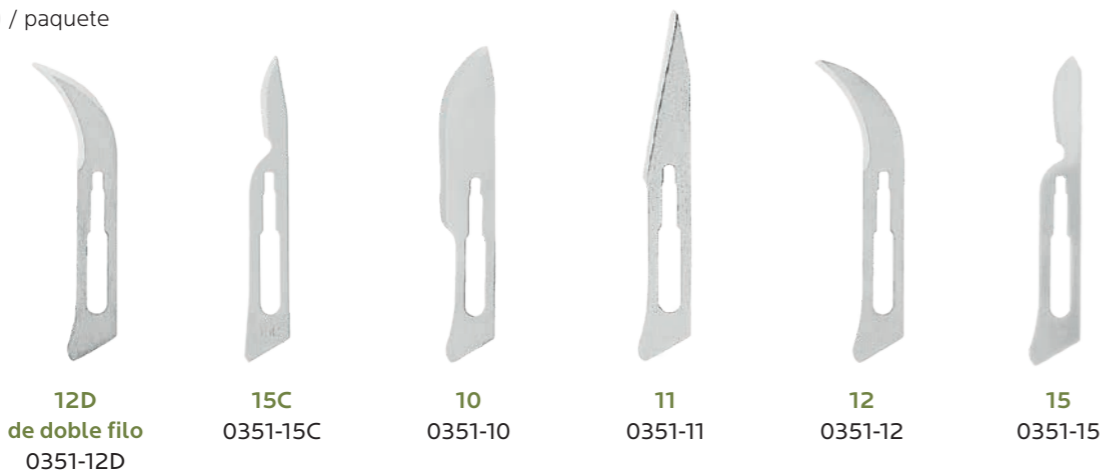

**12D**  
de doble filo  
0351-12D  
**15C**  
0351-15C  
**10**  
0351-10  
**11**  
0351-11  
**12**  
0351-12  
**15**  
0351-15

**Mangos para bisturí**



**4**  
0360-4

**Hojas para bisturí \***  
100 ud (estériles) / paquete



**20**  
0361-20  
**21**  
0361-21  
**22**  
0361-22  
**23**  
0361-23  
**24**  
0361-24

**Microhojas \***  
25 ud (estériles) / paquete



**4**  
0366-4  
**13,5 cm**  
0365-1  
**7**  
0366-7

**Jeringas**

no autoaspirantes



cartucho de 1,8 ml  
rosca metricodecimal  
0483-2



cartucho de 1,8 ml  
rosca metricodecimal  
0483-3



cartucho de 2,2 ml  
rosca imperial (Whitworth)  
0482-3W



cartucho de 2,2 ml  
rosca imperial (Whitworth)  
0482-4W

**Jeringas**

punta de sacacorchos



cartucho de 1,8 ml  
rosca metricodecimal  
0480-1



cartucho de 1,8 ml  
rosca metricodecimal  
0480-2



cartucho de 1,8 ml  
rosca metricodecimal  
0480-4

autoaspirantes



cartucho de 1,8 ml  
rosca metricodecimal  
0480-5



cartucho de 1,8 ml  
rosca metricodecimal  
0480-6



cartucho de 1,8 ml  
rosca metricodecimal  
0483-1



cartucho de 2,2 ml  
rosca imperial (Whitworth)  
0482-6W



cartucho de 1,8 ml  
rosca imperial (Whitworth)  
0480-4W



cartucho de 1,8 ml  
rosca metricodecimal  
0480-3

puntas de recambio para  
0480-1  
0480-2  
0480-3  
0480-4



rosca metricodecimal  
0480-P1



rosca imperial (Whitworth)  
0480-P2

**Jeringas**

para anestesia intraligamentaria

jeringa de  
acero inoxidable



cartucho de 1,8 ml  
rosca metricodecimal  
0481-8

jeringa de latón  
con partes mecánicas  
de acero inoxidable



cartucho de 1,8 ml  
rosca metricodecimal  
0481-7



cartucho de 2,2 ml  
rosca imperial (Whitworth)  
0482-7W

Protección de  
plástico autoclavable



0481-T1

base de apoyo  
para jeringa



0482-1

**Pinzas de campo**



1 Backhaus  
8 Cm  
0550-1



2 Backhaus  
11 Cm  
0550-2



3 Backhaus  
13 Cm  
0550-3



Schaedle  
9 Cm  
0680



Jones  
9 Cm  
0681



**Pinzas para tampones**



**Gross-Maier  
recta  
20 cm  
0555-1**



**Gross-Maier  
recta  
25 cm  
0557-1**



**Gross-Maier  
curva  
20 cm  
0555-2**



**Gross-Maier  
curva  
25 cm  
0557-2**



**Abrebocas**

para adultos

para niños



**Molt  
14 cm  
1870-2**



**Molt  
11 cm  
1870-1**



**Roser-Koenig  
19 cm  
1871-2**



**Roser-Koenig  
16 cm  
1871-1**

**Pinzas tiralenguas**



**Collin  
16 cm  
0560**



**Young  
17 cm  
0561**



**0561-R**



**Retradores - Bajalenguas**

retractores para labios

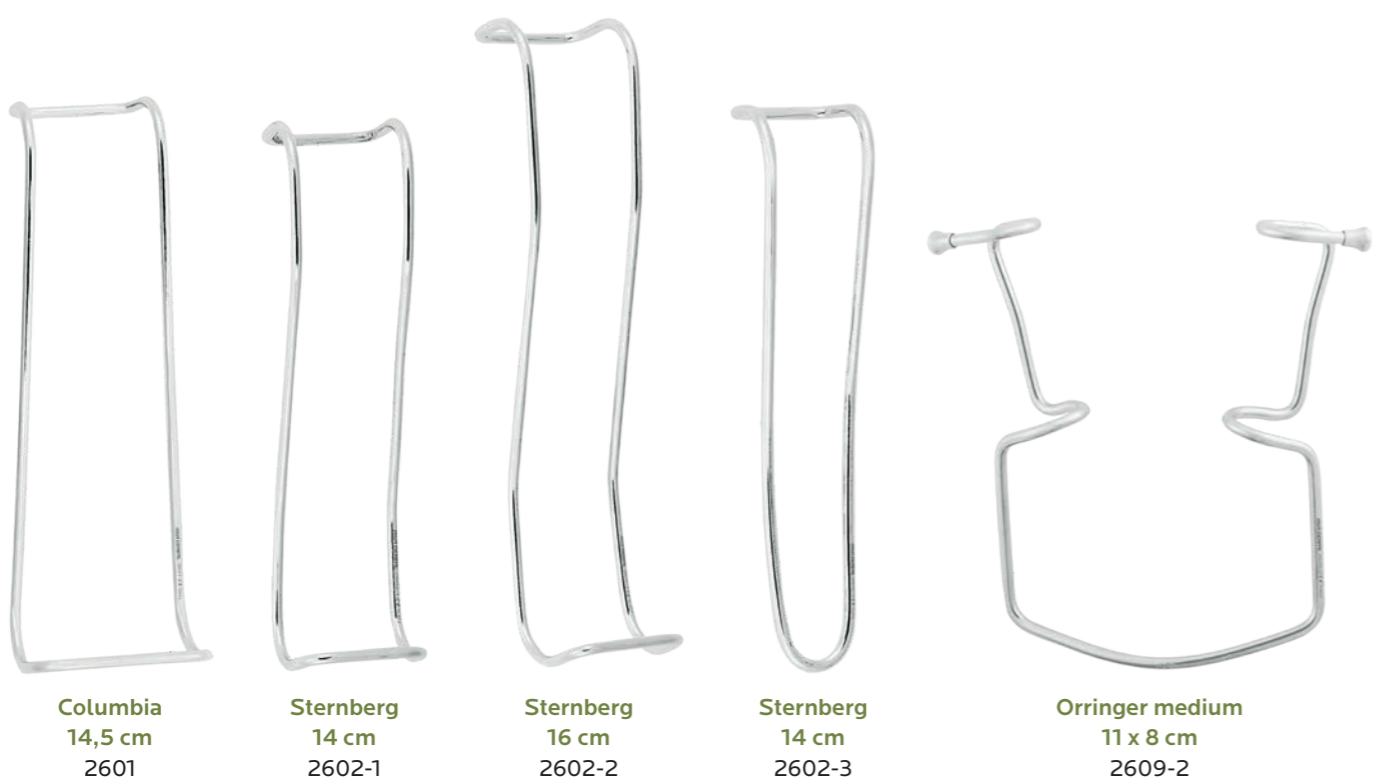

**Columbia**  
14,5 cm  
2601

**Sternberg**  
14 cm  
2602-1

**Sternberg**  
16 cm  
2602-2

**Sternberg**  
14 cm  
2602-3

**Orringer medium**  
11 x 8 cm  
2609-2

bajalenguas

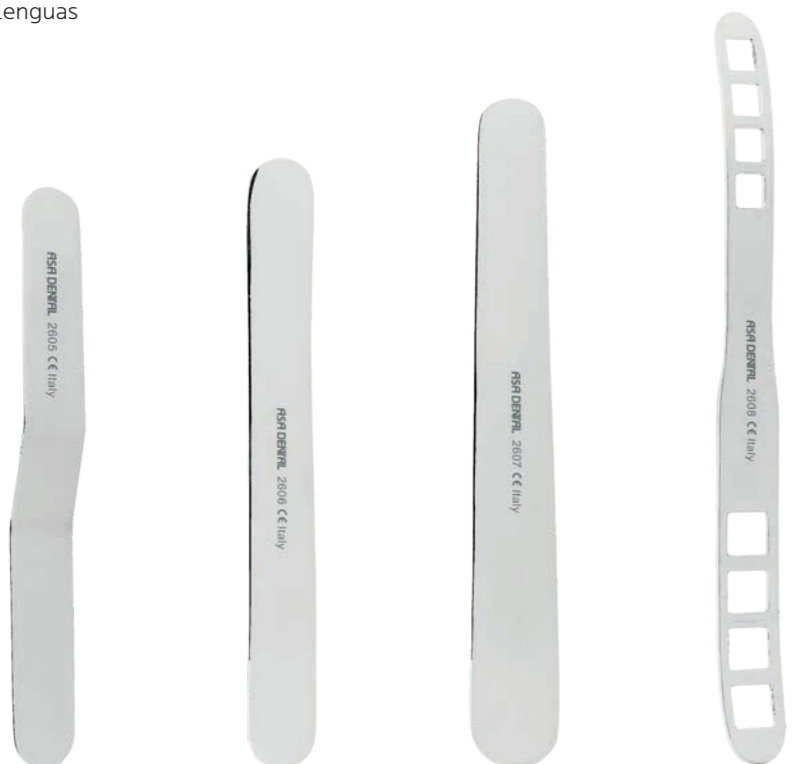

14,5 cm  
2605

14,5 cm  
2606

**Buchwald**  
17 cm  
2607

**Brünings**  
19 cm  
2608

retractor para mejillas



**University of Minnesota**  
14 cm  
2604

**Retradores**



**redondeado**  
16 cm  
2611-2

**Senn-Miller redondeado**  
16 cm  
2613-2

**redondeado**  
16 cm  
2611-1

**Senn-Miller afilado**  
16 cm  
2613-1

**Kilner**  
15 cm  
2615-1

**Farabeuf**  
13 cm  
2616-1



**Williger izquierdo afilado**  
13 cm  
2617-2

**Williger derecho afilado**  
13 cm  
2617-3

**Williger derecho afilado**  
13 cm  
2617-33

**Williger recto afilado**  
13 cm  
2617-1

**Williger recto redondeado**  
13 cm  
2618-1

**Williger izquierdo redondeado**  
13 cm  
2618-2

**Retradores**



retradores para espina nasal

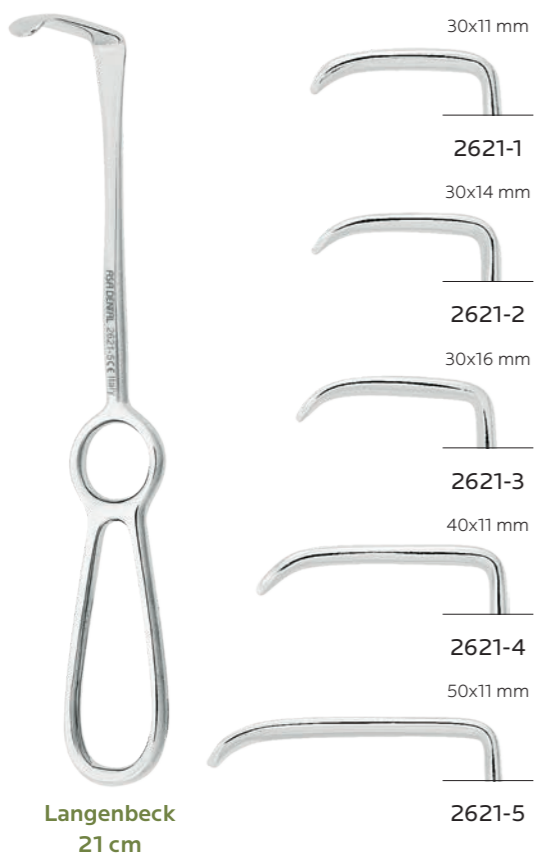

**Retradores**



retractor labial



**Sondas seno maxilar**

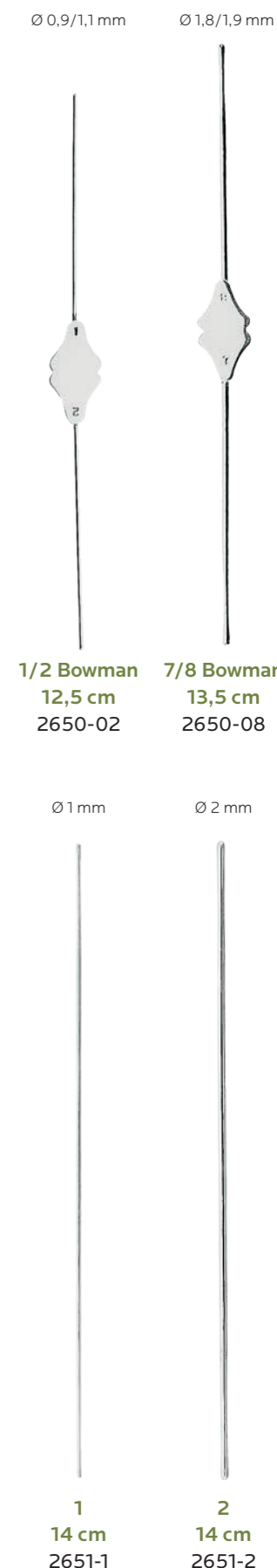

Pinzas para cirugía



PR0632-1  
 PINZAS PARA CIRUGÍA ATRAUMÁTICAS CON PUNTAS FINAS  
 Pinzas ideales para manipular tejidos y facilitar las operaciones de sutura de un modo simple y preciso.

0.8 mm



Cooley  
 17,5 cm  
 PR0632-1



1  
 Adson  
 12 cm  
 0620-1



1  
 Adson 1x2  
 12 cm  
 0621-1



1  
 Micro-Adson 1x2  
 12 cm  
 0622-1

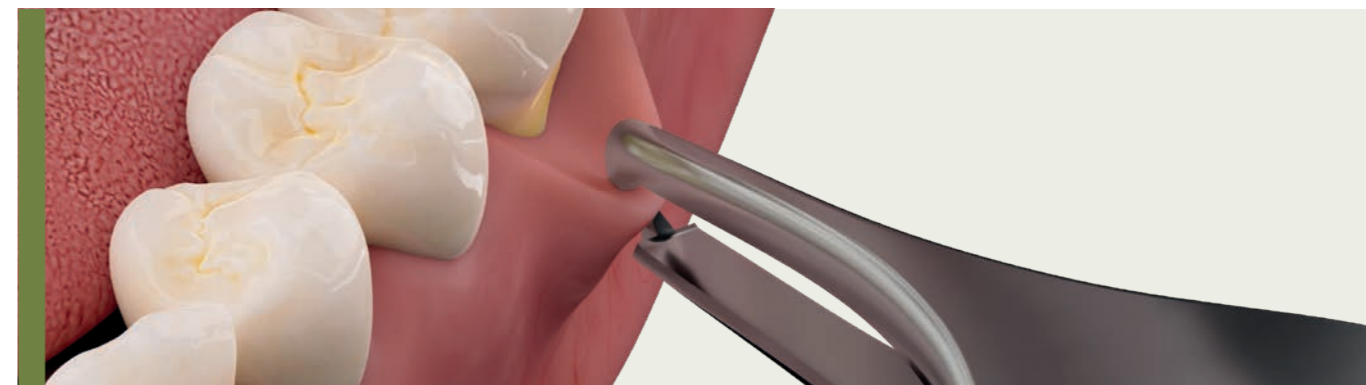

0622-2



2  
 Micro-Adson 1x2  
 15 cm  
 0622-2



10 cm  
 0623-1



Micro-Adson  
 12 cm  
 0624-1



Micro-Adson  
 15 cm  
 0624-2

**Pinzas para cirugía**

pinzas para sutura

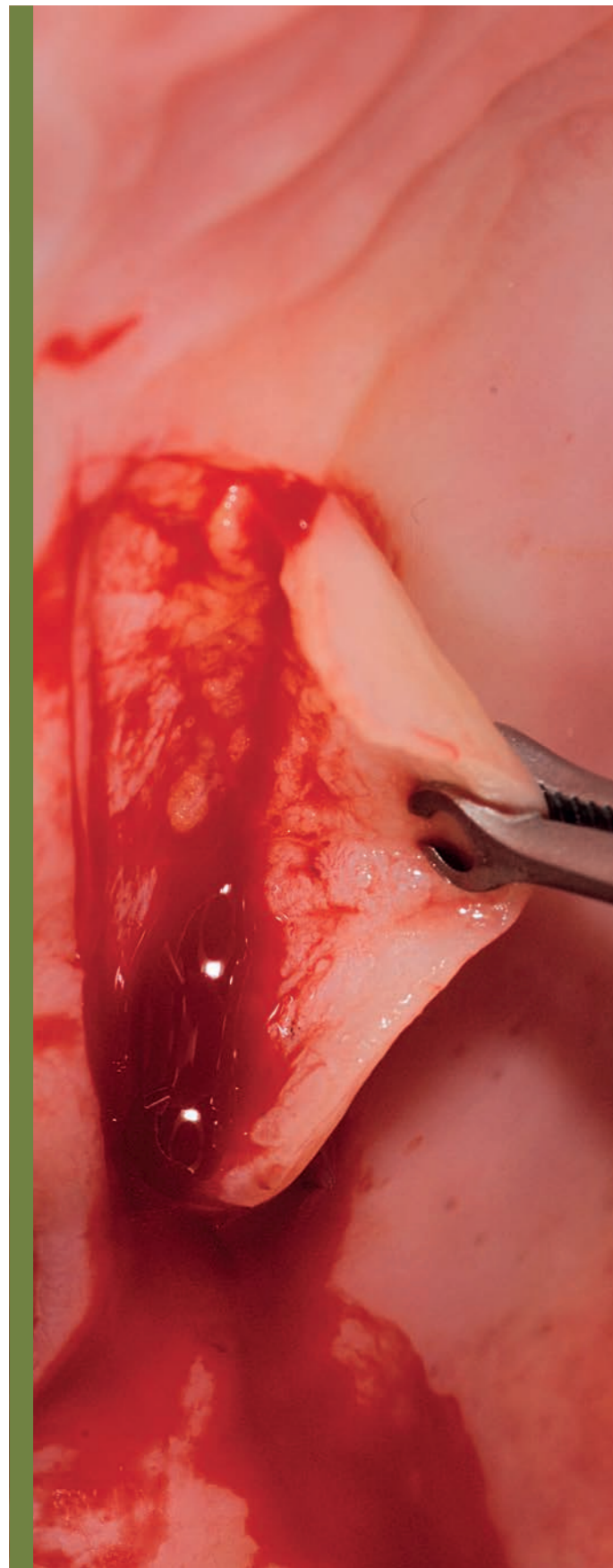

**PR0625-3**  
Permite la manipulación atraumática del limbo quirúrgico y facilita la sutura.



16 cm  
PR0625-2



17 cm  
PR0625-3



1  
15 cm  
0625-1



Adson Brown  
atraumática  
12 cm  
0626-1



1  
Semken-Taylor  
12,5 cm  
0630-1



2  
Semken-Taylor  
12,5 cm  
0630-2



1  
Semken-Taylor 1x2  
12,5 cm  
0631-1



2  
Semken-Taylor 1x2  
12,5 cm  
0631-2

Pinzas para cirugía

set de 5



1 · 2 · 3 · 4 · 5  
S0645

puntas muy finas



1  
12,5 cm  
0645-1



2  
12 cm  
0645-2



3  
11,5 cm  
0645-3



4  
11,5 cm  
0645-4



5  
11,5 cm  
0645-5

Pinzas para cirugía



1  
13 cm  
0635-1



2  
14 cm  
0635-2



3  
15 cm  
0635-3



4  
18 cm  
0635-4



5  
20,5 cm  
0635-5

Cánulas de aspiración quirúrgicas de acero inoxidable



Cánulas de aspiración quirúrgicas

cánula moldeada universal para aspirador quirúrgico, esterilizable en autoclave



2905-155

adaptador esterilizable en autoclave por 2905-155



2905-AD

Curetas cortantes



**1 Hemingway**  
2000-1  
Asa60  
MV 2000-1  
Asa Light MV  
ML2000-1  
Leonardo ML  
MC2000-1  
● Magic Color MC

**2 Hemingway**  
2000-2  
Asa60  
MV 2000-2  
Asa Light MV  
ML2000-2  
Leonardo ML  
MC2000-2  
● Magic Color MC

**3 Hemingway**  
2000-3  
Asa60  
MV 2000-3  
Asa Light MV  
ML2000-3  
Leonardo ML  
MC2000-3  
● Magic Color MC

**3**  
2014-3

Kit de instrumentos para cirugía oral



S3002-13

2	pinza para curaciones	0602-2
3	pinza quirúrgica	0635-3
1	pinza para sutura	0625-1
	retractor	2611-2
	portaagujas Mathieu	0430-14
	portaagujas Castroviejo	0441-14
	mango para bisturí	0350-3
	tijera para cirugía Straight Spencer recta	0320-2
2	tijera para cirugía Metzenbaum curva	0321-2
	mango para espejos	2102-IN
	retractor Buchwald	2607
4	espejo	2200-4
	bandeja	S2722-1

Kit de instrumentos para cirugía oral

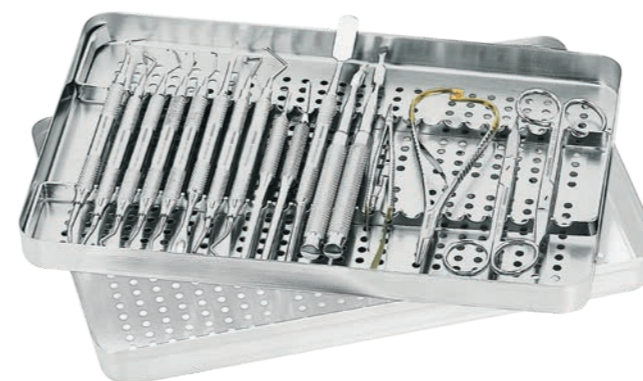

S3002-18

7/8	cureta Gracey	MV1807-08
11/12	cureta Gracey	MV1807-12
13/14	cureta Gracey	MV1807-14
1	tijera Goldman-Fox recta	0304-1
2	tijera Goldman-Fox curva	0304-2
85	cureta cortante Lucas	MV2001-85
86	cureta cortante Lucas	MV2001-86
1/2	bisturí Kirkland	MV1803-D
1/2	bisturí Orban	MV1804-D
M9	elevador periostótomo Molt	MV1850-M9
PR3	elevador periostótomo Prichard	MV1851-PR3
5	mango para bisturí recto	0350-5
5A	mango para bisturí curvo	0350-5A
1	cincel Ochsenbein	1800-1
2	cincel Ochsenbein	1800-2
	portaagujas Castroviejo	0445-14TC
	portaagujas Mathieu	0435-14TC
	bandeja	S2722-2



S3002-17

	mango para espejos	2102-IN
23	sonda	0700-23
2	pinza para curaciones London-College	0601-2
1	pinza quirúrgica Semken-Taylor	0631-1
7	bisturí Goldman-Fox	1815-7
1/2	bisturí Orban	1804-D
M9	elevador periostótomo Molt	MV1850-M9
PR3	elevador periostótomo Prichard	MV1851-PR3
	retractor Farabeuf	2616-1
	retractor Sternberg	2602-1
	retractor Senn-Miller	2613-2
	portaagujas Crile-Wood	0415-15TC
	portaagujas Mathieu	0430-14
2	tijera Goldman-Fox	0304-2
1	pinza hemostática Halstead-Mosquito recta	0500-1
2	pinza hemostática Halstead-Mosquito curva	0500-2
5	espejo	2200-5
	bandeja	S2722-1

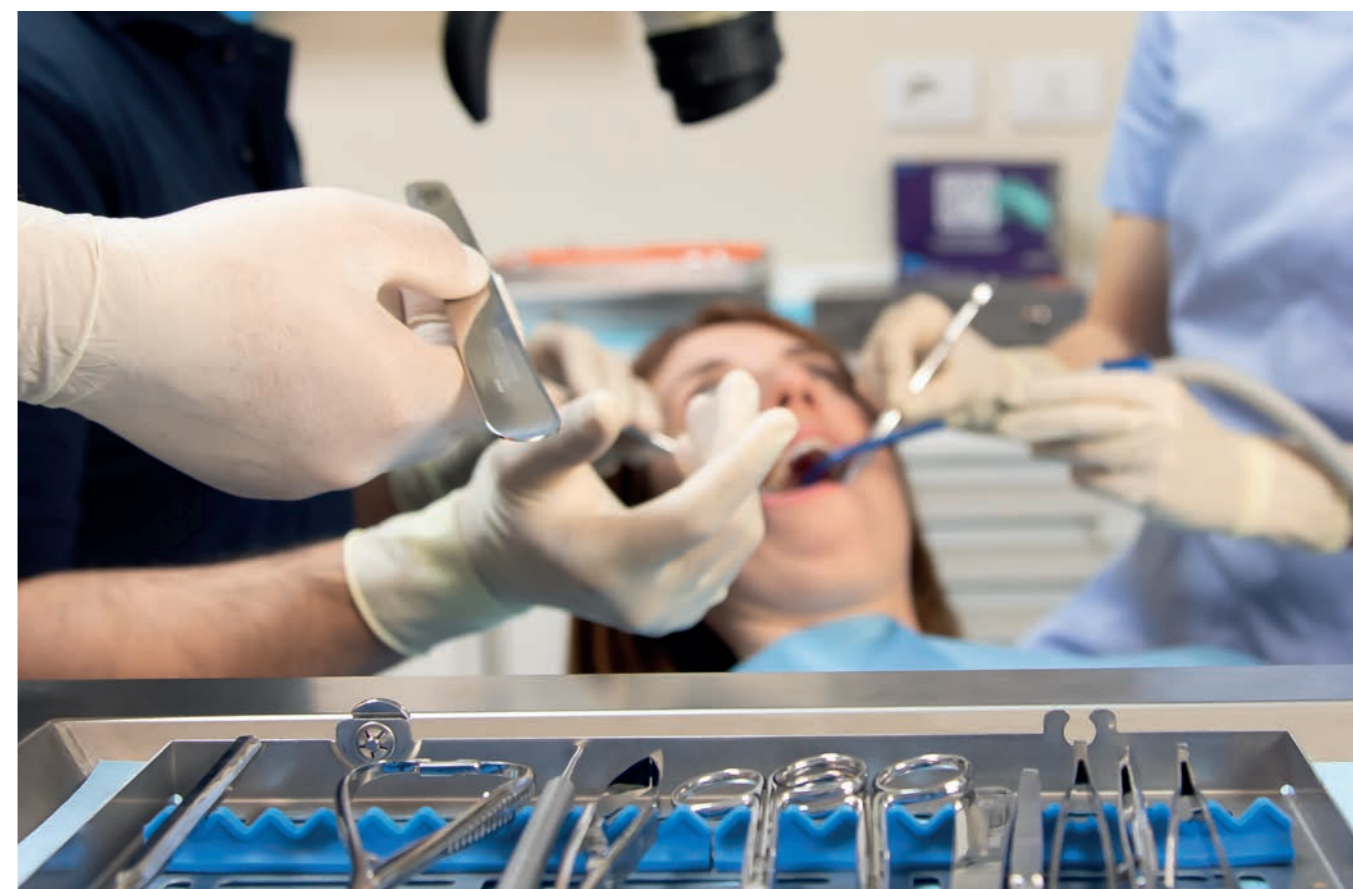

# CIRUGÍA EXTRACTIVA

MADE IN ITALY

## SOLUCIONAR EL PRESENTE PROYECTANDO EL FUTURO

La extracción de un diente siempre se considera una medida extrema dictada a menudo por una condición de dolor para el paciente. Incluso las extracciones más simples requieren maniobras cuidadosas y escrupulosas con el fin de preservar el hueso y no comprometer la futura cirugía implantaria. Sin embargo, la experiencia de los profesionales y la literatura médica reportan casos que requieren procedimientos mucho más complejos. Un molar roto a la altura de la encía, una muela del juicio incluida o semiincluida, un molar que presenta dificultades para salir: la extracción se transforma en una operación quirúrgica a todos los efectos destinada a crear un acceso a través de la encía y a minimizar la cantidad de hueso sacrificado. La precisión absoluta y la mínima invasividad requieren una amplia gama de instrumentos de características superiores, incluyendo una necesaria variedad de elevadores, para hacer frente a cualquier tipo de intervención.

- D4 Fórceps de extracción
- D37 Fórceps de extracción para niños
- D40 Fórceps para raíces y fragmentos
- D42 Pinzas gubias
- D44 Pinzas para tejidos
- D45 Elevadores para raíces
- D63 Minielevadores para fragmentos de raíces
- D65 Sindesmotomos
- D68 Periostótomos
- D68 Disectores
- D69 Kit
- D71 Accesorios





**Fórceps de extracción**

con perfil de retención



S0100-1

1	0100-1
17	0100-17
18	0100-18
79	0100-79
67A	0100-67A
51A	0100-51A
13	0100-13
22	0100-22



**1**  
17 cm  
0100-1  
incisivos y caninos superiores

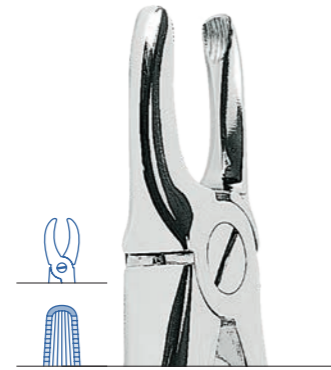

**3**  
17 cm  
0100-3  
incisivos y caninos superiores superpuestos



**7**  
17 cm  
0100-7  
incisivos superiores premolares superiores

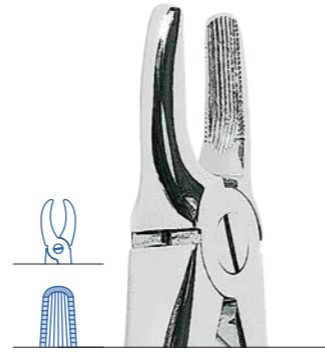

**2**  
18 cm  
0100-2  
incisivos y caninos superiores

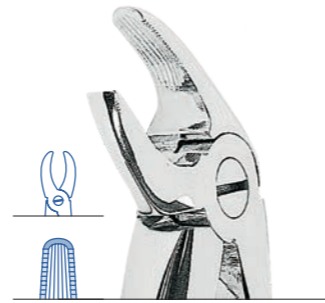

**4**  
14 cm  
0100-4  
incisivos y caninos inferiores



**8**  
16 cm  
0100-8  
premolares inferiores

**Fórceps de extracción**

con perfil de retención



S0100-2

1	0100-1
7	0100-7
17	0100-17
18	0100-18
4	0100-4
13	0100-13
22	0100-22
86C	0100-86C



**13**  
15 cm  
0100-13  
premolares inferiores



**18**  
17 cm  
0100-18  
molares superiores izquierdos



**20**  
14 cm  
0100-20  
muelas del juicio inferiores



**17**  
17 cm  
0100-17  
molares superiores derechos



**18A**  
17 cm  
0100-18A  
molares superiores



**21**  
16 cm  
0100-21  
molares inferiores

**Fórceps de extracción**

con perfil de retención



**19**  
17 cm  
0100-19  
muelas del juicio superiores



**22**  
15 cm  
0100-22  
molares inferiores



**22L Routurier**  
18 cm  
0100-22L  
molares y muelas del juicio inferiores izquierdos



**22R Routurier**  
18 cm  
0100-22R  
molares y muelas del juicio inferiores derechos



**23**  
0100-23  
15 cm  
molares inferiores derechos



**24**  
15 cm  
0100-24  
molares inferiores izquierdos

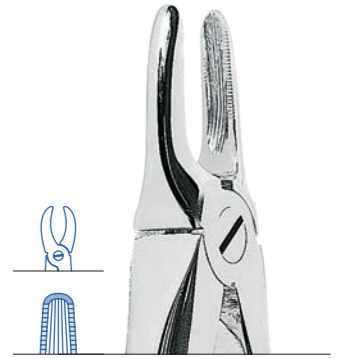

**29**  
17 cm  
0100-29  
raíces superiores

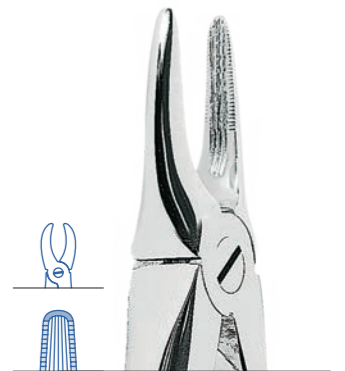

**29N**  
17 cm  
0100-29N  
raíces e incisivos superiores

**Fórceps de extracción**

con perfil de retención



**30**  
17 cm  
0100-30  
raíces superiores

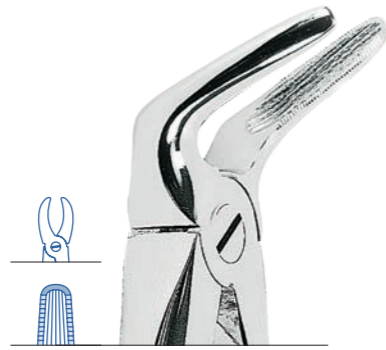

**31**  
16 cm  
0100-31  
raíces e incisivos inferiores



**33A**  
15 cm  
0100-33A  
raíces inferiores



**38A**  
15 cm  
0100-38A  
dientes inferiores fracturados o parcialmente rotos

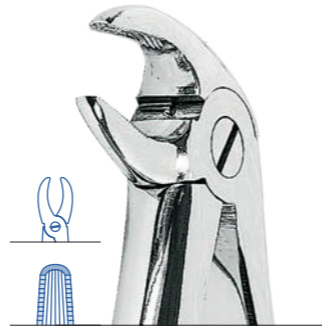

**33**  
15 cm  
0100-33  
raíces inferiores



**33L**  
15 cm  
0100-33L  
raíces inferiores



**41**  
19 cm  
0100-41  
raíces superiores

**Fórceps de extracción**

con perfil de retención



**0100-45**  
Fórceps con puntas curvadas y perfil de retención indicados para la extracción de raíces inferiores.



**43A**  
17 cm  
0100-43A  
dientes superiores fracturados o parcialmente rotos



**44**  
19 cm  
0100-44  
raíces superiores

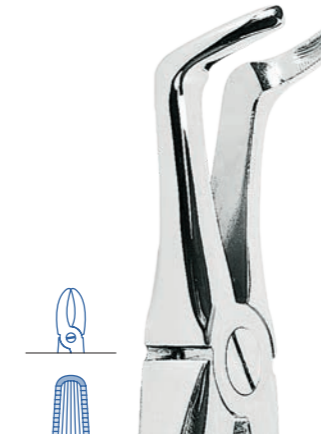

**46**  
18 cm  
0100-46  
raíces inferiores



**45**  
18 cm  
0100-45  
raíces inferiores



**46L**  
18 cm  
0100-46L  
raíces inferiores

**Fórceps de extracción**

con perfil de retención



**48**  
19 cm  
0100-48  
raíces superiores



**49**  
19 cm  
0100-49  
raíces superiores

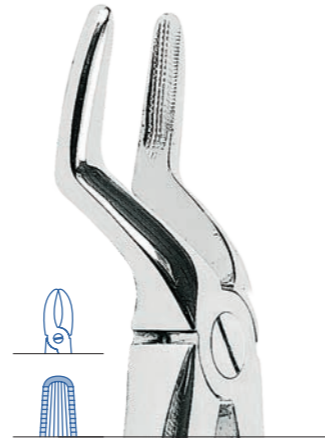

**51**  
18 cm  
0100-51  
raíces superiores



**51A**  
18 cm  
0100-51A  
raíces superiores



**51L**  
19 cm  
0100-51L  
raíces superiores

**Fórceps de extracción**

con perfil de retención



**51LX**  
20 cm  
0100-51LX  
raíces superiores



**52**  
18 cm  
0100-52  
raíces superiores  
y caninos

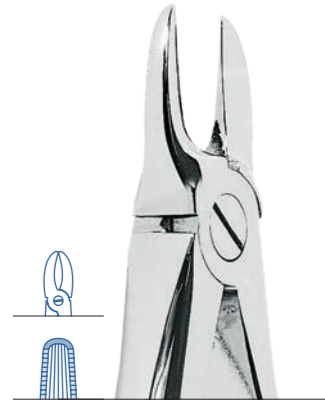

**54**  
17 cm  
0100-54  
para separar  
molares superiores



**55**  
17 cm  
0100-55  
para separar  
molares superiores



**56**  
16 cm  
0100-56  
para separar  
molares inferiores



**59**  
15 cm  
0100-59  
raíces inferiores

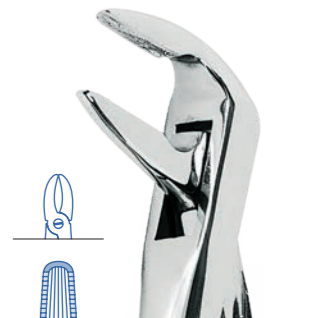

**59L**  
16 cm  
0100-59L  
raíces incisivos  
inferiores

**Fórceps de extracción**

con perfil de retención



**60**  
15 cm  
0100-60  
raíces inferiores



**65L**  
17 cm  
0100-65L  
molares superiores  
izquierdos



**65R**  
17 cm  
0100-65R  
molares superiores  
derechos



**66L**  
17 cm  
0100-66L  
molares superiores  
izquierdos



**66R**  
17 cm  
0100-66R  
molares superiores  
derechos



**67**  
18 cm  
0100-67  
muelas del juicio  
superiores



**67A**  
19 cm  
0100-67A  
muelas del juicio  
superiores



**67 1/2L**  
18 cm  
0100-67/L  
muelas del juicio  
superiores izquierdas



**67 1/2R**  
18 cm  
0100-67/R  
raíces incisivos  
inferiores

**Fórceps de extracción**

con perfil de retención



**68**  
18 cm  
0100-68  
raíces inferiores



**73**  
16 cm  
0100-73  
molares inferiores

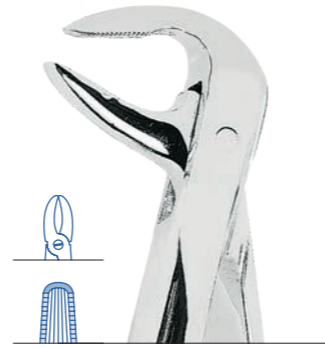

**74**  
16 cm  
0100-74  
raíces inferiores



**74M**  
15 cm  
0100-74M  
raíces inferiores



**74N**  
16 cm  
0100-74N  
raíces inferiores

**Fórceps de extracción**

con perfil de retención



**75**  
16 cm  
0100-75  
caninos y premolares  
inferiores



**79**  
17 cm  
0100-79  
muelas del juicio  
inferiores



**79A**  
17 cm  
0100-79A  
muelas del juicio  
inferiores



**79C**  
17 cm  
0100-79C  
muelas del juicio  
inferiores

**Fórceps de extracción**

sin perfil de retención

**Fórceps de extracción**

sin perfil de retención



**86 1/2L Roururier**  
17 cm  
0100-86/L  
muelas del juicio inferiores izquierdas



**86 1/2R Roururier**  
17 cm  
0100-86/R  
muelas del juicio inferiores derechas



**86C**  
16 cm  
0100-86C  
molares inferiores



**86W White**  
17 cm  
0100-86W  
para la luxación del último molar inferior



**87**  
16 cm  
0100-87  
molares inferiores cariados o coronas rotas



**166 Trotter**  
17 cm  
0100-166  
fórceps universales para dientes superiores, en particular molares y premolares



**Fórceps de extracción**

con perfil de retención



**89**  
18 cm  
0100-89  
molares superiores  
derechos



**90**  
18 cm  
0100-90  
molares superiores  
izquierdos



**99**  
16 cm  
0100-99  
molares inferiores  
con corona rota



**107**  
17 cm  
0100-107  
caninos superiores

**Fórceps de extracción**

con perfil de retención



**121 Ogden-Felsch**  
18 cm  
0100-121  
muelas del juicio superiores



**145**  
18 cm  
0100-145  
raíces inferiores



**151 1/2**  
19 cm  
0100-151/  
raíces superiores

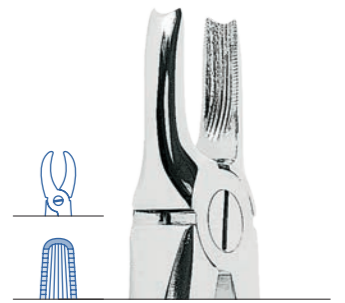

**168 Trotter**  
17 cm  
0100-168  
caninos superiores



**346**  
18 cm  
0100-346  
raíces inferiores

**Fórceps de extracción**

sin perfil de retención

con perfil de retención

con perfil de retención

**Fórceps de extracción - AsaLady**

con perfil de retención



**167 Trotter**  
16 cm  
0100-167  
fórceps universales para  
dientes inferiores, en particular  
molares y premolares

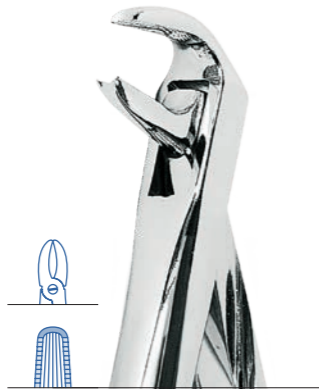

**169 Trotter**  
16 cm  
0100-169  
muelas del juicio  
superiores



**359**  
16 cm  
0100-359  
raíces inferiores



**349**  
19 cm  
0100-349  
raíces superiores



**1**  
15 cm  
W0160-1  
incisivos y caninos  
superiores



**2**  
16 cm  
W0160-2  
incisivos y caninos  
superiores



**7**  
15 cm  
W0160-7  
incisivos superiores  
premolares superiores



**17**  
15 cm  
W0160-17  
molares superiores  
derechos



**4**  
14 cm  
W0160-4  
incisivos y caninos  
inferiores



**13**  
13 cm  
W0160-13  
premolares inferiores



**18**  
15 cm  
W0160-18  
molares superiores  
izquierdos

**Fórceps de extracción - AsaLady**

con perfil de retención

**Fórceps de extracción - AsaLady**

con perfil de retención

sin perfil de retención



**22**  
13 cm  
W0160-22  
molares inferiores



**33**  
13 cm  
W0160-33  
raíces inferiores



**W0160-51A**  
Fórceps angulados con perfil de retención indicados para la extracción de raíces superiores.



**21**  
14 cm  
W0160-21  
molares inferiores



**45**  
16 cm  
W0160-45  
raíces inferiores



**51A**  
17 cm  
W0160-51A  
raíces superiores



**79**  
15 cm  
W0160-79  
muelas del juicio inferiores



**145**  
16 cm  
W0160-145  
raíces inferiores



**86C**  
14 cm  
W0160-86C  
molares inferiores



**67A**  
17 cm  
W0160-67A  
muelas del juicio superiores



**74**  
14 cm  
W0160-74  
raíces inferiores



**151 1/2**  
18 cm  
W0160-151/  
raíces superiores

**Fórceps de extracción - MEAD**

con perfil de retención



**1**  
17 cm  
0104-1  
fórceps universales para  
incisivos y caninos superiores



**2**  
17 cm  
0104-2  
molares superiores

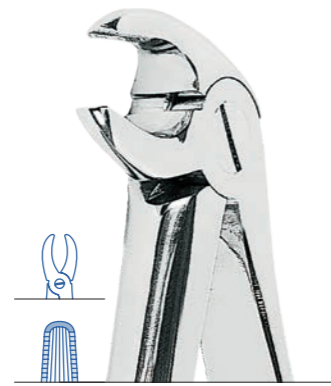

**3**  
15 cm  
0104-3  
incisivos, premolares  
y raíces inferiores

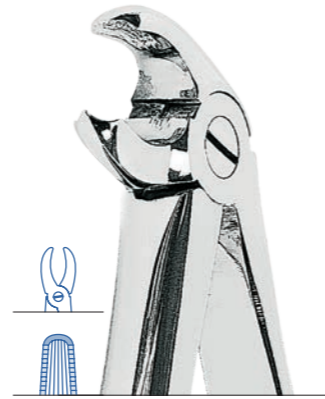

**4**  
15 cm  
0104-4  
molares inferiores

0104-1



**Fórceps de extracción - forma AMERICANA**

sin perfil de retención



**5 Physick**  
18 cm  
0120-5  
muelas del juicio  
inferiores

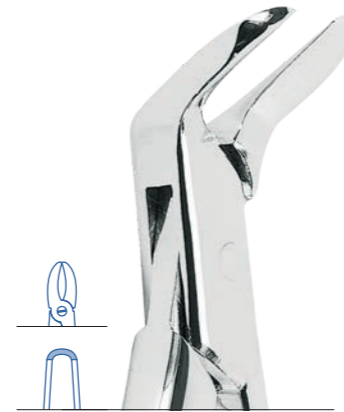

**6**  
17 cm  
0120-6  
pinza para separar



**10S**  
18 cm  
0120-10S  
molares superiores



**16**  
17 cm  
0120-16  
molares inferiores



**17**  
18 cm  
0120-17  
molares inferiores

**Fórceps de extracción - forma AMERICANA**

sin perfil de retención



**18L Harris**  
18 cm  
0120-18L  
molares superiores  
izquierdos



**18R Harris**  
18 cm  
0120-18R  
molares superiores  
derechos



**23**  
18 cm  
0120-23  
molares inferiores



**53R**  
19 cm  
0120-53R  
molares superiores  
derechos



**53L**  
19 cm  
0120-53L  
molares superiores  
izquierdos



**65**  
19 cm  
0120-65  
incisivos y raíces  
superiores



**69 Tomes**  
18 cm  
0120-69  
raíces superiores  
e inferiores



**88L Nevius**  
18 cm  
0120-88L  
molares superiores  
izquierdos



**88R Nevius**  
18 cm  
0120-88R  
molares superiores  
derechos



**101 Hull**  
16 cm  
0120-101  
dientes de leche

**Fórceps de extracción - forma AMERICANA**

sin perfil de retención



**150 Cryer**  
18 cm  
0120-150  
incisivos superiores,  
premolares, raíces



**150S Cryer**  
16 cm  
0120-150S  
dientes superiores  
(para niños)



**151 Cryer**  
17 cm  
0120-151  
incisivos inferiores,  
premolares, raíces



**151S Cryer**  
15 cm  
0120-151S  
dientes inferiores  
(para niños)



**222**  
18 cm  
0120-222  
muelas del juicio  
inferiores

**Fórceps de extracción - forma AMERICANA - AsaLady**

sin perfil de retención



**5 Physick**  
16 cm  
W0121-5  
muelas del juicio  
inferiores



**6**  
16 cm  
W0121-6  
pinza para separar



**10S**  
17 cm  
W0121-10S  
molares superiores



**16**  
16 cm  
W0121-16  
molares inferiores



**17**  
16 cm  
W0121-17  
molares inferiores

W0121-5

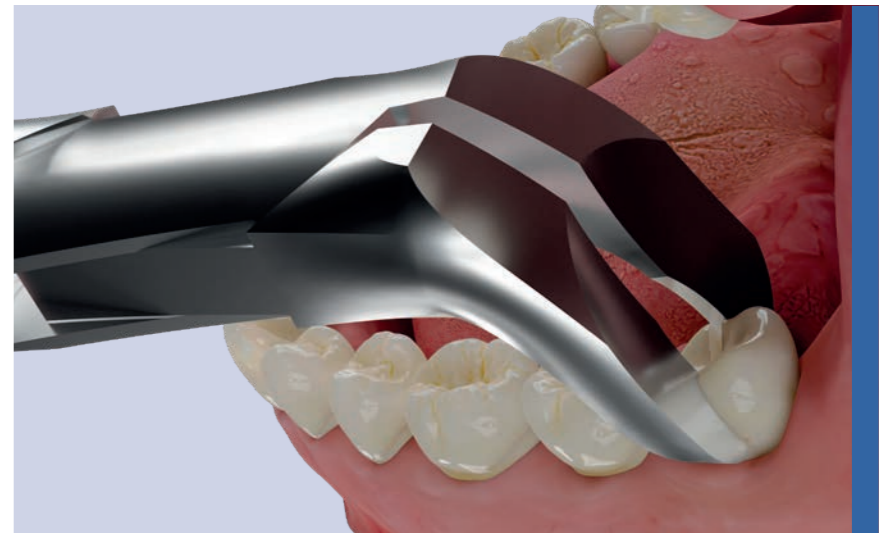

**Fórceps de extracción - forma AMERICANA - AsaLady**

sin perfil de retención

**Fórceps de extracción - forma AMERICANA - AsaLady**

sin perfil de retención



**18L Harris**  
16 cm  
W0121-18L  
molares superiores  
izquierdos

AsaLady



**18R Harris**  
16 cm  
W0121-18R  
molares superiores  
derechos

AsaLady



**23**  
16 cm  
W0121-23  
molares inferiores

AsaLady



**53R**  
17 cm  
W0121-53R  
molares superiores  
derechos

AsaLady



**53L**  
17 cm  
W0121-53L  
molares superiores  
izquierdos

AsaLady



**65**  
18 cm  
W0121-65  
incisivos y raíces  
superiores

AsaLady



**69 Tomes**  
18 cm  
W0121-69  
raíces superiores  
e inferiores

AsaLady

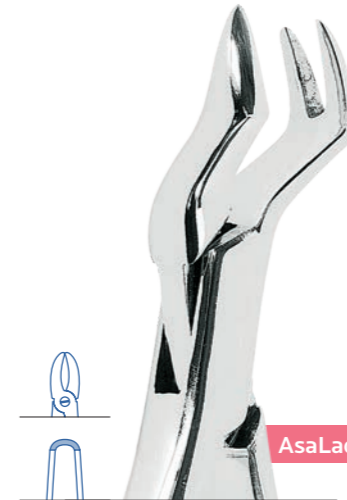

**88L Nevius**  
17 cm  
W0121-88L  
molares superiores  
izquierdos

AsaLady



**88R Nevius**  
17 cm  
W0121-88R  
molares superiores  
derechos

AsaLady



**101 Hull**  
W0121-101  
dientes de leche

AsaLady

**Fórceps de extracción - forma AMERICANA - AsaLady**

sin perfil de retención

**Fórceps de extracción - mango ANATÓMICO**

con perfil de retención



AsaLady

**150 Cryer**  
17 cm  
W0121-150  
incisivos superiores,  
premolares, raíces



AsaLady

**150S Cryer**  
W0121-150S  
dientes superiores  
(para niños)

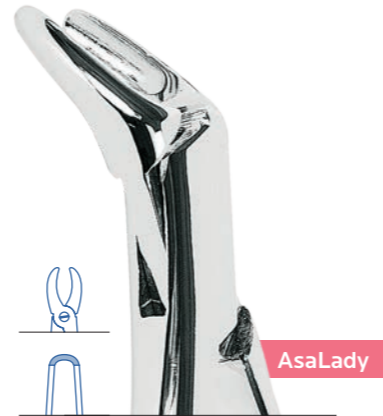

AsaLady

**151 Cryer**  
16 cm  
W0121-151  
incisivos inferiores,  
premolares, raíces



AsaLady

**151S Cryer**  
W0121-151S  
dientes inferiores  
(para niños)



AsaLady

**222**  
17 cm  
W0121-222  
muelas del juicio  
inferiores



**1**  
17 cm  
0130-1  
incisivos y caninos  
superiores

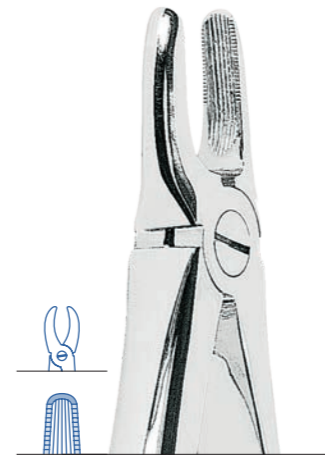

**2**  
17 cm  
0130-2  
incisivos y caninos  
superiores



**4**  
16 cm  
0130-4  
incisivos y caninos  
inferiores

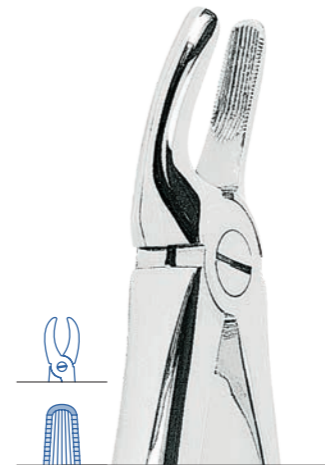

**7**  
16 cm  
0130-7  
premolares  
superiores



**13**  
15 cm  
0130-13  
premolares inferiores



**Fórceps de extracción - mango ANATÓMICO**

con perfil de retención



**17**  
17 cm  
0130-17  
molares superiores  
derechos



**18**  
17 cm  
0130-18  
molares superiores  
izquierdos



**21**  
17 cm  
0130-21  
molares inferiores

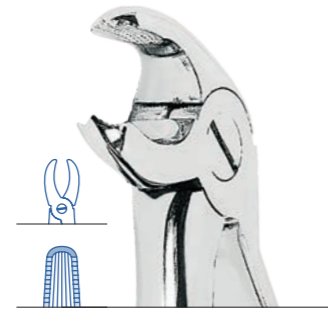

**22**  
15 cm  
0130-22  
molares inferiores

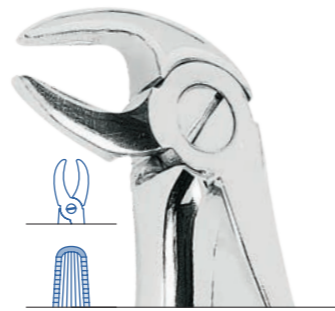

**33**  
15 cm  
0130-33  
raíces inferiores

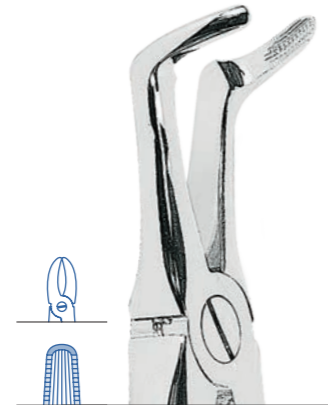

**45**  
18 cm  
0130-45  
raíces inferiores



**51A**  
18 cm  
0130-51A  
raíces superiores



**67A**  
18 cm  
0130-67A  
muelas del juicio  
superiores



**74**  
16 cm  
0130-74  
raíces inferiores



**79**  
17 cm  
0130-79  
muelas del juicio  
inferiores



**86C**  
15 cm  
0130-86C  
molares inferiores

**Fórceps de extracción - mango ANATÓMICO**

con perfil de retención



**89**  
17 cm  
0130-89  
molares superiores  
derechos



**90**  
17 cm  
0130-90  
molares superiores  
izquierdos



**145**  
18 cm  
0130-145  
raíces inferiores



**151 1/2**  
19 cm  
0130-151/  
raíces superiores



**349**  
18 cm  
0130-349  
raíces superiores



**359**  
16 cm  
0130-359  
raíces inferiores

**Fórceps de extracción para niños**

con perfil de retención



**13S**  
13 cm  
0110-13S  
premolares inferiores



**22S**  
14 cm  
0110-22S  
molares inferiores

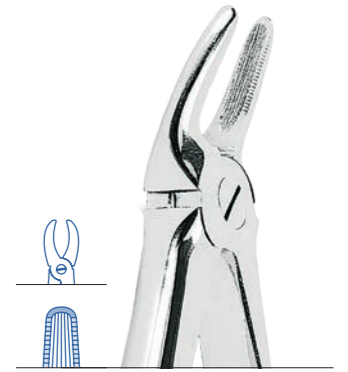

**30S**  
15 cm  
0110-30S  
incisivos y raíces  
superiores

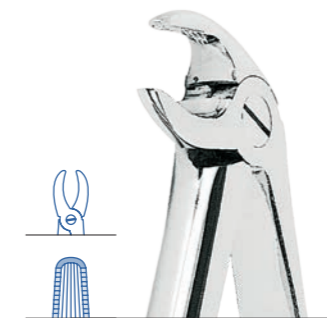

**33S**  
14 cm  
0110-33S  
raíces inferiores

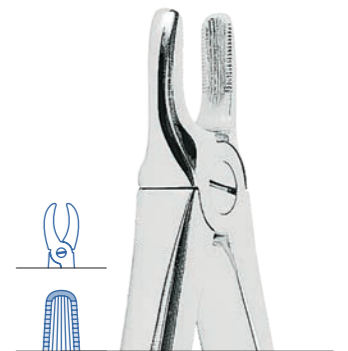

**37**  
15 cm  
0110-37  
incisivos superiores,  
premolares, raíces

**Fórceps de extracción para niños**

con perfil de retención



S0110

37	0110-37
39	0110-39
39R	0110-39R
39L	0110-39L
51S	0110-51S
13S	0110-13S
30S	0110-30S
33S	0110-33S
22S	0110-22S
38	0110-38



**38**  
14 cm  
0110-38  
incisivos y caninos inferiores

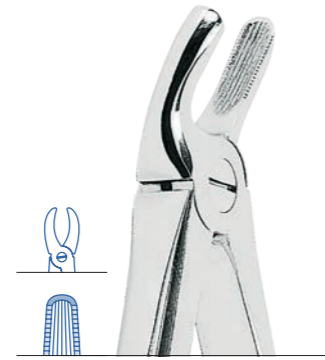

**39**  
15 cm  
0110-39  
molares superiores



**39R**  
15 cm  
0110-39R  
molares superiores derechos

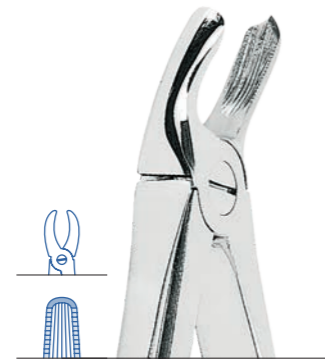

**39L**  
15 cm  
0110-39L  
molares superiores izquierdos



**51S**  
16 cm  
0110-51S  
raíces superiores

**Fórceps de extracción para niños - modelo KLEIN**

con perfil de retención



S0112

1	0112-1	5	0112-5
2	0112-2	6	0112-6
3	0112-3	7	0112-7
4	0112-4		



**2**  
13 cm  
0112-2  
premolares superiores

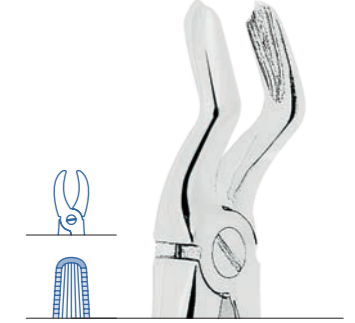

**3**  
13 cm  
0112-3  
molares superiores



**1**  
12 cm  
0112-1  
incisivos superiores



**4**  
13 cm  
0112-4  
raíces superiores

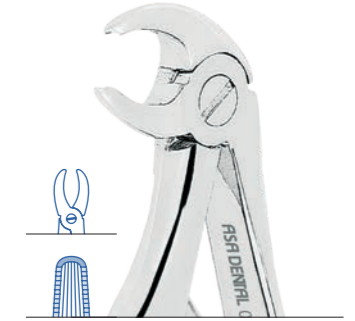

**5**  
11 cm  
0112-5  
incisivos inferiores

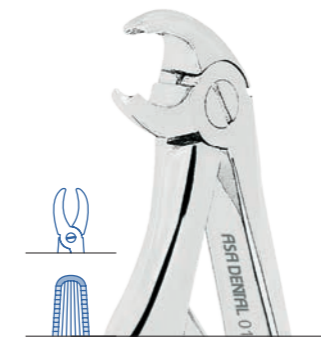

**6**  
11 cm  
0112-6  
molares inferiores



**7**  
11 cm  
0112-7  
raíces inferiores

**Fórceps para raíces**

con perfil de retención



**0101-1**  
 Los fórceps Witzel son instrumentos para extracción extremadamente versátiles que se pueden utilizar tanto para dientes como para raíces. El perfil de retención, combinado con la forma curvada y ahusada de las puntas, permite a estos fórceps trabajar de un modo óptimo en las raíces sin el riesgo de causar roturas.

**Fórceps para raíces y fragmentos**

sin perfil de retención



**0102-1**  
 Estos fórceps están diseñados para amplificar la sensibilidad y garantizar la precisión. La empuñadura típica de las tijeras favorece su manejabilidad, mientras que las puntas finas alcanzan las astillas de las raíces incluso en el fondo, agarrándolas firmemente.



**1 Witzel**  
 15 cm  
 0101-1  
 raíces inferiores



**2 Witzel**  
 15 cm  
 0101-2  
 raíces superiores



**1 Stieglitz**  
 14 cm  
 0102-1  
 fragmentos de raíces



**2 Stieglitz**  
 13 cm  
 0102-2  
 fragmentos de raíces

Pinzas gubias

Pinzas gubias



Luer  
15 cm  
0103-10



Friedman  
14 cm  
0103-20



Mini Friedman  
12 cm  
0103-25



Cleveland 5  
16 cm  
0103-40



Cleveland-Gardner  
16 cm  
0103-45



Blumenthal  
15 cm  
0103-30



45°  
Blumenthal  
14 cm  
0103-31



90°  
Blumenthal  
14 cm  
0103-32



Mead 1A  
16 cm  
0103-50

**Pinzas gubias**

dobles articulaciones

**Pinza para tejidos**

dimensiones reducidas para el acceso a áreas muy limitadas

**Elevadores para raíces con mango de acero inoxidable**



0234-1



**Mini-Ruskin**  
15 cm  
0103-70



**Beyer**  
17 cm  
0103-71



**Goldman-Fox**  
10 cm  
0103-60



**1 Hylin**  
0234-1



**2 Hylin**  
0234-2



**3 Hylin**  
0234-3



**4 Hylin**  
0234-4

Elevadores para raíces con mango de acero inoxidable



0231-2



Elevadores para raíces con mango de acero inoxidable



1B	0200-1
4B	0200-4
2F	0201-2
3F	0201-3
44	0220-44
45	0220-45

S0200-6



Elevadores para raíces con mango de acero inoxidable



Elevadores para raíces con mango de acero inoxidable



S0200-10

2B	0200-2
3B	0200-3
4B	0200-4
2F	0201-2
3F	0201-3
1	0291-1
2	0291-2
3	0291-3
320	0202-320
321	0202-321





**Elevadores para raíces con mango de acero inoxidable**

con puntas helicoidales

**Elevadores para raíces con mango de acero inoxidable**

con puntas helicoidales



1K	0244-1
2K	0244-2
3K	0244-3
4K	0244-4
5K	0244-5
6K	0244-6

S0244-6



Elevadores para raíces con mango de acero inoxidable



Elevadores para raíces con mango de acero inoxidable



Elevadores para raíces con mango de acero inoxidable



Elevadores para raíces con mango de acero inoxidable



Elevadores para raíces con mango de acero inoxidable



Elevadores para raíces con mango de acero inoxidable

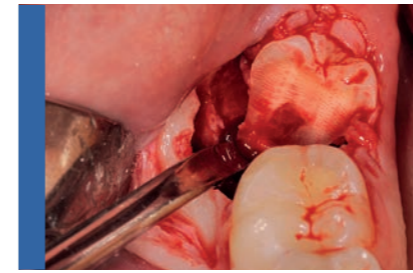

**0229-1F**  
Casi todas las muelas de juicio inferiores incluidas pueden extraerse con este elevador. Insertándolo desde arriba en el espacio creado por una resección ósea, el elevador de Friedman consigue mover el diente hacia arriba y hacia atrás. En la imagen se puede ver el elevador de Friedman y un espejo en acción sobre un fragmento de un tercer molar.

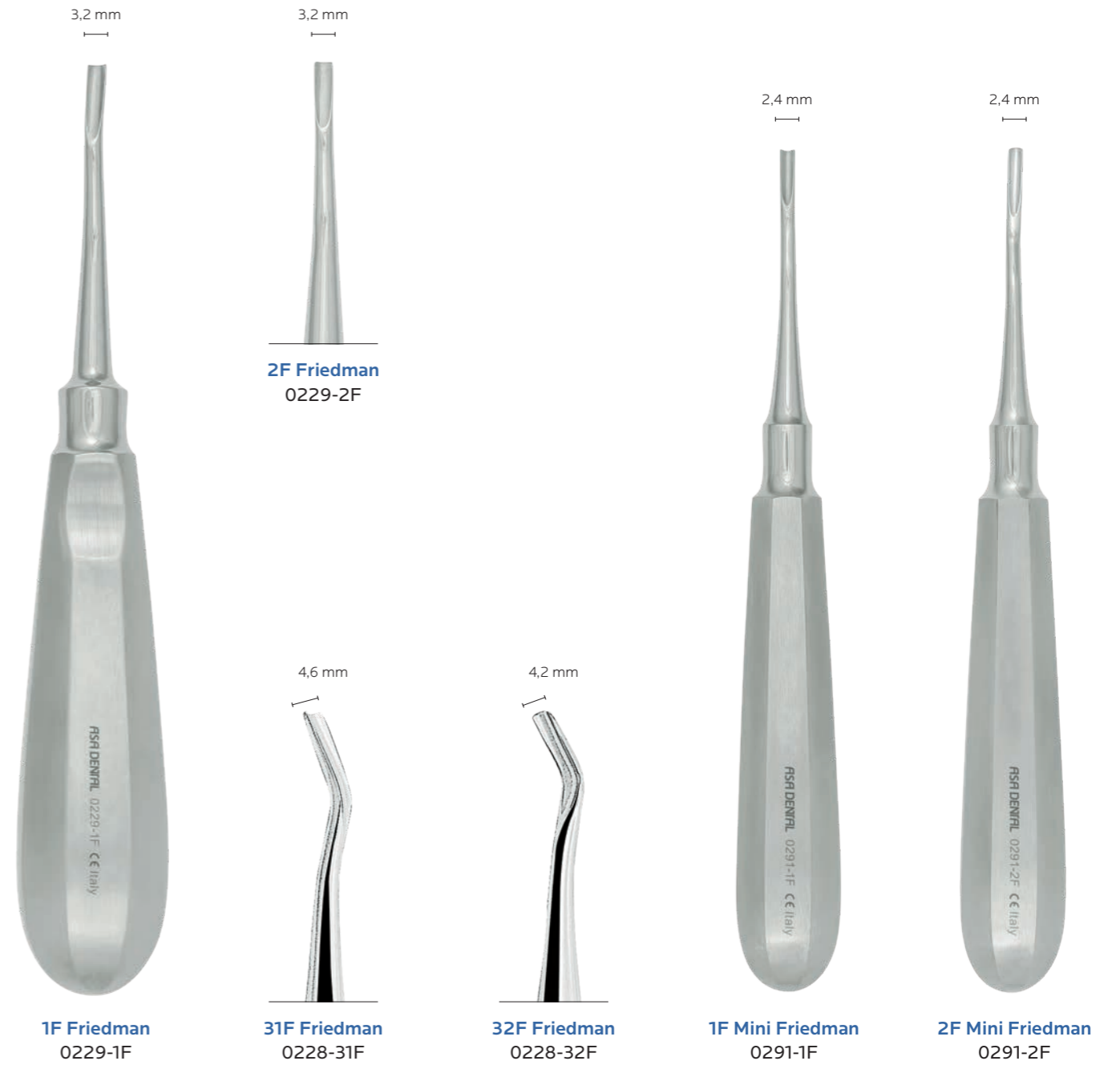

Elevadores para raíces con mango de acero inoxidable

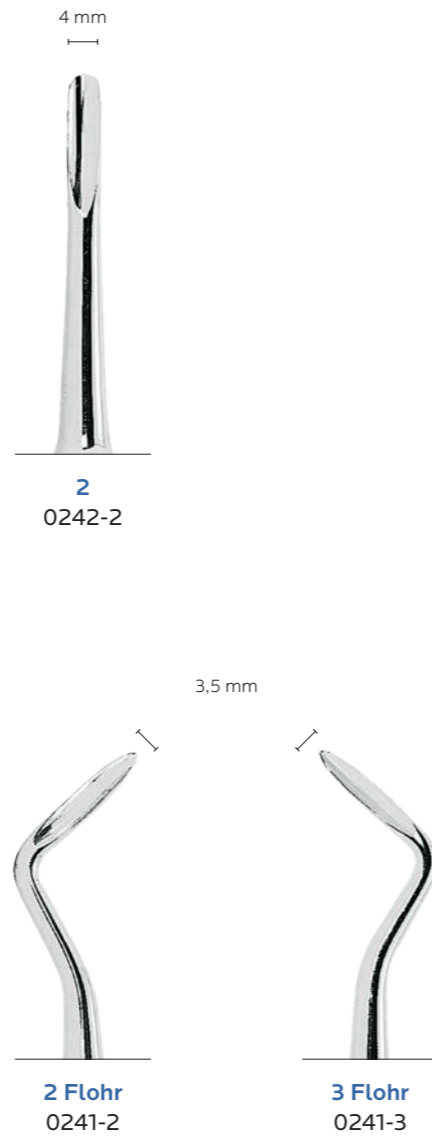

Elevadores para raíces con mango de acero inoxidable ANATÓMICO

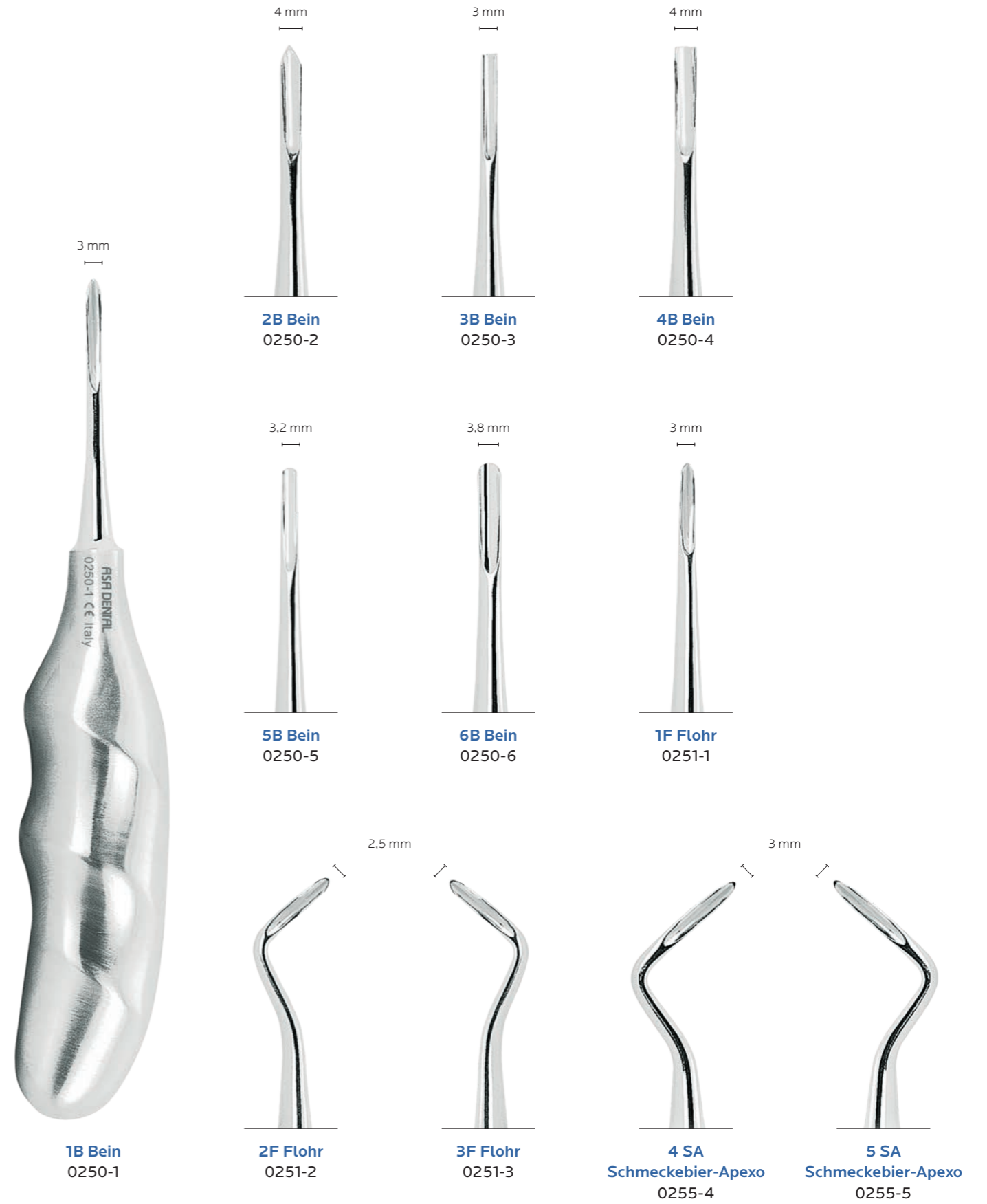

Elevadores para raíces con mango de acero inoxidable ANATÓMICO

Elevadores para raíces con mango de acero inoxidable

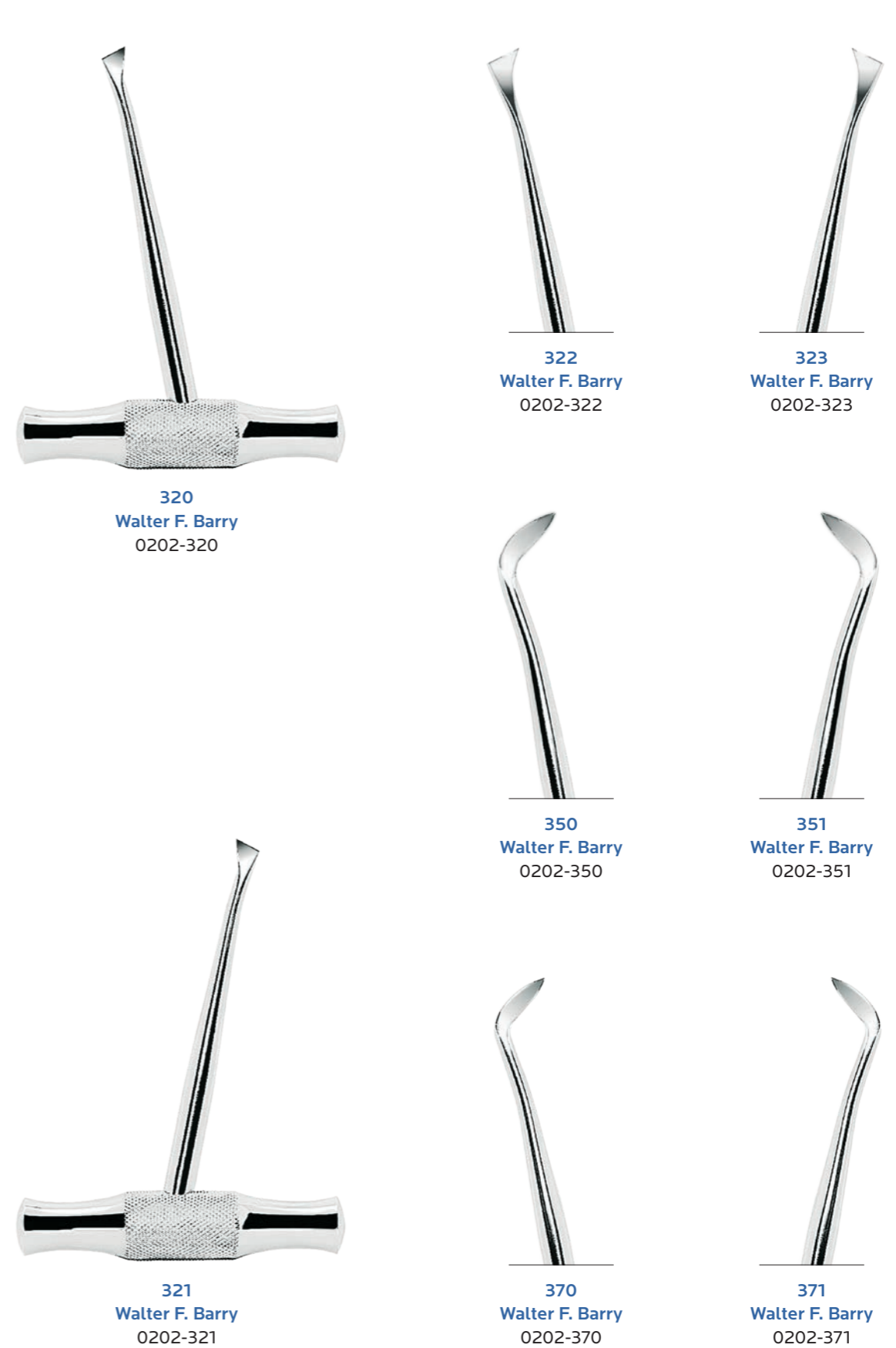

Elevadores para raíces con mango de acero inoxidable



1LW Winter  
0204-1L



11LW Winter  
0204-11L



11RW Winter  
0204-11R



12LW Winter  
0204-12L



12RW Winter  
0204-12R



1RW Winter  
0204-1R



14LW Winter  
0204-14L



14RW Winter  
0204-14R

Elevadores para raíces con mango de acero inoxidable



24 Pott  
0203-24



25 Pott  
0203-25



1LC Lecluse  
0203-1

Minielevadores para fragmentos de raíces con mango de acero inoxidable



1 Heidbrink  
0291-1



2 Heidbrink  
0291-2



3 Heidbrink  
0291-3

Minielevadores para fragmentos de raíces con mango de acero inoxidable

Sindesmotomos con mango de acero inoxidable



1 Heidbrink  
0290-1



2 Heidbrink  
0290-2



3 Heidbrink  
0290-3

2,8 mm



1 Warwick-James  
0294-1

2 mm



2 Warwick-James  
0294-2

2 mm



3 Warwick-James  
0294-3



1 Chompret  
0295-1



2 Chompret  
0295-2



4 Chompret  
0295-4



3 Chompret  
0295-3



3 Chompret  
W0298-3

AsaLady



Sindesmotomos



11 cm  
0296-M



0  
0296-0

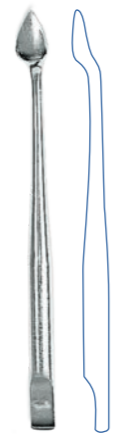

1  
0296-1



2  
0296-2



3  
0296-3



4  
0296-4



5  
0296-5



6  
0296-6



7  
0296-7



8  
0296-8



9  
0296-9

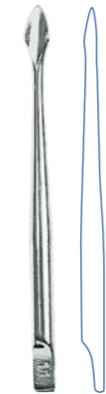

11  
0296-11

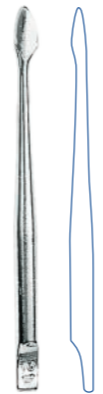

21  
0296-21

Sindesmotomos



0296-22  
Los sindesmotomos Asa Dental ofrecen la ventaja de una empuñadura ergonómica en la que aplicar, cada vez, la punta más apropiada para resolver el caso en cuestión. Típicamente utilizados de un modo eficaz para preparar el campo a una extracción atraumática, muchos de ellos puede utilizarse cómodamente como periostótomo.



22  
0296-22



23  
0296-23



24  
0296-24



25  
0296-25



26  
0296-26



27  
0296-27



28  
0296-28



29  
0296-29

Disector



**PR1857-1**  
Utilizado inmediatamente después de la incisión del bisturí, este instrumento facilita la incisión del periostio hasta la exposición del tejido óseo.

Periostótomos



PR1857-1  
Perfection



**1**  
ML1845-1



**2**  
ML1845-2



**3**  
ML1845-3

Kit de sindesmotomos



S0296



S0296-1



S0297-1

	mango para sindesmotomos	0296-M
<b>0</b>	punta sindesmotomo	0296-0
<b>1</b>	punta sindesmotomo	0296-1
<b>2</b>	punta sindesmotomo	0296-2
<b>3</b>	punta sindesmotomo	0296-3
<b>4</b>	punta sindesmotomo	0296-4
<b>5</b>	punta sindesmotomo	0296-5
<b>6</b>	punta sindesmotomo	0296-6
<b>7</b>	punta sindesmotomo	0296-7
<b>8</b>	punta sindesmotomo	0296-8
<b>9</b>	punta sindesmotomo	0296-9
<b>11</b>	punta sindesmotomo	0296-11
<b>21</b>	punta sindesmotomo	0296-21
<b>22</b>	punta sindesmotomo	0296-22
<b>23</b>	punta sindesmotomo	0296-23
<b>24</b>	punta sindesmotomo	0296-24
<b>25</b>	punta sindesmotomo	0296-25
<b>26</b>	punta sindesmotomo	0296-26
<b>27</b>	punta sindesmotomo	0296-27
<b>28</b>	punta sindesmotomo	0296-28
<b>29</b>	punta sindesmotomo	0296-29
	soporte de instrumental	2700-G
	base bandeja	2700-L
	tapa	2700-U

	mango para sindesmotomos	0296-M
<b>0</b>	punta sindesmotomo	0296-0
<b>1</b>	punta sindesmotomo	0296-1
<b>2</b>	punta sindesmotomo	0296-2
<b>3</b>	punta sindesmotomo	0296-3
<b>4</b>	punta sindesmotomo	0296-4
<b>5</b>	punta sindesmotomo	0296-5
<b>6</b>	punta sindesmotomo	0296-6
<b>7</b>	punta sindesmotomo	0296-7
<b>8</b>	punta sindesmotomo	0296-8
<b>9</b>	punta sindesmotomo	0296-9
<b>11</b>	punta sindesmotomo	0296-11
	soporte de instrumental	2700-G
	base bandeja	2700-L
	tapa	2700-U

Portapuntas para sindesmotomos  
20 orificios  
70x40x12 mm

Kit para cirugía oral y extractiva



Kit cirugía oral  
SPR2781-S

	mango para espejos	ML2101
5	espejo doble	22305
CP-15	sonda milimétrica periodontal	0702L-15
5	mango para bisturí y hoja	0350-5
	disector	PR1857-1
PR3	elevador periostótomo Prichard	MV1851-PR3
	Pinza para cirugía	PR0625-2
23	elevador Seldin	1855-23
	retractor Farabeuf	2616-1
	elevadores para raíces Friedman	0229-2F
	elevadores para raíces Friedman	0229-1F
	elevadores para raíces Mini Friedman	0291-1F
	elevadores para raíces Mini Friedman	0291-2F
85	cureta cortante Lucas	ML2001-85
87	cureta cortante Lucas	ML2001-87
88	cureta cortante Lucas	ML2001-88
2R/2L	instrumento periodontal	ML1806-2RL
4R/4L	instrumento periodontal	ML1806-4RL
	portaagujas Castroviejo	PR0460-15TC
2TC	tijeras para encías	0309-2TC
	caja portainstrumentos	2780-1B

33	fórceps de extracción	0100-33
51A	fórceps de extracción	0100-51A
67A	fórceps de extracción	0100-67A
79	fórceps de extracción	0100-79
1B	elevador de raíces	0200-1
2F	elevador de raíces	0201-2
3F	elevador de raíces	0201-3
320	elevador de raíces	0202-320
321	elevador de raíces	0202-321

33	fórceps de extracción	0100-33
51A	fórceps de extracción	0100-51A
67A	fórceps de extracción	0100-67A
79	fórceps de extracción	0100-79
1B	elevador de raíces	0200-1
2B	elevador de raíces	0201-2
3B	elevador de raíces	0201-3
	portaagujas	0435-14TC
	portaagujas	0425-16TC



S0100-3



S0100-4

Accesorios

maleta portainstrumentos y alicates



9002

1	maleta	9002
2	inserto con elásticos para 10 instrumentos	9002-2
3	inserto con espacios para 16 instrumentos	9002-3
4	inserto para 6 fórceps de extracción	9002-1

Lubricantes para la protección de los instrumentos en el autoclave

Máxima protección de los instrumentos en el autoclave. Penetra en las articulaciones y lubrica los instrumentos quirúrgicos y dentales antes y después de la esterilización.

Modo de empleo: lubricar antes y después de la esterilización las puntas, las articulaciones y los cierres de los instrumentos



Aceite estéril  
40 ml  
8002

Lubricante especial para instrumentos dentales y quirúrgicos. Para lubricar las articulaciones de tijeras, fórceps de extracción, pinzas gubias, pinzas hemostáticas, portaagujas, etc. antes y después de la esterilización. No se deseca durante la esterilización. Protege contra la corrosión y otros depósitos y cuida el correcto funcionamiento de los instrumentos



Silicona  
40 ml  
8010

# CIRUGÍA IMPLANTARIA

MADE IN ITALY

## LA RECUPERACIÓN DEL ELEMENTO DENTAL A TRAVÉS DE LA CIRUGÍA

La última década ha sido testigo del auge de la cirugía implantaria como práctica clínica utilizada por los dentistas para mejorar la calidad de vida de sus pacientes. Aunque la implantología puede ser útil como una técnica alternativa a otras opciones de tratamiento más convencionales, hay casos en los que es una opción obligatoria para resolver problemas funcionales, anatómicos o estéticos que surgen de la pérdida de uno o más dientes. Asa Dental ha desarrollado una serie de instrumentos altamente funcionales y fáciles de usar que ayudan a los dentistas cualificados a resolver eficazmente incluso los casos más complejos, para garantizar a los pacientes todos los beneficios que ofrece la terapia implantaria, incluyendo una alta estabilidad, la preservación de la cresta alveolar y durabilidad. Nuestra capacidad de diseño y producción nos ha permitido establecer colaboraciones fructíferas con los mejores expertos del sector para formular una propuesta educativa de alto nivel orientada al crecimiento profesional del especialista.

- E4 Tijeras
- E5 Portaagujas
- E7 Bisturís
- E10 Retractores
- E13 Instrumentos para el seno maxilar
- E16 Martillos para cirugía
- E16 Cinceles quirúrgicos
- E18 Osteótomos
- E21 Instrumentos para hueso y accesorios
- E32 Sondas milimétricas
- E32 Medidor de profundidad
- E33 Cánulas de aspiración
- E33 Calibres
- E34 Fresas
- E35 Compactadores de hueso
- E35 Pinzas
- E38 Kit

Mangos

PUNTA SIMPLE

Asa60  
(acero inoxidable)  
ø 6,0 mm



Leonardo ML  
(acero inoxidable)  
ø 7,0 mm



Perfection  
(acero inoxidable)  
ø 8,0 mm



● Magic Color MC  
(núcleo de aluminio y  
plástico antideslizante)  
ø 8,0 / 10,5 mm



PUNTA DOBLE

Asa60  
(acero inoxidable)  
ø 6,0 mm



Asa Light MV  
(acero inoxidable, hueco)  
ø 8,0 mm



Leonardo ML  
(acero inoxidable)  
ø 7,0 mm



Perfection  
(acero inoxidable)  
ø 8,0 mm



Octagonal  
(acero inoxidable)  
ø 5,5 mm



● Magic Color MC  
(núcleo de aluminio y  
plástico antideslizante)  
ø 8,0 / 10,5 mm



instrumento estándar



instrumento con insertos de carburo de tungsteno (TC)

Cómo utilizar la información

- CP-12 → modelo + nombre científico
- MC0702-12 → código Asa Dental
- Magic Color MC → mango

AsaLady

productos ergonómicos diseñados específicamente para las manos femeninas:

- mangos más pequeños y ligeros
- anillos de dedo más pequeños
- dimensiones reducidas
- códigos con prefijos "W" o "SW"

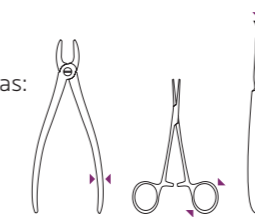

\*  
estos productos no son  
fabricados por Asa Dental  
y se comercializan  
con la marca del fabricante

Tijeras para encías



1 Goldman-Fox  
recta  
una hoja dentada  
13 cm  
0304-1



2 Goldman-Fox  
curva  
una hoja dentada  
13 cm  
0304-2



1TC Kelly  
recta  
16 cm  
0309-1TC



2TC Kelly  
curva  
16 cm  
0309-2TC



1 Metzenbaum-Delikat  
recta  
14,5 cm  
0322-1



2 Metzenbaum-Delikat  
curva  
14,5 cm  
0322-2

tijeras para separar

Portaagujas



TC Mathieu  
14 cm  
0435-14TC



TC Mathieu  
17 cm  
0435-17TC



TC Lichtenberg  
17 cm  
0437-17TC



TC Castroviejo  
14 cm  
0445-14TC



TC Castroviejo  
14 cm  
0446-14TC



TC Castroviejo  
14 cm / 60°  
0448-14TC

Portaagujas



PR0460-15TC  
 PORTAAGUJAS CASTROVIEJO CON PUNTAS CURVAS  
 Facilita al máximo las operaciones de sutura.

Mangos para bisturí



TC Castroviejo  
 con puntas curvas  
 15,5 cm  
 PR0460-15TC



TC Micro-Barraquer  
 18 cm  
 0450-18TC



TC Micro-Barraquer  
 con puntas curvas  
 18 cm  
 0451-18TC



3  
 13 cm  
 0350-3



3  
 12 cm  
 W0349-3

AsaLady



3G  
 13 cm  
 0350-3G



8  
 13 cm  
 0350-8



7  
 16 cm  
 0350-7

**Mangos para bisturí \***

**Hojas para bisturí \***

**Microhojas \***

**Bisturí de hoja orientable**

**Alicate quitahojas bisturí**

100 ud (estériles) / paquete

25 ud (estériles) / paquete



**5**  
14,5 cm  
0350-5

**5A**  
14,5 cm  
0350-5A



**12D**  
de doble filo  
0351-12D

**15C**  
0351-15C



**10**  
0351-10

**11**  
0351-11



**12**  
0351-12

**15**  
0351-15



**13,5 cm**  
0365-1



**4**  
0366-4



**7**  
0366-7



**16 cm**  
0335-1

**16,5 cm**  
0352



**S0352**  
set compuesto por 0352 alicate quitahojas +  
0335-1 mango para bisturí de hoja orientable



**Bisturí desechable \***

10 ud / paquete



0371-11



0371-10



0371-12



0371-15

**Retradores**

retractor labial



23,5 cm  
2628-1

retractor de apertura



25,5 cm  
2628-2

**Retradores**

retractores para labios



20 cm  
2627



**Sternberg**  
14 cm  
2602-1



**Orringer medium**  
11 x 8 cm  
2609-2

**Retradores**

retractor para mejillas

retractores para espina nasal

**Instrumentos para la elevación del seno maxilar**



University of Minnesota  
14 cm  
2604



Middeldorpf  
21,5 cm  
2620-1



21 cm  
2625-1



21 cm  
2626-1



1  
MV1856-1  
Asa Light MV

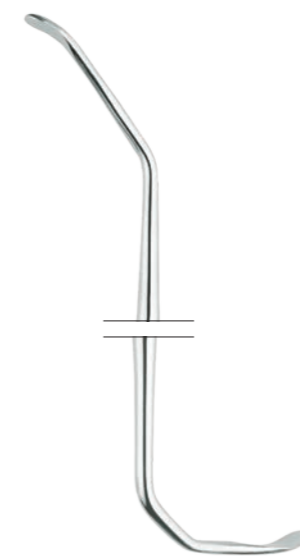

2  
MV1856-2  
Asa Light MV



3  
MV1856-3  
Asa Light MV



4  
MV1856-4  
Asa Light MV

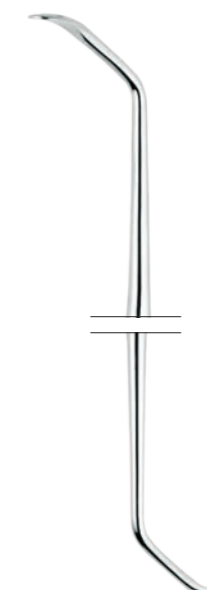

5  
MV1856-5  
Asa Light MV

Instrumentos para la elevación del seno maxilar



6  
MV1856-6  
Asa Light MV

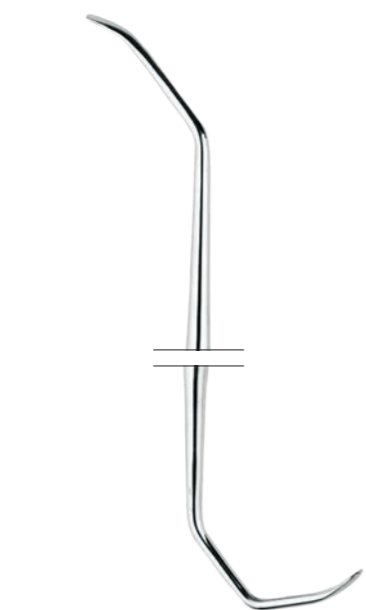

7  
MV1856-7  
Asa Light MV

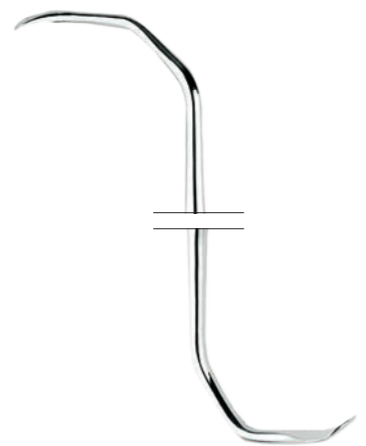

8  
MV1856-8  
Asa Light MV



1  
PR1859-1  
Perfection



2  
PR1859-2  
Perfection



1  
MV1855-1  
Asa Light MV



2  
MV1855-2  
Asa Light MV

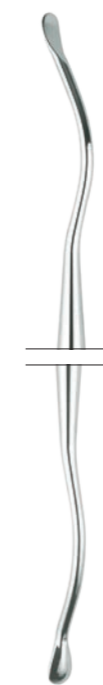

4  
MV1855-4  
Asa Light MV

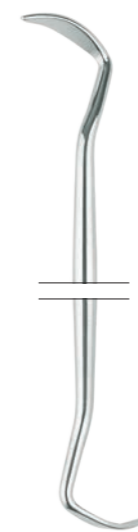

3  
MV1855-3  
Asa Light MV

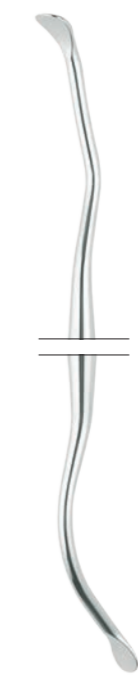

5  
MV1855-5  
Asa Light MV



6  
MV1855-6  
Asa Light MV

Instrumentos para la elevación del seno maxilar

Martillos para cirugía

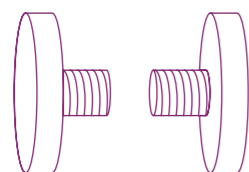

**1881-R**  
dos piezas de insertos de recambio de teflón autoclavable máx 120°



**Partsch**  
19 cm  
1880  
con plomo

**Mead**  
19,5 cm  
1881

Escalpelos Freer corte sencillo



Escalpelos graduados

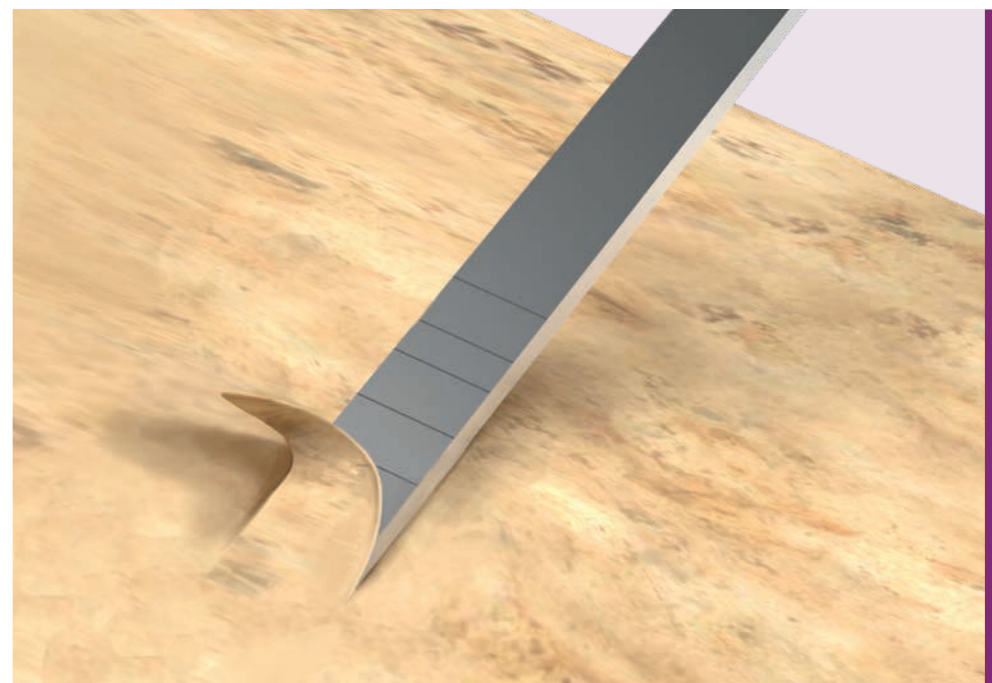
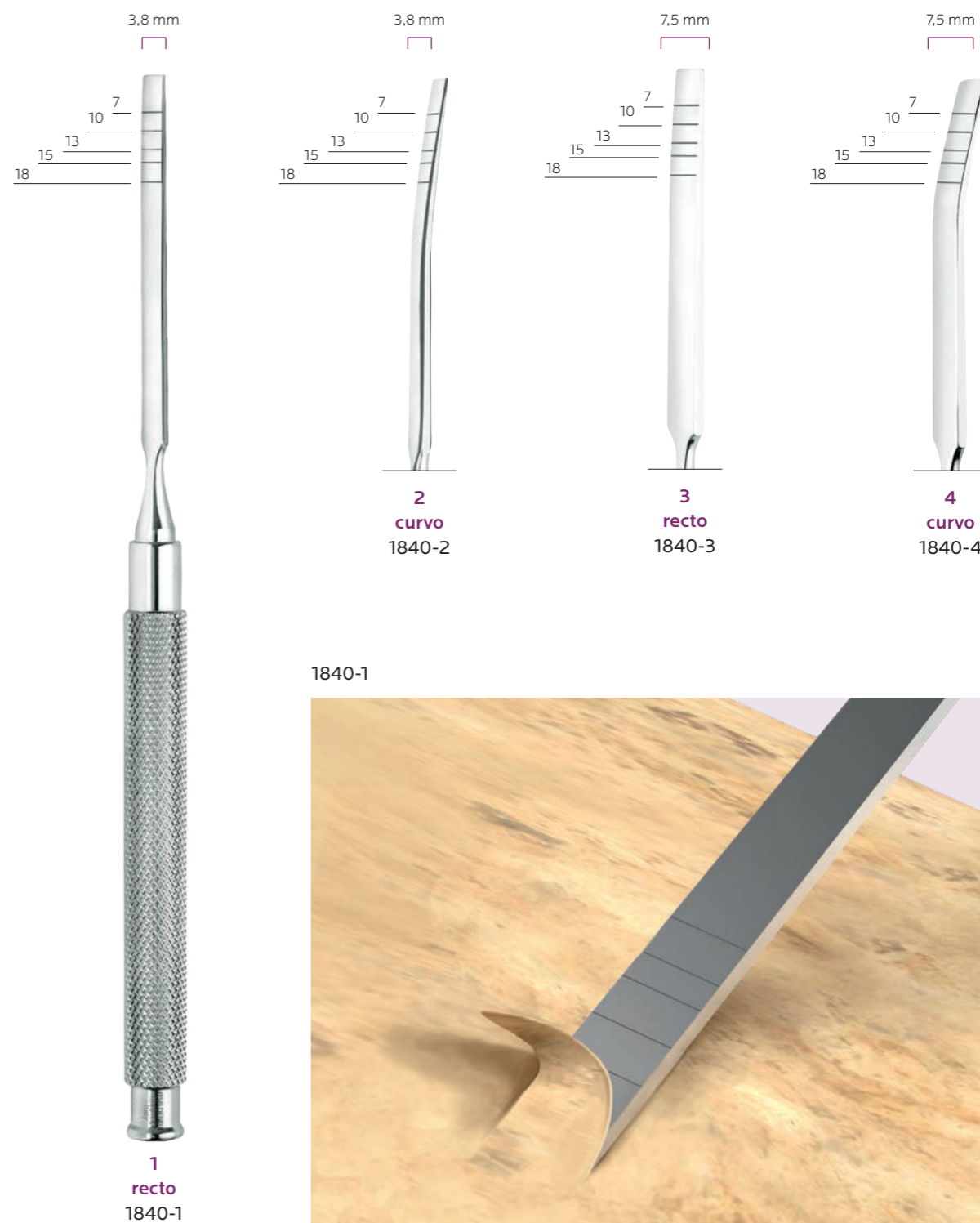

Osteótomos

Osteótomos

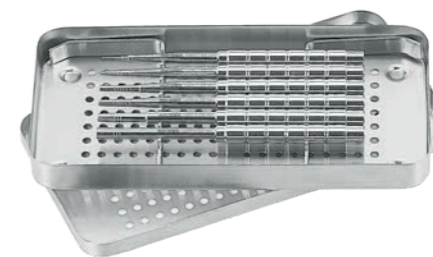

1 · 2 · 3 · 4 · 5 · 6  
S0495-6  
set de 6  
con bandeja S2702



CÓNCAVO

Ø 3 mm



165 mm  
0498-1B3



CÓNCAVO

Ø 3,3 mm



165 mm  
0498-1B33

Ø 4 mm



165 mm  
0498-1B4

Ø 5 mm



165 mm  
0498-1B5



CÓNCAVO

Ø 3 mm



165 mm  
0498-2C3



CÓNCAVO

Ø 3,3 mm



165 mm  
0498-2C33

Ø 4 mm



165 mm  
0498-2C4

Ø 5 mm



165 mm  
0498-2C5



ANGULAR

Ø 3 mm



165 mm  
0498-30B3

Ø 3,3 mm

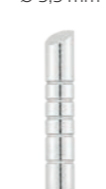

165 mm  
0498-30B33

Ø 4 mm



165 mm  
0498-30B4

Ø 5 mm



165 mm  
0498-30B5

osteótomos  
anulares con  
stop



PLANO

Ø 3 mm



120 mm  
0498-PF3

Ø 3,3 mm



120 mm  
0498-PF33

Ø 4 mm



120 mm  
0498-PF4

Ø 5 mm



120 mm  
0498-PF5

CÓNCAVO

Ø 1,5 mm

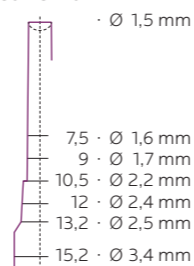

155 mm  
0495-1

CÓNCAVO

Ø 1,8 mm

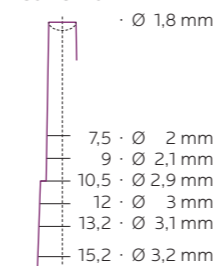

155 mm  
0495-2

CÓNCAVO

Ø 2,9 mm

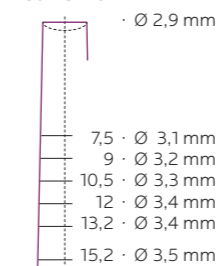

155 mm  
0495-3

CÓNCAVO

Ø 3,1 mm

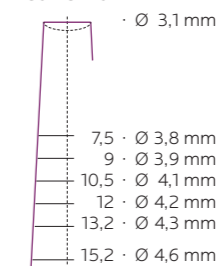

155 mm  
0495-4

CÓNCAVO

Ø 4,1 mm

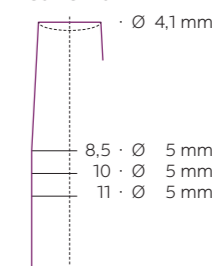

155 mm  
0495-5

CÓNCAVO

Ø 5,5 mm

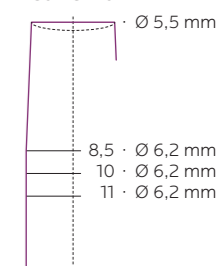

155 mm  
0495-6

Osteótomos

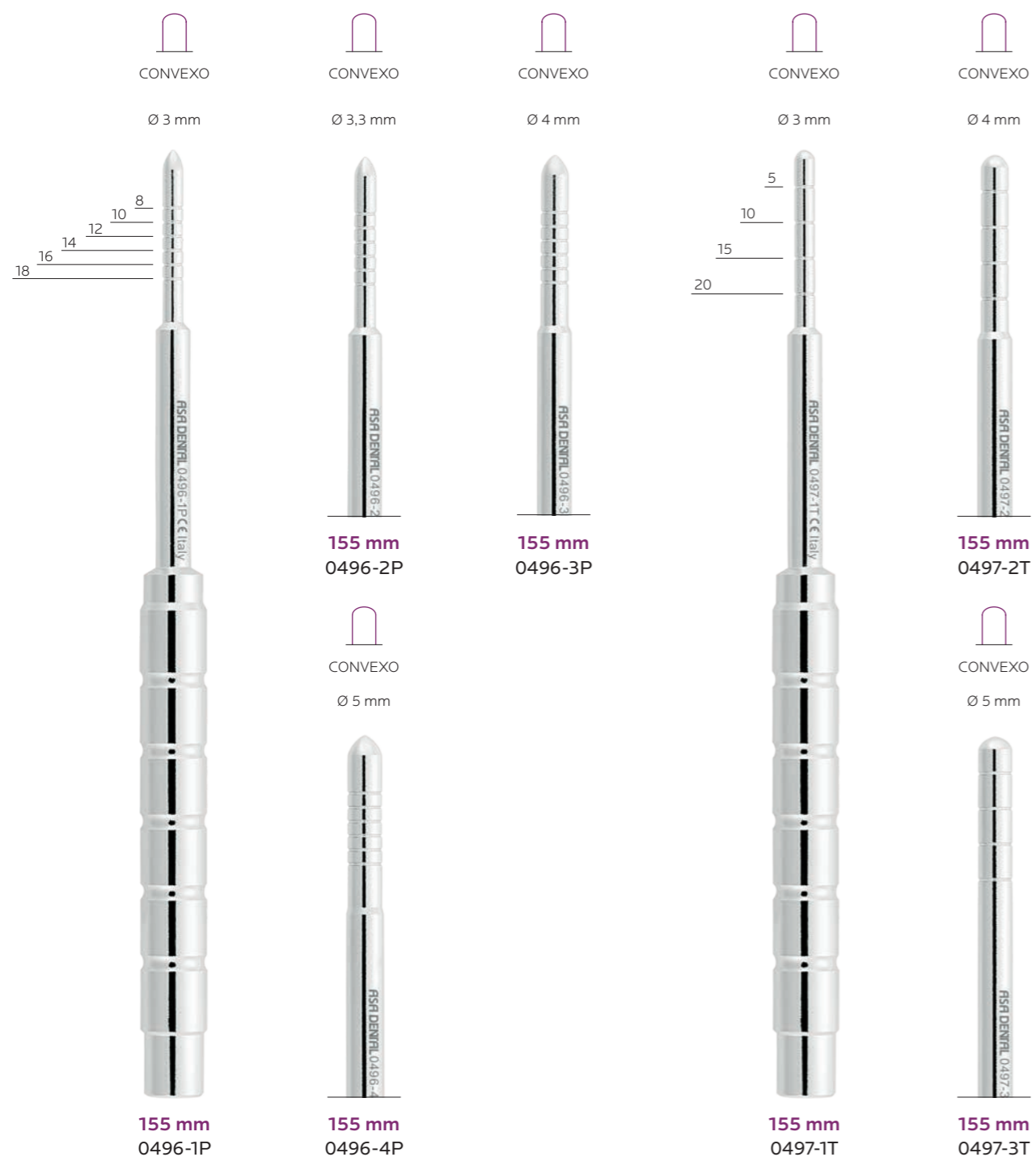

Limas para alveolotomía

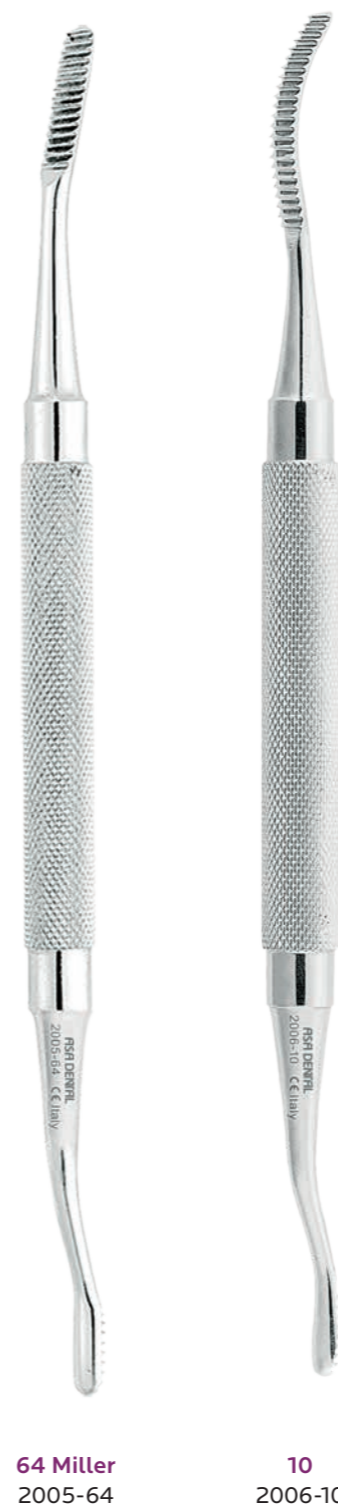

Curetas cortantes

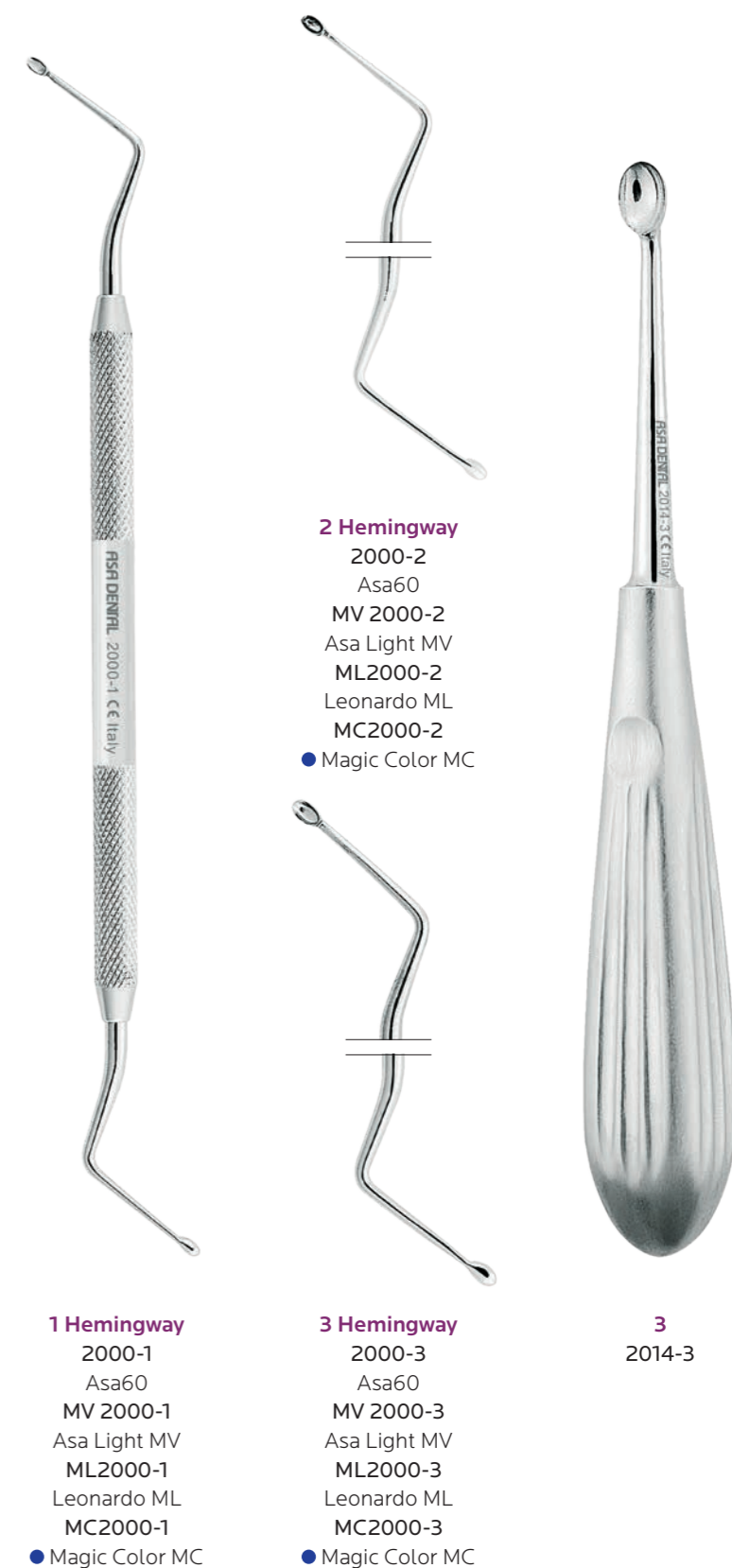

Disector

Elevadores periostótomos

Elevadores periostótomos

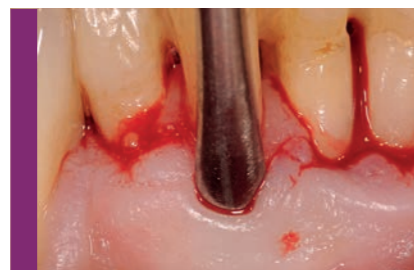

**PR1850-M**  
ELEVADOR PERIOSTÓTOMO  
CON PUNTA REDONDEADA  
Y PUNTA LANCEOLADA  
Permite una eficaz liberación incluso  
en los márgenes de las encías más  
reducidos y festoneados.



**1**  
PR1857-1  
Perfection



3 mm  
PUNTA LANCEOLADA

3 mm  
PUNTA REDONDEADA

**Buser**  
PR1850-M  
Perfection



**Beale**  
5114-1  
Octagonal



**GF Goldman-Fox**  
MV1850-GF  
Asa Light MV



**9A Allen**  
MV1850-9A  
Asa Light MV



**M7 Molt**  
MV1850-M7  
Asa Light MV

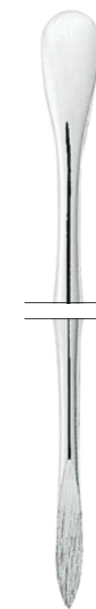

**M9 Molt**  
MV1850-M9  
Asa Light MV



**M8 Molt**  
MV1850-M8  
Asa Light MV



**2 Hourigan**  
MV1851-2  
Asa Light MV



**PR3 Prichard**  
MV1851-PR3  
Asa Light MV

Elevadores periostótomos



**PR1850-1**  
ELEVADOR DE PAPILA  
Permite la liberación y  
levantamiento atraumático  
de la papila gingival en las  
técnicas de conservación  
de la papila.

2 mm

2,5 mm

Elevadores periostótomos



**Parsch**  
14,5 cm  
1849-1  
Asa60

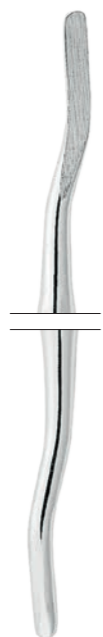

**1 Hopkins**  
MV1852-1  
Asa Light MV

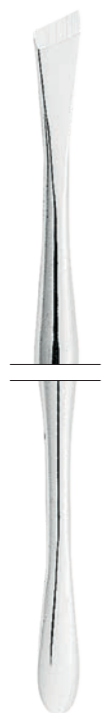

**3 Mead**  
MV1854-3  
Asa Light MV

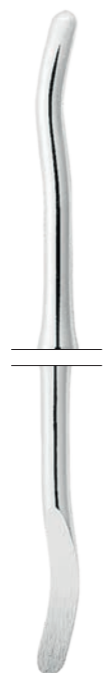

**2 Hopkins**  
MV1852-2  
Asa Light MV

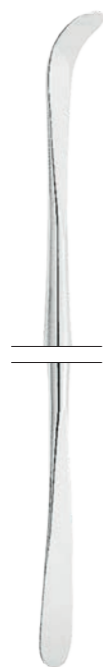

**15 Freer**  
MV1853-15  
Asa Light MV

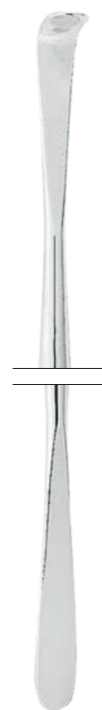

**16 Freer**  
MV1853-16  
Asa Light MV



**17 cm**  
PR1850-1  
Perfection



**22 Seldin**  
retractor  
1855-22



**23 Seldin**  
retractor  
1855-23



**König**  
15,5 cm  
1858-1



**Williger**  
17 cm  
1856-1



**Williger**  
16 cm  
1856-2



**Williger**  
16 cm  
1857-1



**Williger**  
13 cm  
1857-2



Mucotomos

3 mm



recto  
1844-3

4 mm



recto  
1844-4

5 mm



recto  
1844-5

6 mm



recto  
1844-6

3 mm



curvo  
1844-3C

4 mm



curvo  
1844-4C

5 mm



curvo  
1844-5C

6 mm



curvo  
1844-6C

Inyectores para hueso

Ø 2,5 mm



16 cm  
0490-1

Ø 4,5 mm



16 cm  
0490-2

Molino para hueso



17 cm  
1846

Raspadores de hueso

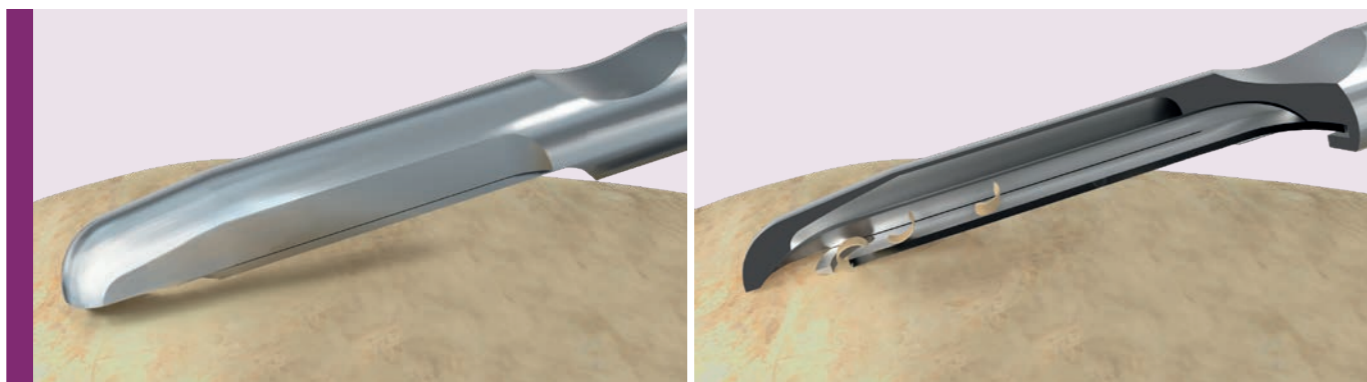

0494-1



recto  
15 cm  
0494-1  
hoja incluida



recto  
0494-1R  
hoja para  
0494-1



curvo  
15 cm  
0494-2  
hoja incluida



recto  
0494-2R  
hoja para  
0494-2

Periostótomos



1  
ML1845-1  
Leonardo ML

2  
ML1845-2  
Leonardo ML

3  
ML1845-3  
Leonardo ML



MV1231-1  
Asa Light MV

Aplicador para hueso

Pinza para tejidos  
dimensiones reducidas para  
el acceso a áreas muy limitadas



Goldman-Fox  
10 cm  
0103-60

Pinzas gubias

Espesímetro para hueso

Posicionador de membranas



Luer  
15 cm  
0103-10



Mini Friedman  
12 cm  
0103-25



Blumenthal  
15 cm  
0103-30



Blumenthal  
14,5 cm  
0103-31

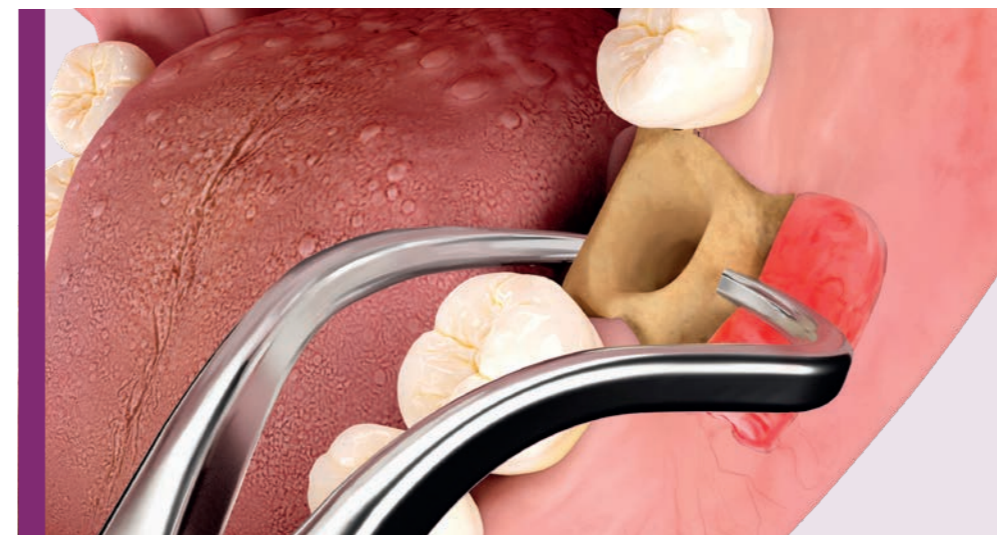

0491-2



17,5 cm  
0491-1



15,5 cm  
0491-2



Buser  
MV1883  
Asa Light MV

Mortero para hueso



h. 3 cm  
1030-4

Sondas milimétricas



CP-11  
0702L-11  
Asa60



CP-12  
0702L-12  
Asa60  
MC0702-12  
● Magic Color MC



CP-12S  
0702L-12S  
Asa60

Medidor de profundidad



ML0804-1

Cánulas de aspiración  
filtros para hueso

cánula aspirativa  
filtro de recuperación de  
hueso autoclavable



16,5 cm  
0493-1

Filtro de recambio  
de malla media  
para 0493-1



2,7 cm  
0493-2



filtro de acero para hueso  
para conectar a la cánula  
aspirativa desechable



0493-5

Calibre

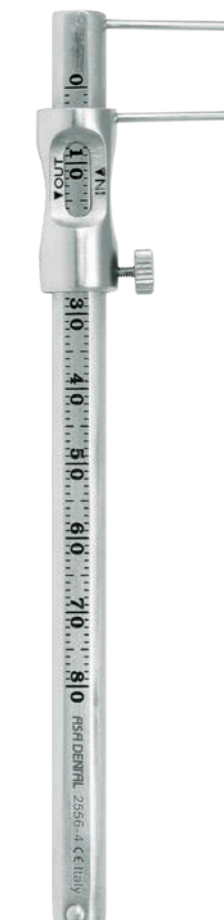

2556-4

**Fresas trápamo Trephine con puntas milimetradas \***

Ø interno 2,8 mm



1841-1

Ø interno 5,0 mm



1841-2

Ø interno 7,0 mm



1841-3

Ø interno 10,0 mm



1841-4

**Portafresas**

aluminio, esterilizable en autoclave de vapor saturado

con borde 24 orificios CA (grandes)



AL2760-2

con borde 24 orificios FG/CA (pequeños/randes)



AL2760-3

48 orificios CA (grandes)



AL2762-2

silicona de color con tapa de plástico

tapa no autoclavable



AL2761-U

autoclavable  
silicona no tóxica para uso alimentario

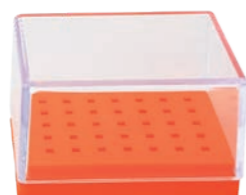

Naranja  
S2760-A

autoclavable  
silicona no tóxica para uso alimentario

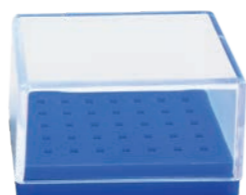

Azul  
S2760-C

**Compactadores de hueso**



1  
MV1230-1

2  
MV1230-2

**Pinzas para marcar bolsas**



1 (Crane-Kaplan)  
Goldman-Fox  
15 cm  
0650-1

2 (Crane-Kaplan)  
Goldman-Fox  
15 cm  
0650-2

Pinzas para cirugía

pinzas para sutura

Pinzas para membrana

Pinzas para implantes



1  
Adson  
12 cm  
0620-1



1  
Adson 1x2  
12 cm  
0621-1



1  
Semken-Taylor  
12,5 cm  
0630-1



2  
Semken-Taylor  
12,5 cm  
0630-2



0,16 mm

16 cm  
PR0625-2



0,13 mm

17 cm  
PR0625-3



10,5 cm  
0660-1



9 cm  
0660-2  
con puntas de anillo



16,5 cm  
0661-1



14,5 cm  
0661-2



14,5 cm  
0661-3

Instrumentos para cirugía implantaria

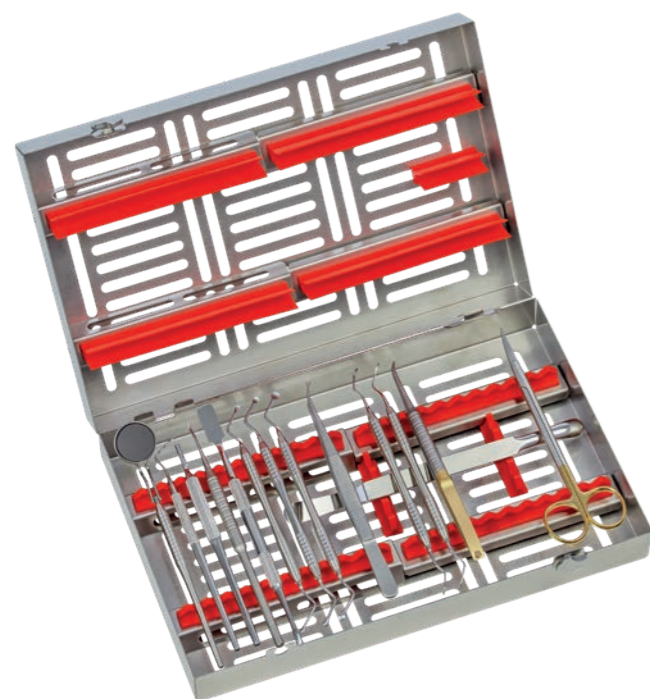

Kit para cirugía implantaria  
SPR2781-I

	mango para espejos	ML2101
5	espejo doble	22305
CP-15	sonda milimétrica periodontal	0702L-15
5	mango para bisturí y hoja	0350-5
	disector	PR1857-1
PR3	elevador periostótomo Prichard	MV1851-PR3
23	retractor Seldin	1855-23
85	cureta cortante Lucas	ML2001-85
87	cureta cortante Lucas	ML2001-87
88	cureta cortante Lucas	ML2001-88
	pinza quirúrgica	PR0625-2
2R/2L	instrumento periodontal	ML1806-2RL
4R/4L	instrumento periodontal	ML1806-4RL
	portaagujas Castroviejo	PR0460-15TC
2TC	tijera para encías	0309-2TC
	caja portainstrumentos	2780-1R

Instrumentos para cirugía implantaria



Kit mini elevación del seno  
SPR0495

	osteótomo	0495-1
	osteótomo	0495-2
	osteótomo	0495-3
	osteótomo	0495-4
	osteótomo	0495-5
	osteótomo	0495-6
	martillo Mead	1881
	caja portainstrumentos	2770-1R



Kit grande elevación del seno  
SPR0496

	instrumento para el seno maxilar	PR1859-1
	instrumento para el seno maxilar	PR1859-2
	aplicador para hueso	MV1231-1
	inyector para hueso	0490-1
2	instrumento para el seno maxilar	MV1856-2
	caja portainstrumentos	2770-3R



288 x 182 x h. 60 mm  
S2780-IMP

	mortero para hueso	1030-4
	molino para hueso	1846
3	cucharilla cortante	2014-3
	raspador de hueso recto	0494-1
	inyector para hueso	0490-2
	inyector para hueso	0490-1
1	compactador para hueso	MV1230-1
2	compactador para hueso	MV1230-2

Instrumentos para cirugía implantaria

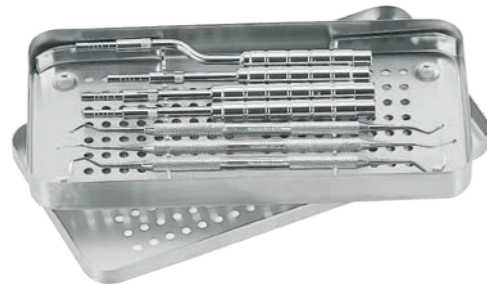

Kit mini elevación del seno  
S0498-8

<b>1B4</b>	osteótomo cóncavo	0498-1B4
<b>2C4</b>	osteótomo cóncavo	0498-2C4
<b>30B4</b>	osteótomo angular	0498-30B4
<b>PF4</b>	osteótomo plano	0498-PF4
<b>U15/30</b>	limpiador de sarro Towner-Jacquette	1902-2
<b>1</b>	limpiador de sarro universal Goldman-Fox	1809-1
<b>31/32</b>	curetas Jacquette	1831-32
<b>87</b>	cureta cortante Lucas	2001-87
	bandeja	S2702

Instrumentos para cirugía implantaria

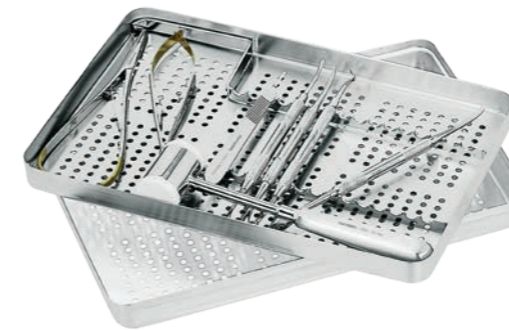

S3003-9

<b>M9</b>	elevador periostótomo Molt	MV1850-M9
<b>PR3</b>	elevador periostótomo Prichard	MV1851-PR3
<b>GF</b>	elevador periostótomo Goldman-Fox	MV1850-GF
<b>15K/16K</b>	bisturí Kirkland	MV1803-D
	martillo Mead	1881
	Portaagujas Castroviejo	0446-14TC
	Portaagujas Mathieu	0435-17TC
<b>3</b>	mango para bisturí	0350-3
	bandeja	S2722-1



kit Goracci  
S3001-20

	tijera para encías rectas	0300-1
	pinza para medicación Flagg	0601-1
<b>23/17A</b>	sonda doble	0704-23D2
<b>2</b>	espátula doble para cemento	0903-2
<b>2</b>	espátula Heidemann	1101-2
<b>2</b>	obturador doble	1200-2
<b>1L</b>	obturador doble	1202-1L
<b>2L</b>	obturador doble	1202-2L
<b>1T</b>	obturador Tanner	1211-1T
	aplicador de fondo de cavidades	1301
<b>1/2</b>	instrumento para modelar Hollenback	1500-02
<b>1</b>	cleoide-discoide	1600-1
<b>26</b>	acabador para bordes gingivales	1601-1
<b>27</b>	acabador para bordes gingivales	1601-2
<b>1</b>	excavador doble	1700-1
<b>2</b>	excavador doble	1700-2
<b>3</b>	excavador doble	1700-3
<b>4</b>	excavador doble	1700-4
	mango para espejo	2102-IN
<b>5</b>	espejo plano	2200-5
	bandeja	S2721-2



S3003-11

<b>3</b>	mango para bisturí	0350-3
	retractor Sternberg	2602-1
<b>2</b>	tijeras Goldman-Fox	0304-2
<b>M9</b>	elevador periostótomo Molt	MV1850-M9
<b>PR3</b>	elevador periostótomo Prichard	MV1851-PR3
	portaagujas Crile-Wood	0415-15TC
<b>1</b>	pinza para cirugía Semken-Taylor	0631-1
<b>23</b>	sonda	0700-23
	mango para espejo	2102-IN
<b>5</b>	espejo plano	2200-5
<b>11</b>	hojas para bisturí (100 ud)	0351-11
	bandeja	S2722-1





# CONSERVADORA

MADE IN ITALY

## MAKE PEOPLE SMILE

Esta es la idea, simple y poderosa, que guía cada una de nuestras decisiones. Cada vez que elegimos los materiales, las tecnologías, las formas y los procesos de producción, nos aseguramos de que ayuden a los profesionales del sector dental a hacer sonreír a la gente en cada rincón del mundo. Nuestros instrumentos para la odontología conservadora son el resultado de un modus operandi bien pensado, preciso y funcional, dirigido por expertos del sector a través de tecnologías avanzadas. Así es como producimos excavadores resistentes, acabadores precisos, bruñidores eficaces, instrumentos para aislamiento innovadores y todos los demás productos que permiten a los médicos garantizar unos resultados estéticamente impecables y funcionalmente superiores.

- F2 Dique Vision
- F4 Clamps para diques
- F8 Instrumentos para diques
- F13 Excavadores
- F18 Instrumentos para esmalte
- F20 Vasos para amalgama
- F20 Portaamalgamas
- F22 Espátulas
- F25 Obturadores
- F36 Instrumentos para modelar
- F39 Instrumentos operativos
- F40 Instrumentos para coronas
- F44 Pinzas hemostáticas
- F45 Tijeras
- F46 Matrices
- F48 Instrumentos para composite



**Vision® Shade**

dique dental

pack de 60 diques de goma  
(color negro, aroma a menta)



VS3045

arco para dique de acero inoxidable  
100x150 mm



VV3040-2

bandeja magnética de acero inoxidable



VV2731-6

bandeja magnética de acero inoxidable  
con 6 clamps



SVS2731-6

clamps



210

con aletas

ideal para dientes anteriores  
VS3051-210



2

con aletas

para premolares inferiores/  
superiores  
VS3052-2



12A

con aletas, dentado

para molares inferiores derechos/  
superiores izquierdos  
VS3052-12A



13A

con aletas, dentado

para molares inferiores izquierdos/  
anteriores derechos  
VS3052-13A



W4

sin aletas

para molares superiores/  
inferiores  
VS3052-W4



W8

sin aletas

para molares superiores/  
inferiores  
VS3052-W8

portaclamps de acero inoxidable

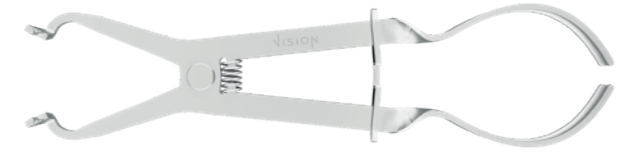

VV3030

pinzas de perforación para diques  
de acero inoxidable



VV3033

plantilla de perforación  
de acero inoxidable

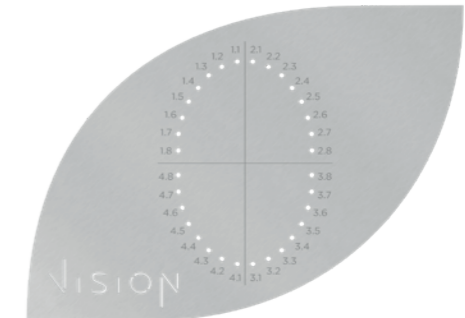

VV3035

rotulador para uso alimentario



VVPEN

kit Vision Shade



SVS3000

**Numeración de los dientes**

Dientes maxilares	formas
18   17   16	4   W4   8   W8   8A   W8A   12A   14   14T W14   14A   W14A   26   51   205   202
15   14	0   W0   1   1T   W1   2A   2AT W2A   29
13   12   11   21   22   23	9   9T   212   210
24   25	0   W0   1   1T   W1   2A   2AT W2A   29
26   27   28	4   W4   8   W8   8A   W8A   13A   14   14T W14   14A   W14A   26   51
Dientes mandibulares	formas
38   37   36	3   W3   7   W7   8A   W8A   13A   14   14T W14   14A   W14A
35   34	0   W0   2A   2AT   W2A   2   2T   W2   29
33   32   31   41   42   43	00   9   9T   212   210
44   45	0   W0   2   2T   W2   2A -2AT   W2A   29
46   47   48	3   W3   7   W7   12A   14   14T   W14 14A   W14A

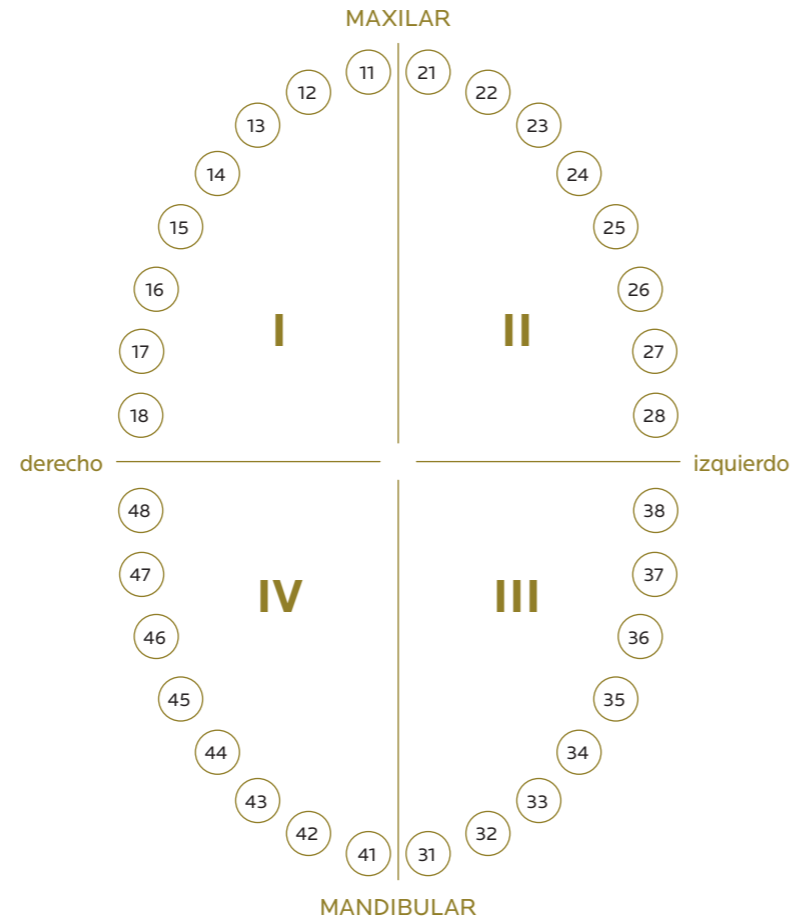

**Clasificación**

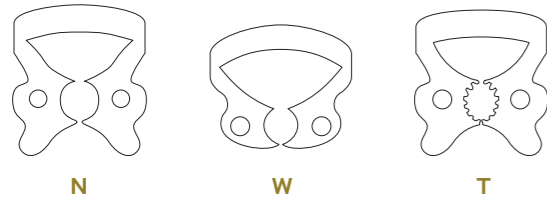

- N** = Standard (clamp con aletas)
- W** = Wingless (clamp sin aletas)
- T** = Tiger (clamp con brazos dentados)

**Clamps para diques**

ANTERIORES



PREMOLARES

para dientes de pequeñas dimensiones, alargados o estrechos



para uso general, con aletas adaptables a las curvaturas de las líneas gingivales



para premolares, con cuello largo



para premolares inferiores versátiles

principalmente para premolares mandibulares



MOLARES

para molares inferiores pequeños



**3**  
con aletas  
3052-3



**W3**  
sin aletas  
3052-W3



para molares inferiores de forma cuadrada



**7**  
con aletas  
3052-7



**W7**  
sin aletas  
3052-W7



para raíces de molares



**8A**  
con aletas  
3052-8A



**W8A**  
sin aletas  
3052-W8A



Para molares redondeados, parcialmente rotos, de tamaño reducido o inclinados



**14**  
con aletas  
3052-14



**14T**  
con aletas, dentado  
3052-14T



**W14**  
sin aletas  
3052-W14



para molares superiores



**26**  
sin aletas  
3051-26



**51**  
sin aletas  
3051-51

MOLARES

para molares pequeños con cuellos redondeados



**4**  
con aletas  
3052-4



**W4**  
sin aletas  
3052-W4



para molares superiores de forma redondeada



**8**  
con aletas  
3052-8



**W8**  
sin aletas  
3052-W8



para molares parcialmente rotos



**12A**  
con aletas, dentado  
3052-12A



**13A**  
con aletas, dentado  
3052-13A



para molares grandes, parcialmente rotos, de forma irregular o inclinados



**14A**  
con aletas  
3052-14A



**W14A**  
sin aletas  
3052-W14A



para molares grandes superiores



**202**  
con aletas  
3051-202



**205**  
con aletas  
3051-205

**Instrumentos para diques**

**AsaLady** ergonómicos diseñados específicamente para las manos femeninas:

- mangos más pequeños y ligeros
- anillos de dedo más pequeños
- dimensiones reducidas
- códigos con prefijos "W" o "SW"

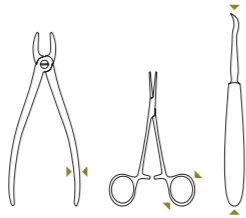

dique de látex  
 envasado al vacío  
 36 ud / paquete

**15x15 cm (6"x 6")**  
 3045



pinzas de perforación para diques



**Ainsworth**  
 17 cm  
 3032



**Ainsworth**  
 17 cm  
 W3036



**Ivory**  
 16,2 cm  
 3033

**Instrumentos para diques**



Dique insertado  
 sobre molar superior

arco para dique  
 acero inoxidable

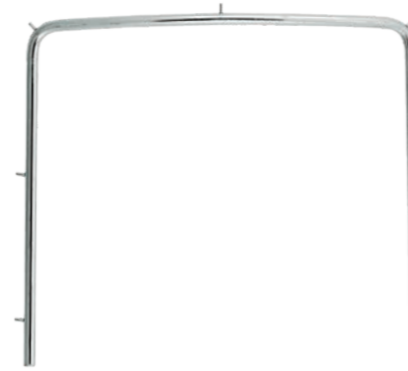

**10x10 cm**  
 3040-1

arco para dique  
 plástico  
 esterilizable  
 compatible con  
 examen radiográfico



3041-1

portaclamps



**Ivory ligero**  
 17 cm  
 3030



**Ivory ligero**  
 16 cm  
 W3035

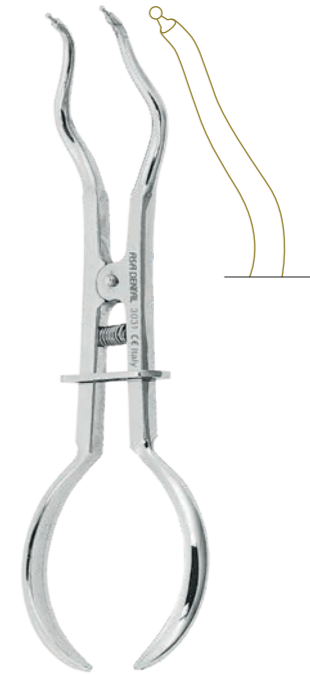

**Brewer**  
 17,5 cm  
 3031



**Stoke**  
 17,5 cm  
 3034

Kit de instrumentos para diques



S3000

Set de instrumentos para diques fabricado según las indicaciones del Prof. GUIDO GORACCI, titular de la Cátedra de Odontología Conservadora de la Universidad de Roma "LA SAPIENZA"

	arco para dique de acero inoxidable	3040-1
	portaclamps Brewer	3031
	pinzas de perforación para diques Ivory	3033
60	clamp sin aletas para premolares	3050-60
26	clamp sin aletas para molares	3051-26
51	clamp sin aletas para molares	3051-51
29	clamp sin aletas para premolares	3051-29
202	clamp con aletas para molares	3051-202
205	clamp con aletas para molares	3051-205
212	clamp cervical con aletas	3051-212
210	clamp labial con aletas	3051-210
	bandeja portaclamps de acero inoxidable	2731-1
	bandeja de acero inoxidable	2720-L
	tapa de acero inoxidable	2720-U
	sopORTE de instrumental de acero inoxidable	2730-3

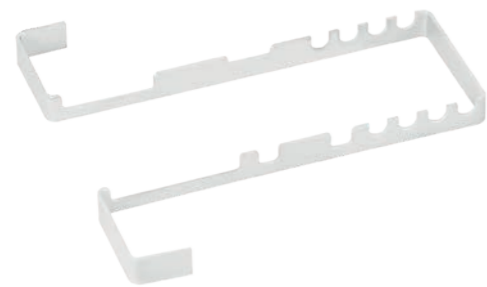

2730-3

sopORTE de instrumental para diques

Kit de instrumentos para diques



S2731-1

bandeja portaclamps de acero inoxidable con 8 clamps

60	clamp sin aletas para premolares	3050-60
26	clamp sin aletas para molares	3051-26
51	clamp sin aletas para molares	3051-51
29	clamp sin aletas para premolares	3051-29
202	clamp con aletas para molares	3051-202
205	clamp con aletas para molares	3051-205
212	clamp cervical con aletas	3051-212
210	clamp labial con aletas	3051-210
	bandeja portaclamps de acero inoxidable	2731-1



S2731-12

bandeja portaclamps de acero inoxidable con 12 clamps

212	clamp cervical con aletas	3051-212
00	clamp con aletas para premolares	3052-00
0	clamp con aletas para premolares	3052-0
1	clamp con aletas para premolares	3052-1
2A	clamp con aletas para premolares	3052-2A
3	clamp con aletas para molares	3052-3
7	clamp con aletas para molares	3052-7
8	clamp con aletas para molares	3052-8
8A	clamp con aletas para raíces de molares	3052-8A
12A	clamp dentado con aletas para molares	3052-12A
13A	clamp dentado con aletas para molares	3052-13A
14	clamp con aletas para molares	3052-14
	bandeja portaclamps de acero inoxidable	2731-1



2731-1

bandeja portaclamps de acero inoxidable (sin clamps)

## Mangos

### PUNTA SIMPLE

Asa35  
(acero inoxidable)  
ø 3,5 mm

Asa60  
(acero inoxidable)  
ø 6,0 mm

Octagonal  
(acero inoxidable)  
ø 5,5 mm

### PUNTA DOBLE

Asa60  
(acero inoxidable)  
ø 6,0 mm

Asa Light MV  
(acero inoxidable, hueco)  
ø 8,0 mm

Leonardo ML  
(acero inoxidable)  
ø 7,0 mm

Octagonal  
(acero inoxidable)  
ø 5,5 mm

● Alu60  
(aluminio)  
ø 6,0 mm

● Alu80  
(aluminio, hueco)  
ø 8,0 mm

● Magic Color MC  
(núcleo de aluminio y  
plástico antideslizante)  
ø 8,0 / 10,5 mm

## Cómo utilizar la información

- 1/2 Wedelstaedt → modelo + nombre científico
- MV1604-02 → código Asa Dental
- Asa Light MV → mango

### AsaLady

productos ergonómicos diseñados específicamente para las manos femeninas:

- mangos más pequeños y ligeros
- anillos de dedo más pequeños
- dimensiones reducidas
- códigos con prefijos "W" o "SW"

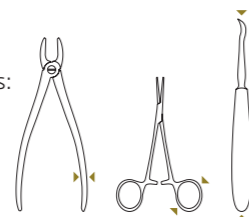

vista desde arriba



vista lateral



vista frontal



## Excavadores - cucharas

set de 5

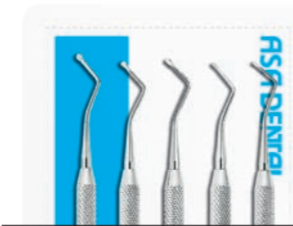

0 · 1 · 2 · 3 · 4  
S1700  
Asa60  
SMV1700  
Asa Light MV

0  
S1700-0  
Asa60

2  
S1700-2  
Asa60

3  
S1700-3  
Asa60

4  
S1700-4  
Asa60

0,8 mm



0  
1700-0  
Asa60  
MV1700-0  
Asa Light MV

1,2 mm



1  
1700-1  
Asa60  
MV1700-1  
Asa Light MV  
MC1700-1  
● Magic Color MC

1,4 mm



2  
1700-2  
Asa60  
MV1700-2  
Asa Light MV  
MC1700-2  
● Magic Color MC

1,5 mm

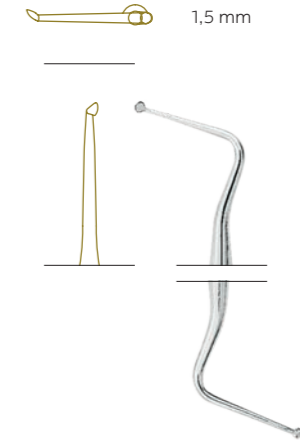

1  
1701-1  
Asa60  
MV1701-1  
Asa Light MV

1,6 mm

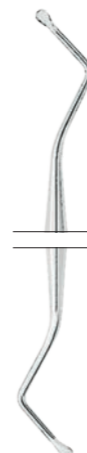

3  
1700-3  
Asa60  
MV1700-3  
Asa Light MV  
MC1700-3  
● Magic Color MC

2 mm



4  
1700-4  
Asa60  
MV1700-4  
Asa Light MV

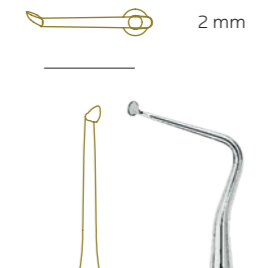

2  
1701-2  
Asa60  
MV1701-2  
Asa Light MV

Excavadores - cucharas

Excavadores - cucharas ovaladas

Excavadores - ASH

1,2 mm



**6**  
1702-6  
Asa60  
MV1702-6  
Asa Light MV

1,5 mm



**14**  
1703-14  
Asa60  
MV1703-14  
Asa Light MV  
MC1703-14  
● Magic Color MC

2,2 mm



**19**  
1706-19  
Asa60  
MV1706-19  
Asa Light MV

1,2 mm

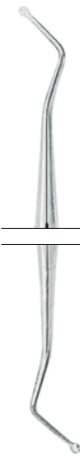

**17**  
1704-17  
Asa60  
MV1704-17  
Asa Light MV  
MC1704-17  
● Magic Color MC

1,2 mm

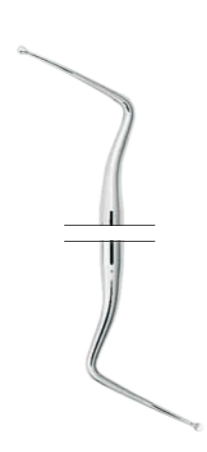

**31L**  
1709-31L  
Asa60  
MV1709-31L  
Asa Light MV

1,5 mm

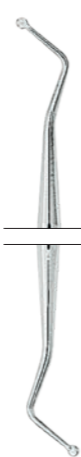

**18**  
1705-18  
Asa60  
MV1705-18  
Asa Light MV

1,5 mm

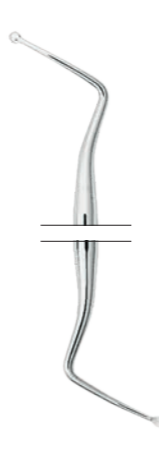

**32L**  
1709-32L  
Asa60  
MV1709-32L  
Asa Light MV

1,2 mm



**38/39**  
1707-39  
Asa60  
MV1707-39  
Asa Light MV

2 mm

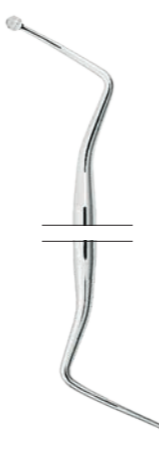

**33L**  
1709-33L  
Asa60  
MV1709-33L  
Asa Light MV

1,2 mm



**17W**  
1704-17W  
Asa60  
MV1704-17W  
Asa Light MV

1,5 mm



**18W**  
1705-18W  
Asa60  
MV1705-18W  
Asa Light MV

2 mm



**19W**  
1706-19W  
Asa60  
MV1706-19W  
Asa Light MV

1 mm



**243**  
1711-243  
Asa60  
ML1711-243  
Leonardo ML

1,4 mm



**G2**  
1711-G2  
Asa60  
ML1711-G2  
Leonardo ML



Excavadores - modelo SS. White

set de 6



5 · 14 · 17 · 18 · 19 · 20  
S1710-6  
Asa60

1 mm



**5**  
1710-5  
Asa60  
ML1710-5  
Leonardo ML

1,2 mm

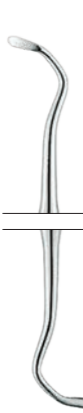

**14**  
1710-14  
Asa60  
ML1710-14  
Leonardo ML

1 mm

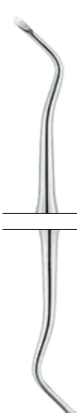

**17**  
1710-17  
Asa60  
ML1710-17  
Leonardo ML

2 mm



**20**  
1710-20  
Asa60  
ML1710-20  
Leonardo ML

1,2 mm

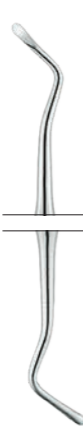

**18**  
1710-18  
Asa60  
ML1710-18  
Leonardo ML

1,6 mm



**19**  
1710-19  
Asa60  
ML1710-19  
Leonardo ML

Excavadores - Darby-Perry

0,8 mm



**1 Darby-Perry**  
1711-1  
Asa60  
ML1711-1  
Leonardo ML

0,8 mm

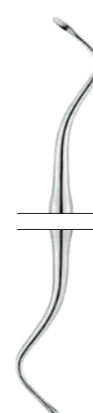

**2 Darby-Perry**  
1711-2  
Asa60  
ML1711-2  
Leonardo ML

1 mm

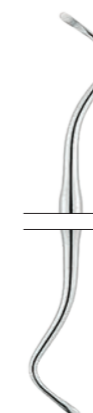

**11 Darby-Perry**  
1711-11  
Asa60  
ML1711-11  
Leonardo ML

1 mm

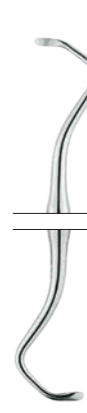

**12 Darby-Perry**  
1711-12  
Asa60  
ML1711-12  
Leonardo ML

1 mm

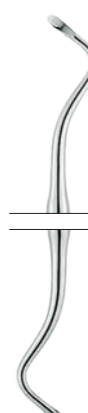

**21 Darby-Perry**  
1711-21  
Asa60  
ML1711-21  
Leonardo ML

2 mm



**42 Darby-Perry**  
1711-42  
Asa60  
ML1711-42  
Leonardo ML

1,2 mm



**22 Darby-Perry**  
1711-22  
Asa60  
ML1711-22  
Leonardo ML

1,6 mm

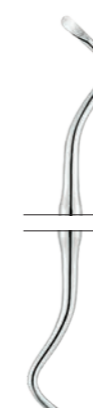

**31 Darby-Perry**  
1711-31  
Asa60  
ML1711-31  
Leonardo ML

1,6 mm



**32 Darby-Perry**  
1711-32  
Asa60  
ML1711-32  
Leonardo ML

2 mm

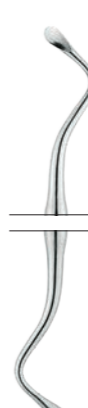

**41 Darby-Perry**  
1711-41  
Asa60  
ML1711-41  
Leonardo ML

**Instrumentos para esmalte  
acabadores para bordes gingivales**



**1 Black/26**  
distal  
1601-1  
Asa60  
MV1601-1  
Asa Light MV

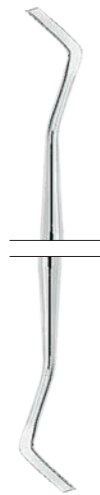

**2 Black/27**  
mesial  
1601-2  
Asa60  
MV1601-2  
Asa Light MV

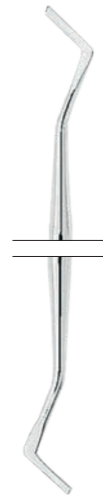

**3 Black/28**  
distal  
1601-3  
Asa60  
MV1601-3  
Asa Light MV

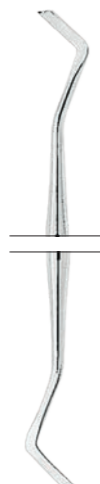

**4 Black/29**  
mesial  
1601-4  
Asa60  
MV1601-4  
Asa Light MV

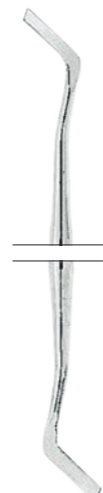

**1 Black/77-78**  
distal  
1602-1  
Asa60  
MV1602-1  
Asa Light MV



**2 Black/79-80**  
mesial  
1602-2  
Asa60  
MV1602-2  
Asa Light MV

**Instrumentos para esmalte  
cinceles**



**1 Black/53-54**  
1603-1  
Asa60  
MV1603-1  
Asa Light MV



**2 Black/51-52**  
1603-2  
Asa60  
MV1603-2  
Asa Light MV

**Instrumentos para esmalte  
preparación de cavidades**



**1/2 Wedelstaedt**  
1604-02  
Asa60  
MV1604-02  
Asa Light MV



**3/4 Wedelstaedt**  
1604-04  
Asa60  
MV1604-04  
Asa Light MV



**5/6 Wedelstaedt**  
1604-06  
Asa60  
MV1604-06  
Asa Light MV

**Portaamalgamas**

Ø 1,5 mm



medium/small  
20 cm  
1015-1

Ø 2,5 mm

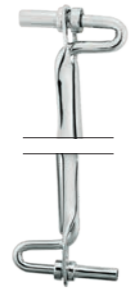

medium/large  
20 cm  
1015-2

Ø 2 mm



small  
15,5 cm  
1011-1

Ø 2 mm



medium  
15,5 cm  
1011-2

Ø 2,5 mm



large  
15,5 cm  
1011-3

Ø 3 mm



jumbo  
15,5 cm  
1011-4

**Vasos para amalgama**

solo esterilización por frío



Ø 3,5 cm  
h. 3,5 cm  
1030-1



Ø 2 cm  
h. 4 cm  
1030-2



Ø 2 cm  
h. 2,5 cm  
1030-3

**Portaamalgamas**

Ø 2 mm



recto  
15 cm  
1020-1

Ø 2 mm



45°  
15 cm  
1020-2

Ø 2 mm



90°  
15 cm  
1020-3

Ø 2 mm



punta de metal  
para 1020-1-2-3  
1020-2P

Ø 1,2 mm



curva  
para retrógradas  
13 cm  
1009-2

Ø 1,8 mm



recto  
para retrógradas  
13 cm  
1009-3

Ø 1,2 mm



recto  
para retrógradas  
13 cm  
1009-1

Ø 1,8 mm



curva  
para retrógradas  
13 cm  
1009-4

plástico autoclavable

Ø 2 mm



recto  
1021-1  
punta + mango  
1021-1P  
punta de recambio  
(10 ud / paquete)

Ø 2 mm



45°  
1021-2  
punta + mango  
1021-2P  
punta de recambio  
(10 ud / paquete)

15,5 cm  
1021-1  
punta + mango

Ø 2 mm



90°  
1021-3  
punta + mango  
1021-3P  
punta de recambio  
(10 ud / paquete)

Espátulas para cemento

set de 5



- 1 S0903-1
- 2 S0903-2
- 3 S0903-3

placa de vidrio para mezclas

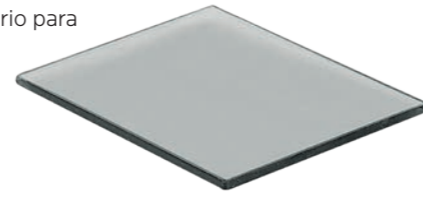

8x12x0,5 cm  
0999-1



Espátulas Heidemann



**Espátulas Heidemann**

set de 5

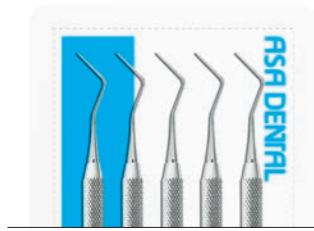

- 1 S1102-1  
Asa60
- 2 S1102-2  
Asa60
- 3 S1102-3  
Asa60

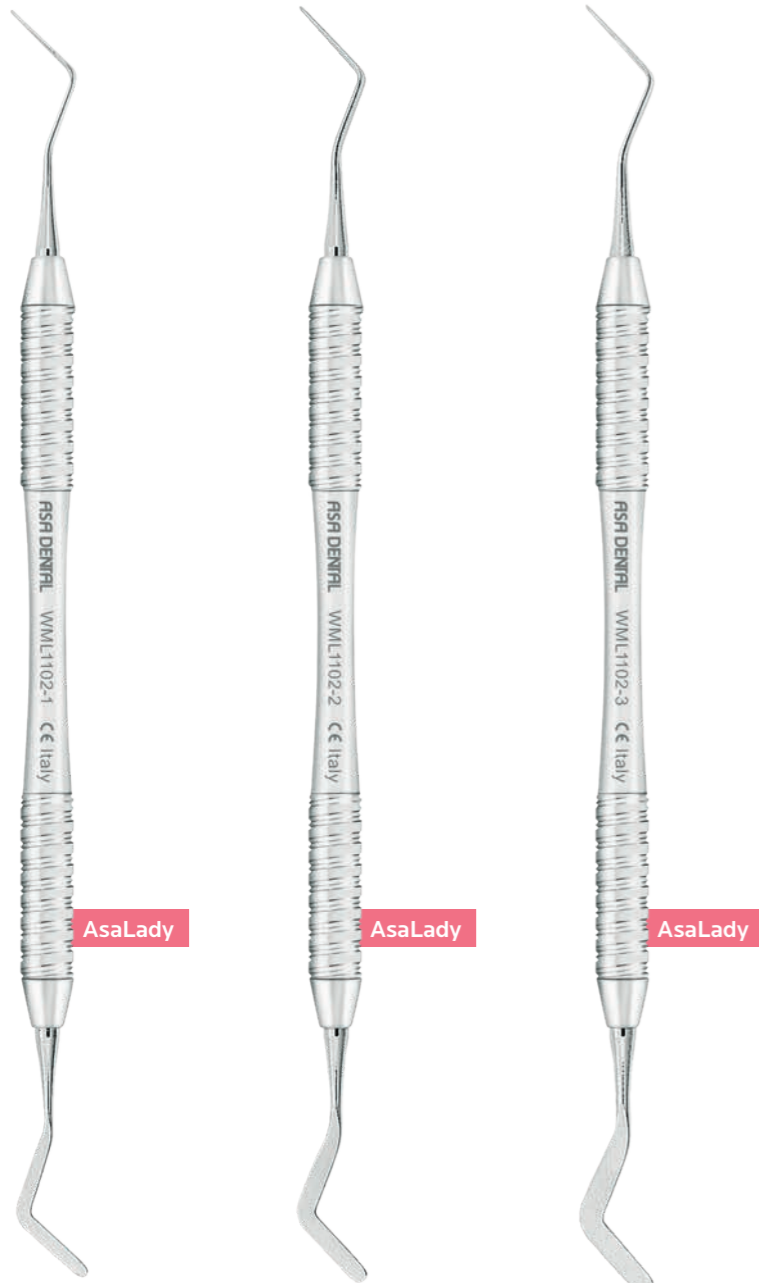

- 1 1102-1  
Asa60  
MV1102-1  
Asa Light MV  
WML1102-1  
Leonardo ML  
MC1102-1  
● Magic Color MC
- 2 1102-2  
Asa60  
MV1102-2  
Asa Light MV  
WML1102-2  
Leonardo ML  
MC1102-2  
● Magic Color MC
- 3 1102-3  
Asa60  
MV1102-3  
Asa Light MV  
WML1102-3  
Leonardo ML

**Espátulas Heidemann**

con puntas recubiertas de nitruro de titanio

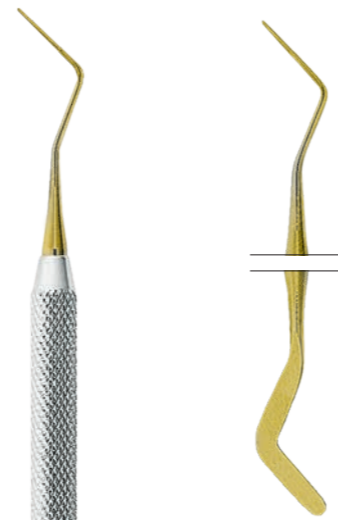

- 3 1102T-3  
Asa60

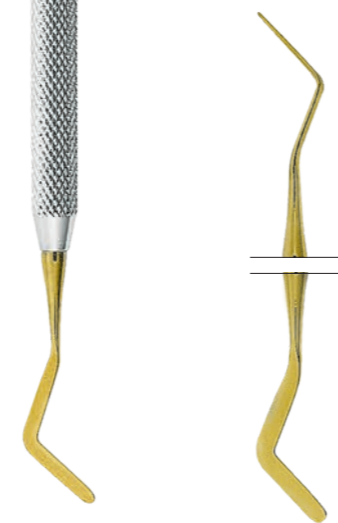

- 2 1102T-2  
Asa60

- 1 1102T-1  
Asa60

**Obturadores para amalgama**

con puntas recubiertas de nitruro de titanio

set de 5

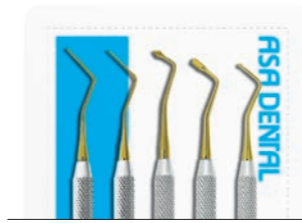

- 1200T-1 · 1202T-2 · 1204T-1
- 1102T-1 · 1102T-2
- S1200T
- Asa60

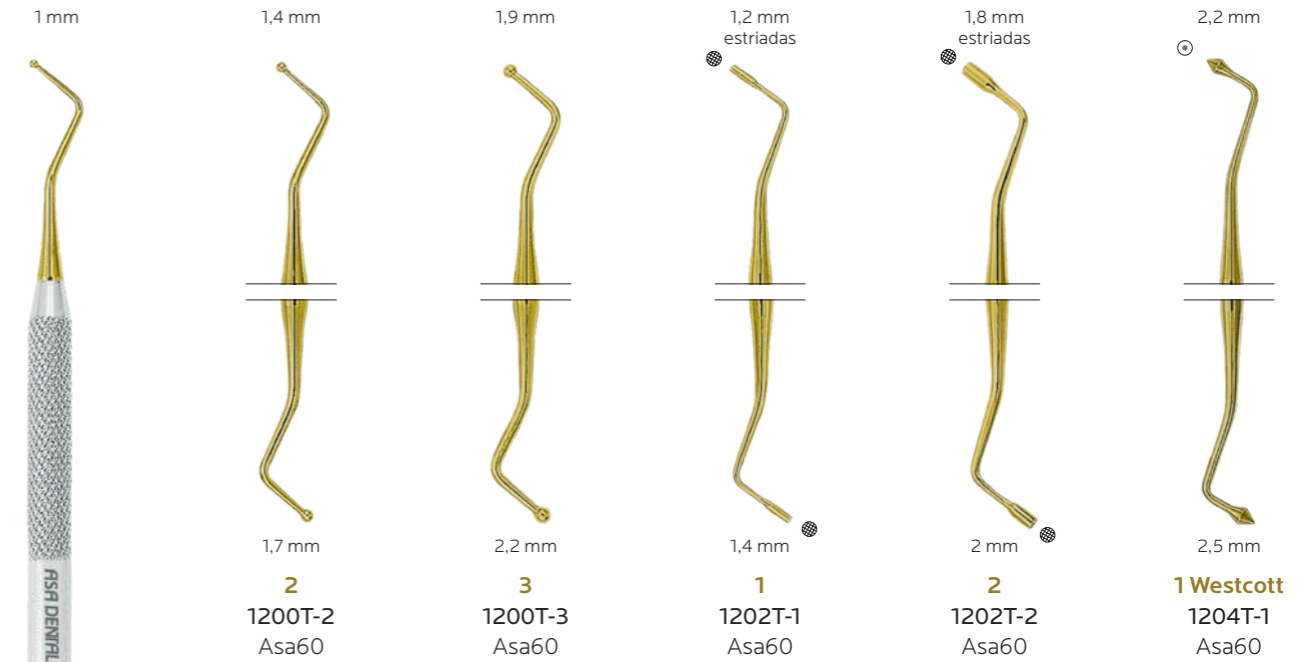

1200T-2



Obturadores para amalgama

set de 5

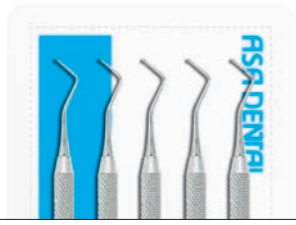

- |                              |                              |
|------------------------------|------------------------------|
| <b>1</b><br>S1200-1<br>Asa60 | <b>3</b><br>S1200-3<br>Asa60 |
| <b>2</b><br>S1200-2<br>Asa60 | <b>4</b><br>S1200-4<br>Asa60 |
|                              | <b>5</b><br>S1200-5<br>Asa60 |

Obturadores para amalgama

1 mm	1 mm	1,9 mm	1 mm estriadas	1,6 mm estriadas	2,1 mm estriadas	1,2 mm estriadas	1,8 mm estriadas	2,3 mm estriadas	3 mm estriadas	1,2 mm lisas	1,8 mm lisas
<b>1</b> 1200-1 Asa60 MV1200-1 Asa Light MV	<b>2</b> 1200-2 Asa60 MV1200-2 Asa Light MV	<b>3</b> 1200-3 Asa60 MV1200-3 Asa Light MV	<b>1</b> 1201-1 Asa60 MV1201-1 Asa Light MV	<b>2</b> 1201-2 Asa60 MV1201-2 Asa Light MV	<b>3</b> 1201-3 Asa60 MV1201-3 Asa Light MV	<b>1</b> 1202-1 Asa60 MV1202-1 Asa Light MV	<b>2</b> 1202-2 Asa60 MV1202-2 Asa Light MV MC1202-2	<b>3</b> 1202-3 Asa60 MV1202-3 Asa Light MV	<b>4</b> 1202-4 Asa60 MV1202-4 Asa Light MV	<b>1L</b> 1202-1L Asa60 MV1202-1L Asa Light MV	<b>2L</b> 1202-2L Asa60 MV1202-2L Asa Light MV
	1,8 mm	2,2 mm	1 mm	2 mm	2,3 mm		2 mm	2,6 mm	3,2 mm	1,4 mm	2 mm
	<b>2</b>	<b>3</b>	<b>1</b>	<b>2</b>	<b>3</b>		<b>2</b>	<b>3</b>	<b>4</b>	<b>1L</b>	<b>2L</b>
	2,5 mm	1,7 mm	1 mm lisas	1,6 mm lisas	2,1 mm lisas		2,3 mm lisas	3 mm lisas	1 mm	1,4 mm	1,8 mm
<b>1</b> 1200-1 Asa60 MV1200-1 Asa Light MV	<b>4</b> 1200-4 Asa60 MV1200-4 Asa Light MV	<b>5</b> 1200-5 Asa60 MV1200-5 Asa Light MV	<b>1L</b> 1201-1L Asa60 MV1201-1L Asa Light MV	<b>2L</b> 1201-2L Asa60 MV1201-2L Asa Light MV	<b>3L</b> 1201-3L Asa60 MV1201-3L Asa Light MV	<b>1</b> 1202-1 Asa60 MV1202-1 Asa Light MV	<b>3L</b> 1202-3L Asa60 MV1202-3L Asa Light MV	<b>4L</b> 1202-4L Asa60 MV1202-4L Asa Light MV	<b>1</b> 1203-1 Asa60 MV1203-1 Asa Light MV	<b>2</b> 1203-2 Asa60 MV1203-2 Asa Light MV	<b>3</b> 1203-3 Asa60 MV1203-3 Asa Light MV
1,2 mm	2,9 mm	2,9 mm	1,2 mm	2 mm	2,3 mm	1,4 mm	2,6 mm	3,2 mm	1,2 mm	1,6 mm	2 mm

● Magic Color MC

Obturadores para amalgama

Obturadores para amalgama Markley

set de 6



1 · 2 · 3 · 4 · 5 · 6  
S1400  
Asa60  
1 · 2 · 3 · 4 · 5 · 6  
SMV1400  
Asa Light MV

<p>1,5 mm</p>  <p>2 mm</p> <p><b>1 Ward</b> 1205-1 Asa60 MV1205-1 Asa Light MV</p>	<p>2,4 mm</p>  <p>2,8 mm</p> <p><b>2 Ward</b> 1205-2 Asa60 MV1205-2 Asa Light MV</p>	<p>1,4 mm</p>  <p>0,8 mm</p> <p><b>OT Tanner</b> 1211-OT Asa60 MV1211-OT Asa Light MV</p>	<p>2,4 mm</p>  <p>1,4 mm</p> <p><b>1T Tanner</b> 1211-1T Asa60 MV1211-1T Asa Light MV</p>	<p>1,2 mm</p>  <p>0,8 mm</p> <p><b>2T Tanner</b> 1211-2T Asa60 MV1211-2T Asa Light MV</p>	<p>1,8 mm</p>  <p>1,5 mm</p> <p><b>3T Tanner</b> 1211-3T Asa60 MV1211-3T Asa Light MV</p>	<p>0,4 mm</p>  <p>0,6 mm</p> <p><b>1 Markley</b> 1400-1 Asa60 MV1400-1 Asa Light MV</p>	<p>0,5 mm</p>  <p>1 mm</p> <p><b>2 Markley</b> 1400-2 Asa60 MV1400-2 Asa Light MV MC1400-2 ● Magic Color MC</p>	<p>0,4 mm</p>  <p>1,2 mm</p> <p><b>3 Markley</b> 1400-3 Asa60 MV1400-3 Asa Light MV</p>	<p>3 mm</p>  <p>1,6 mm</p> <p><b>4 Markley</b> 1400-4 Asa60 MV1400-4 Asa Light MV</p>	<p>1 mm</p>  <p>0,5 mm</p> <p><b>5 Markley</b> 1400-5 Asa60 MV1400-5 Asa Light MV</p>	<p>3 mm</p>  <p>1,6 mm</p> <p><b>6 Markley</b> 1400-6 Asa60 MV1400-6 Asa Light MV</p>
<p>2 mm</p>  <p>2 mm</p> <p><b>1 Ward</b> 1205-1 Asa60 MV1205-1 Asa Light MV</p>	<p>1 mm estriadas</p>  <p>1,4 mm</p> <p><b>01 Marquette</b> 1212-01 Asa60 MV1212-01 Asa Light MV</p>	<p>1,5 mm</p>  <p>1 mm</p> <p><b>H1 Hollenback</b> 1213-H1 Asa60 MV1213-H1 Asa Light MV</p>	<p>3 mm</p>  <p>2 mm</p> <p><b>H2 Hollenback</b> 1213-H2 Asa60 MV1213-H2 Asa Light MV</p>	<p>2,6 mm</p>  <p>1 mm</p> <p><b>H3 Hollenback</b> 1213-H3 Asa60 MV1213-H3 Asa Light MV</p>	<p>1,8 mm</p>  <p>2,6 mm</p> <p><b>H4 Hollenback</b> 1213-H4 Asa60 MV1213-H4 Asa Light MV</p>	<p>0,6 mm</p>  <p>0,6 mm</p> <p><b>1 Markley</b> 1400-1 Asa60 MV1400-1 Asa Light MV</p>	<p>3 mm</p>  <p>1,6 mm</p> <p><b>4 Markley</b> 1400-4 Asa60 MV1400-4 Asa Light MV</p>	<p>1,2 mm</p>  <p>0,5 mm</p> <p><b>5 Markley</b> 1400-5 Asa60 MV1400-5 Asa Light MV</p>	<p>3 mm</p>  <p>1,6 mm</p> <p><b>6 Markley</b> 1400-6 Asa60 MV1400-6 Asa Light MV</p>		

Obturadores para amalgama Foc

Obturadores - Bruñidores

estriadas

**0 Foc**  
1401-0  
Asa60  
ML1401-0  
Leonardo ML

**0S Foc**  
1401-0S  
Asa60  
ML1401-0S  
Leonardo ML

estriadas

**1 Foc**  
1401-1  
Asa60  
ML1401-1  
Leonardo ML

**1S Foc**  
1401-1S  
Asa60  
ML1401-1S  
Leonardo ML

**2 Foc**  
1401-2  
Asa60  
ML1401-2  
Leonardo ML

**2S Foc**  
1401-2S  
Asa60  
ML1401-2S  
Leonardo ML

2,2 mm

2,8 mm

1,2 mm

1 mm

2,5 mm

2 mm

3,2 mm

2 mm

1,8 mm

1,5 mm

1 mm

**2 Westcott**  
1204-2  
Asa60  
MV1204-2  
Asa Light MV

**2 Ladmore**  
1214-2  
Asa60  
MV1214-2  
Asa Light MV

**3 Ladmore**  
1214-3  
Asa60  
MV1214-3  
Asa Light MV

**18 Ball**  
1215-18  
Asa60  
MV1215-18  
Asa Light MV  
MC1215-18  
● Magic Color MC

**26-27S Ball**  
1215-27S  
Asa60  
MV1215-27S  
Asa Light MV  
MC1215-27S  
● Magic Color MC

1,6 mm

3,4 mm

2,5 mm

3 mm

1,3 mm

**1 Westcott**  
1204-1  
Asa60  
MV1204-1  
Asa Light MV  
MC1204-1  
● Magic Color MC

**27-29 Ball**  
1215-29  
Asa60  
MV1215-29  
Asa Light MV

**A**  
1214-A  
Asa60

**W3**  
1215-W3  
Asa60

**NYU/B2**  
1220-B2  
Asa60  
MV1220-B2  
Asa Light MV

**2/31**  
1221-31  
Asa60  
MV1221-31  
Asa Light MV



**Instrumentos para composite Felt**

set de 6



1 · 2 · 3 · 4 · 5 · 6  
S1220  
● Alu60



**1 Felt**  
1220-1  
● Alu60



**2 Felt**  
1220-2  
● Alu60

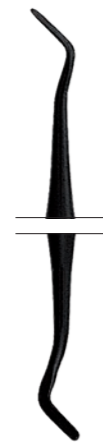

**4 Felt**  
1220-4  
● Alu60

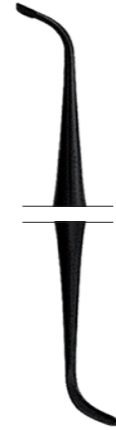

**3 Felt**  
1220-3  
● Alu60

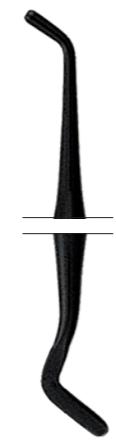

**5 Felt**  
1220-5  
● Alu60



**6 Felt**  
1220-6  
● Alu60

**Instrumentos para obturaciones plásticas**

con puntas recubiertas de nitruro de titanio

1 mm



**1**  
1208T-1  
Asa60

1,6 mm



**2**  
1208T-2  
Asa60

2 mm



**3**  
1208T-3  
Asa60

2 mm



**2**  
1209T-2  
Asa60



2,9 mm



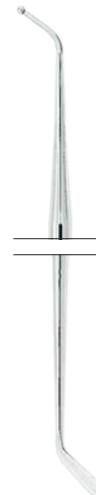

**2**  
1210T-2  
Asa60

Instrumentos para obturaciones plásticas

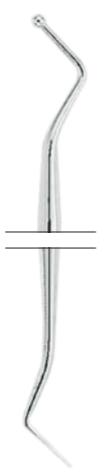
Instrumentos para obturaciones plásticas

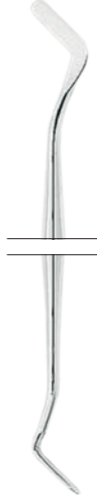
1,2 mm	1,6 mm	1,2 mm	1,6 mm	1 mm	2,5 mm
					
0,1 mm	0,1 mm	2,2 mm	2,7 mm	2 mm	
<b>1</b>	<b>2</b>	<b>1</b>	<b>2</b>	<b>1</b>	
1206-1	1206-2	1207-1	1207-2	1208-1	
Asa60	Asa60	Asa60	Asa60	Asa60	
MV1206-1	MV1206-2	MV1207-1	MV1207-2	MV1208-1	
Asa Light MV	Asa Light MV	Asa Light MV	Asa Light MV	Asa Light MV	
0,7 mm	2,5 mm	1 mm	2 mm		
					
0,1 mm	2,5 mm	3 mm	0,1 mm	0,1 mm	0,1 mm
<b>1</b>	<b>2</b>	<b>3</b>	<b>1</b>	<b>2</b>	<b>3</b>
1208-2	1208-3	1209-1	1209-2	1209-3	
Asa60	Asa60	Asa60	Asa60	Asa60	
MV1208-2	MV1208-3	MV1209-1	MV1209-2	MV1209-3	
Asa Light MV	Asa Light MV	Asa Light MV	Asa Light MV	Asa Light MV	

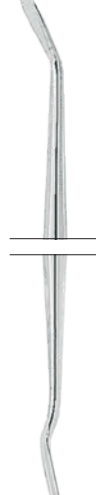
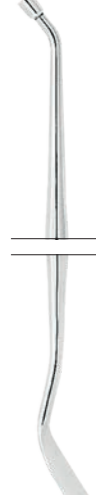
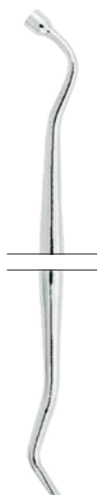
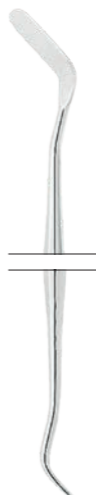
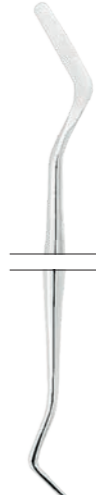
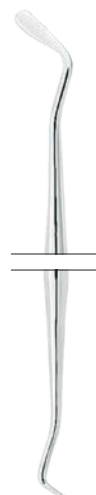
				
	<b>2</b>	<b>3</b>	<b>1 Woodson</b>	<b>2 Woodson</b>
	1210-2	1210-3	1216-1	1216-2
	Asa60	Asa60	Asa60	Asa60
	MV1210-2	MV1210-3	MV1216-1	MV1216-2
	Asa Light MV	Asa Light MV	Asa Light MV	Asa Light MV
	MC1210-2			
	● Magic Color MC			
				
	<b>3 Woodson</b>	<b>11</b>	<b>6</b>	<b>179</b>
	1216-3	1217-11	1218-6	1219-179
	Asa60	Asa60	Asa60	Asa60
	MV1216-3	MV1217-11	MV1218-6	MV1219-179
	Asa Light MV	Asa Light MV	Asa Light MV	Asa Light MV

Instrumentos para modelado y acabado de obturaciones

Instrumentos para modelado y acabado de obturaciones



**1/2 Hollenback**  
1500-02  
Asa60  
MV1500-02  
Asa Light MV  
MC1500-02

● Magic Color MC

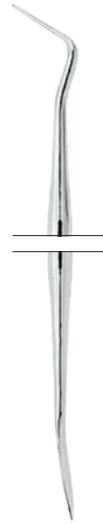

**1 Ward**  
1501-1  
Asa60  
MV1501-1  
Asa Light MV



**2 Ward**  
1501-2  
Asa60  
MV1501-2  
Asa Light MV

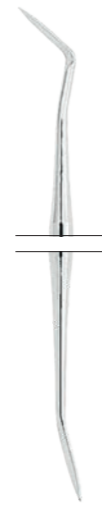

**1S Ward**  
1501-1S  
Asa60  
MV1501-1S  
Asa Light MV



**3 Hollenback**  
1500-3  
Asa60  
MV1500-3  
Asa Light MV



**3S Hollenback**  
1500-3S  
Asa60  
MV1500-3S  
Asa Light MV



**1 Frahm**  
1502-1  
Asa60  
MV1502-1  
Asa Light MV

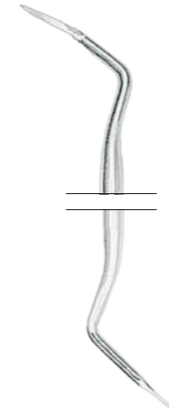

**2 USC**  
1503-2  
Asa60

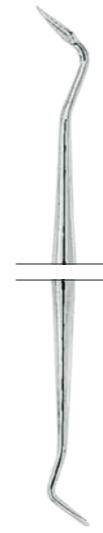

**SHO-A**  
1505-A  
Asa60



**1 Interproximal**  
1504-1  
Asa60



**3-SHO**  
1505-3  
Asa60

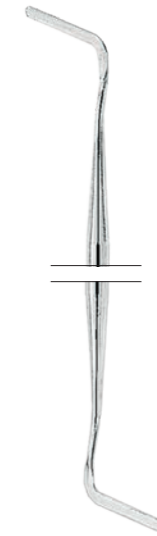

**2 Interproximal  
off-angle**  
1504-2  
Asa60



**104**  
1506-104  
Asa60



**8 Wiland**  
1507-8  
Asa60  
MV1507-8  
Asa Light MV

**Instrumentos para modelado y acabado de obturaciones**

instrumentos para hilo retractor

**Instrumentos operativos**

Instrumento para la aplicación de tinturas y medicamentos

aplicadores para el fondo de las cavidades y medicamentos

tamponadores



- 1**  
cleoide-discoide  
1600-1  
Asa60  
MV1600-1  
Asa Light MV  
MC1600-1
- 2**  
cleoide-discoide  
1600-2  
Asa60  
MV1600-2  
Asa Light MV
- 3**  
cleoide-discoide  
1600-3  
Asa60  
MV1600-3  
Asa Light MV
- 4**  
cleoide-discoide  
1600-4  
Asa60  
MV1600-4  
Asa Light MV

- 1**  
1310-1  
Asa60
- 2**  
1310-2  
Asa60

- Orban Loop**  
1303  
Octagonal

- 1300  
Asa35

- 1301  
Asa60  
MV1301  
Asa Light MV

- 1302  
Asa60  
MV1302  
Asa Light MV

- 1 Luniatschek**  
2 mm  
1355-1  
Octagonal
- 2 Luniatschek**  
3 mm  
1355-2  
Octagonal

● Magic Color MC

**Instrumentos para coronas**

arrancacoronas  
con puntas  
sujeción doble



2306 2307 2308  
puntas de recambio



2301 2302  
puntas de recambio



2301 2302  
puntas de recambio



2305-D  
mango + 3 puntas



2300-D  
mango + 2 puntas



2300-S  
mango + 2 puntas

arrancacoronas  
con puntas  
sujeción simple

**Instrumentos para coronas**

Instrumentos arrancacoronas y separacoronas



2320

0  
2340-0

1  
2340-1

2  
2340-2

3  
2340-3

**Instrumentos para coronas**

calibres decimales



escala de medida: 0-100 mm  
(medidas indicativas)

**Boley**  
14 cm  
2555



escala de medida: 0-10 mm  
(medidas indicativas)

**Iwanson  
para cera**  
2550-1



escala de medida: 0-10 mm  
(medidas indicativas)

**Iwanson  
para metal**  
2550-2

pinzas para papel de articular



**Miller**  
15 cm  
0670

**15 cm**  
0671

**Instrumentos para coronas**

alicates telescópicos para coronas

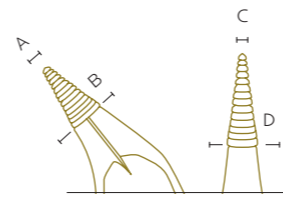

A	4,4 mm
B	5,0 mm

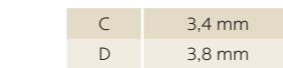

C	3,4 mm
D	3,8 mm

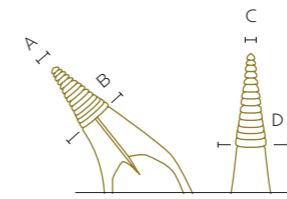

A	3,3 mm
B	4,0 mm

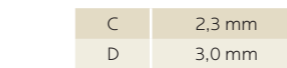

C	2,3 mm
D	3,0 mm



**Böhm**  
14,5 cm  
2500-2



**Böhm**  
11,5 cm  
2500-1

alicates para arrancar anillos de cobre



**Furrer  
recto**  
16 cm  
2331-1



**Furrer  
curvo**  
16 cm  
2331-2

**Pinzas hemostáticas**



1 Halstead-Mosquito  
recta  
12 cm  
0500-1



1 Micro-Mosquito  
recta  
10 cm  
0501-1



1 Kelly  
recta  
14 cm  
0510-1

**Tijeras**

para láminas de oro



1  
recta  
12 cm  
0300-1

tijeras universales  
hojas recubiertas de nitruro de titanio



TC Universal  
12 cm  
5700TC

tijeras universales  
una hoja dentada



Universal  
12 cm  
5700

**Tijeras para coronas**



1  
recta  
una hoja dentada  
10,5 cm  
5600-1



2  
curva  
una hoja dentada  
10,5 cm  
5600-2



1  
recta  
10,5 cm  
5601-1



2  
curva  
10,5 cm  
5601-2

**Portamatrices**



**8 Ivory**  
5 mm  
3070-5

**8 Ivory**  
6 mm  
3070-6

**8 Ivory**  
7 mm  
3070-7

**8N Ivory**  
3071



**8P Didner**  
3072

**Tofflemire**  
Universal  
3073-1

**Tofflemire**  
Junior  
3073-2

**Tofflemire**  
Senior  
3073-3

**Matrices**

de banda

para portamatrices  
3070-5  
3071  
3072  
3073-1  
3073-2  
3073-3

para portamatrices  
3070-6  
3070-7  
3071  
3072  
3073-1  
3073-2  
3073-3

para portamatrices  
3070-7  
3071  
3072  
3073-1  
3073-2  
3073-3



**5 mm x 100 cm**  
3082-5



**6 mm x 100 cm**  
3082-6



**7 mm x 100 cm**  
3082-7

Tofflemire

12 ud / paquete



**1**  
**Tofflemire**  
3081-1



**2**  
**Tofflemire**  
3081-2



**3**  
**Tofflemire**  
3081-3

12 ud / paquete  
surtidos:  
3081-1  
3081-2  
3081-3



**Tofflemire**  
3081



**Instrumentos para composite**

Molares y premolares

Molares, premolares, incisivos y caninos

**Instrumentos para composite**

Molares, premolares, incisivos y caninos

Molares y premolares



**Asa Com 1/1B**  
5112-3  
Asa60

**Asa Com 2/2B**  
0704-16D2  
Asa60

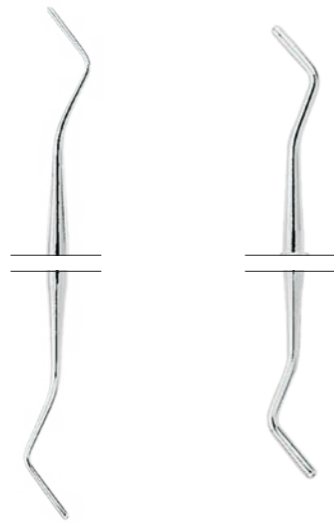

**Asa Com 3/3B**  
1203-1  
Asa60

**Asa Com 4/4B**  
1203-3  
Asa60

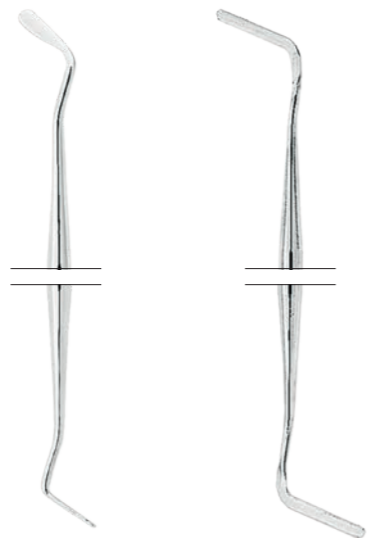

**Asa Com 5/5B**  
1219-179  
Asa60

**Asa Com 6/6B**  
1504-2  
Asa60

**Asa Com 1/1B**

dos puntas de la misma forma pero de diferentes tamaños para rellenar y modelar las caras oclusales de los premolares y molares Universal

**Asa Com 2/2B**

la misma punta pero con dos ángulos diferentes para modelar los surcos oclusales de los premolares y molares Universal

**Asa Com 3/3B**

obturador versátil con puntas semiesféricas de dos tamaños diferentes, ideal para posicionar y definir el composite válido para: clase 1, 2, 3, 4 y 5

**Asa Com 4/4B**

obturador versátil con puntas semiesféricas de dos tamaños diferentes, ideal para posicionar y definir el composite válido para: clase 1, 2, 3, 4 y 5

**Asa Com 5/5B**

instrumento versátil para la aplicación, estratificación y modelado del composite, dotado de puntas opuestas de angulación frontal y lateral válido para: clase 1, 2, 3, 4 y 5

**Asa Com 6/6B**

instrumento ideal para rellenar y modelar en áreas mesiales y distales válido para: clase 2, 3 y 5



**Asa Com 7/7B**  
5153-1  
● Alu80



**Asa Com 8/8B**  
1220-B2  
Asa60



**Asa Com 9/9B**  
1201-1L  
Asa60



**Asa Com 10/10B**  
1201-2L  
Asa60

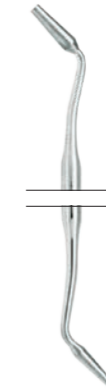

**Asa Com 11/11B**  
1401-1  
Asa60

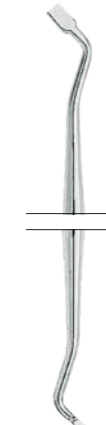

**Asa Com 12/12B**  
1213-H3  
Asa60

**Asa Com 7/7B**

instrumento versátil para la definición en las zonas gingivales pero también utilizable en las áreas mesiales y distales válido para: clase 1, 2, 3, 4 y 5

**Asa Com 8/8B**

instrumento que combina una punta para modelar las áreas oclusales y una paleta para las caras labiales. válido para: clase 1, 2, 3, 4 y 5

**Asa Com 9/9B**

obturador con dos puntas planas de diferentes tamaños válido para: clase 1, 2, 3, 4 y 5

**Asa Com 10/10B**

obturador con dos puntas planas de diferentes tamaños válido para: clase 1, 2, 3, 4 y 5

**Asa Com 11/11B**

obturador de sección cónica con dos puntas de diferentes tamaños Universal

**Asa Com 12/12B**

obturador con puntas opuestas de angulación frontal y lateral Universal

**Instrumentos para composite**

Molares, premolares, incisivos y caninos



**Asa Com 13/13B** 5112-4 Asa60  
**Asa Com 15/15B** 1210-3 Asa60

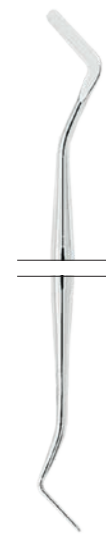

**Asa Com 14/14B** 1210-1 Asa60

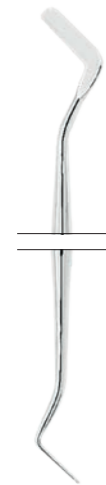

**Asa Com 13/13B**  
 instrumento con hojas opuestas para el corte, la remoción y el modelado Universal

**Asa Com 14/14B**  
 instrumento versátil para la aplicación, estratificación y modelado del composite con puntas opuestas de angulación frontal y lateral Universal

**Asa Com 15/15B**  
 instrumento versátil para la aplicación, estratificación y modelado del composite con puntas opuestas de angulación frontal y lateral válido para: clase 2, 3, 4 y 5

Instrumentos para composite Magic Color MC



MC1510-2D MC1510-3D  
 ● Magic Color MC ● Magic Color MC

MC1510-1D MC1510-4D MC1510-5D  
 ● Magic Color MC ● Magic Color MC ○ Magic Color MC

**Instrumentos para composite**



S1222-7

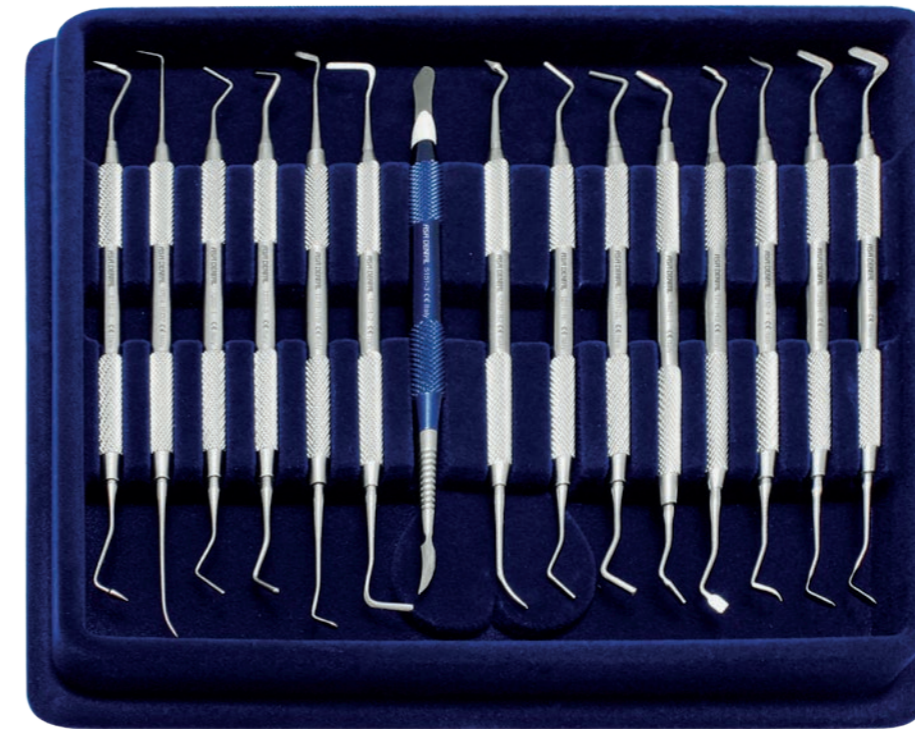

S1222-15

Asa Com 1/1B	5112-3
Asa Com 2/2B	0704-16D2
Asa Com 3/3B	1203-1
Asa Com 4/4B	1203-3
Asa Com 5/5B	1219-179
Asa Com 6/6B	1504-2
Asa Com 7/7B	5153-1

Asa Com 1/1B	5112-3
Asa Com 2/2B	0704-16D2
Asa Com 3/3B	1203-1
Asa Com 4/4B	1203-3
Asa Com 5/5B	1219-179
Asa Com 6/6B	1504-2
Asa Com 7/7B	5153-1
Asa Com 8/8B	1220-B2
Asa Com 9/9B	1201-1L
Asa Com 10/10B	1201-2L
Asa Com 11/11B	1401-1
Asa Com 12/12B	1213-H3
Asa Com 13/13B	5112-4
Asa Com 14/14B	1210-1
Asa Com 15/15B	1210-3

# PERIODONCIA

MADE IN ITALY

## OPTIMIZAR LOS TIEMPOS AUMENTANDO LA SATISFACCIÓN DEL PACIENTE

En Asa Dental somos conscientes de que cada profesional tiene dos objetivos prioritarios estrechamente relacionados: la satisfacción de sus pacientes y el buen uso de su tiempo. Por esta razón, nuestro principal objetivo es garantizar una alta calidad de producto en el menor tiempo posible. Trabajamos dotando a nuestra producción de innovación y progreso y seleccionando cuidadosamente cada solución de diseño para proporcionar a los especialistas instrumentos exclusivos de nueva generación, tanto en términos de forma como de empuñadura y dimensiones.

- G3 Sondas milimétricas
- G4 Curetas y excavadores
- G11 Curetas Gracey
- G14 Excavador
- G16 Elevadores  
periostótomos y  
elevadores
- G20 Curetas cortantes
- G22 Limas
- G24 Bisturís para  
gingivectomía
- G26 Cinceles y gubias
- G29 Martillos para cirugía
- G30 Accesorios
- G31 Pinzas para marcar  
bolsas
- G32 Piedras de afilado
- G34 Kit

**Mangos**

**PUNTA SIMPLE**

Asa35  
(acero inoxidable)  
ø 3,5 mm

Asa60  
(acero inoxidable)  
ø 6,0 mm

Leonardo ML  
(acero inoxidable)  
ø 7,0 mm

● Magic Color MC  
(núcleo de aluminio y  
plástico antideslizante)  
ø 8,0 / 10,5 mm

**PUNTA DOBLE**

Asa60  
(acero inoxidable)  
ø 6,0 mm

Asa Light MV  
(acero inoxidable, hueco)  
ø 8,0 mm

Leonardo ML  
(acero inoxidable)  
ø 7,0 mm

Leonardo Light LV  
(acero inoxidable)  
ø 10,0 mm

Octagonal  
(acero inoxidable)  
ø 5,5 mm

Perfection  
(acero inoxidable)  
ø 8,0 mm

● Magic Color MC  
(núcleo de aluminio y  
plástico antideslizante)  
ø 8,0 / 10,5 mm

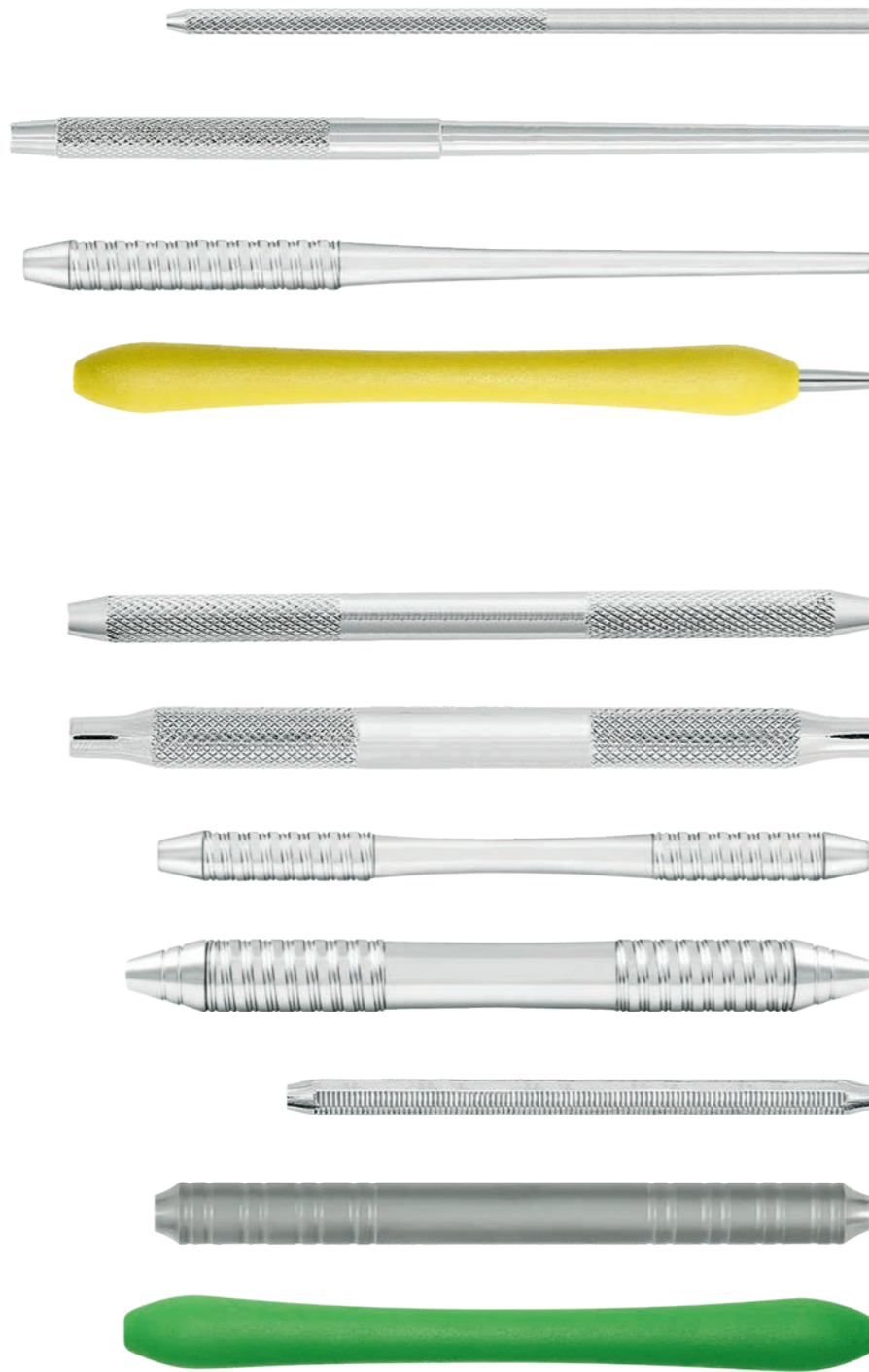

**Cómo utilizar la información**

- CP-12 → modelo + nombre científico
- MC0702-12 → código Asa Dental
- Magic Color MC → mango

**Sondas periodontales milimetradas**



Fáciles y rápidas de limpiar, estas sondas periodontales garantizan toda la precisión necesaria. Las incisiones para la medición de la profundidad resisten las condiciones de uso más extremas, garantizando su fiabilidad y eficacia a lo largo del tiempo. El diseño ergonómico del mango transforma las sondas en la extensión natural de la mano.

- Nuevo proceso de producción
- Sistema de grabado láser
- Evita pérdidas peligrosas de pintura
- Garantiza un marcado indeleble
- Las incisiones son de bajo espesor y sin reflejos
- El proceso mantiene intacta la robustez de las puntas

	3 6 8 11	3 6 9 12	3,5 5,5 8,5 11,5	1 2 3 4 5 6 7 8 9 10 11 12 13 14 15
	<b>CP-11</b> 0702L-11 Asa60	<b>CP-12</b> 0702L-12 Asa60 ● Magic Color MC	<b>CP-12S</b> 0702L-12S Asa60	<b>CP-15</b> 0702L-15 Asa60
	1 2 3 5 7 8 9 10	1 2 3 5 7 8 9 10	1 2 3 5 7 8 9 10	1 2 3 5 7 8 9 10 PUNTA PLANA
	<b>Williams</b> 0703L-1 Asa60	<b>Merrit A</b> 0703L-2 Asa60	<b>Merrit B</b> 0703L-3 Asa60	<b>Goldman-Fox</b> 0703L-4 Asa60
	3 6 8	1 2 3 5 7 8 9 10	3,5 6 9 12	1 2 3 5 7 8 9 10 12 14
<b>CP-C</b> 0702-C Asa35	<b>University of Michigan</b> 0703L-5 Asa60	<b>26 G</b> 0703L-6 Asa60	<b>OMS Novatech</b> ML0702-OMS Leonardo ML MC0702-OMS ● Magic Color MC	<b>Williams</b> ML0703-14 Leonardo ML MC0703-14 ● Magic Color MC

Curetas y Excavadores

set de 7



02 · 2RL · 4RL · 14 · 412 · 414 · Z  
S1806  
Asa60  
02 · 2RL · 4RL · 14 · 412 · 414 · Z  
SMV1806  
Asa Light MV



**HU 1/2**  
1806-02  
Asa60  
MV1806-02  
Asa Light MV

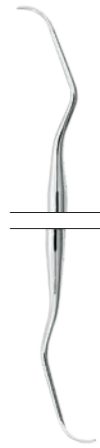

**2R/2L Columbia**  
1806-2RL  
Asa60  
MV1806-2RL  
Asa Light MV  
ML1806-2RL  
Leonardo ML  
MC1806-2RL  
● Magic Color MC

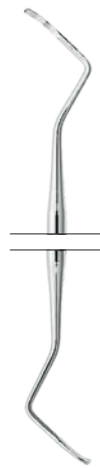

**411/412 Columbia**  
1806-412  
Asa60  
MV1806-412  
Asa Light MV

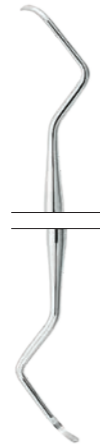

**4R/4L Columbia**  
1806-4RL  
Asa60  
MV1806-4RL  
Asa Light MV  
ML1806-4RL  
Leonardo ML  
MC1806-4RL  
● Magic Color MC



**413/414 Columbia**  
1806-414  
Asa60  
MV1806-414  
Asa Light MV



**13/14 Columbia**  
1806-14  
Asa60  
MV1806-14  
Asa Light MV  
ML1806-14  
Leonardo ML  
MC1806-14  
● Magic Color MC



**Zerfing-Chisel**  
1820-Z  
Asa60



**HU 1/2 Langer**  
1805-02  
Asa60  
MV1805-02  
Asa Light MV

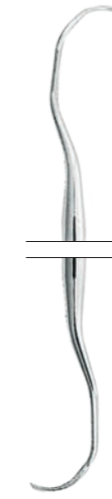

**3/4 Langer**  
1805-04  
Asa60  
MV1805-04  
Asa Light MV

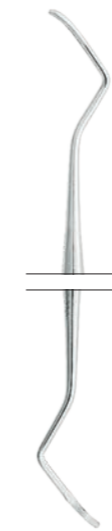

**5/6 Barnhart**  
1821-06  
Asa60

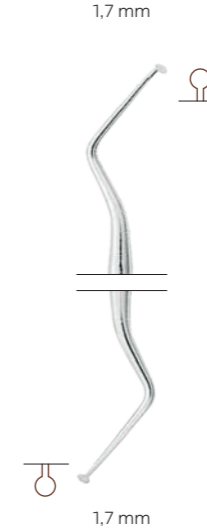

**1 De Marco**  
1808-1  
Asa60

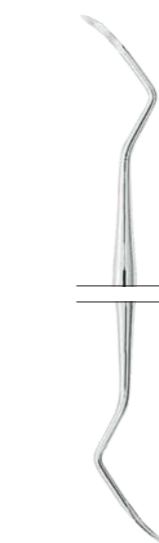

**13/14 Indiana University anterior**  
1824-14  
Asa60  
MV1824-14  
Asa Light MV

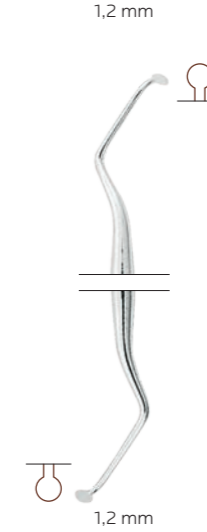

**2 De Marco**  
1808-2  
Asa60

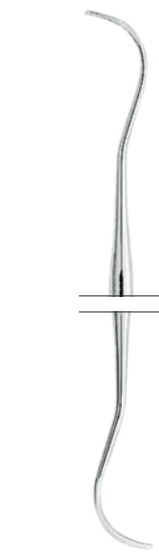

**17/18 Indiana University posterior**  
1824-18  
Asa60  
MV1824-18  
Asa Light MV

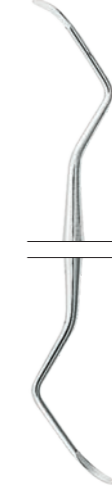

**1/2 Barnhart**  
1821-02  
Asa60



**ME-1 (10/11)**  
1822-ME1  
Asa60



**3/4 Rule (23/24)**  
1823-R04  
Asa60

Curetas y Excavadores

set de 7



1 · 2 · 3 · 4 · 5 · 6 · 21

S1809

Asa60

1 · 2 · 3 · 4 · 5 · 6 · 21

SMV1809

Asa Light MV



**1 Goldman-Fox**  
1809-1  
Asa60  
MV1809-1  
Asa Light MV  
ML1809-1  
Leonardo ML

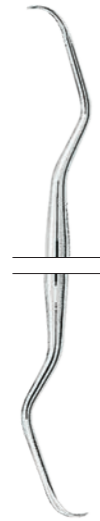

**2 Goldman-Fox**  
1809-2  
Asa60  
MV1809-2  
Asa Light MV  
ML1809-2  
Leonardo ML

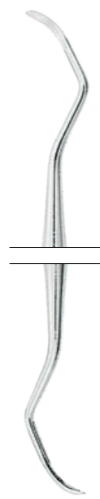

**3 Goldman-Fox**  
1809-3  
Asa60  
MV1809-3  
Asa Light MV  
ML1809-3  
Leonardo ML

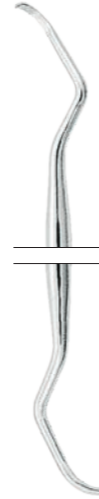

**4 Goldman-Fox**  
1809-4  
Asa60  
MV1809-4  
Asa Light MV  
ML1809-4  
Leonardo ML



**5 Goldman-Fox**  
1809-5  
Asa60  
MV1809-5  
Asa Light MV  
ML1809-5  
Leonardo ML

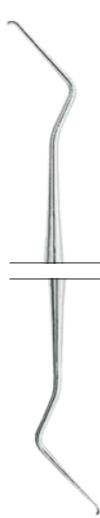

**6 Goldman-Fox**  
1809-6  
Asa60  
MV1809-6  
Asa Light MV

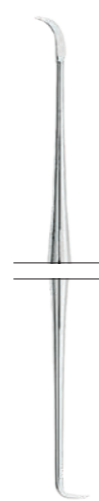

**21 Goldman-Fox**  
1809-21  
Asa60  
MV1809-21  
Asa Light MV  
ML1809-21  
Leonardo ML

Curetas y Excavadores



**11/12 Mc Call**  
1825-12  
Asa60  
MV1825-12  
Asa Light MV

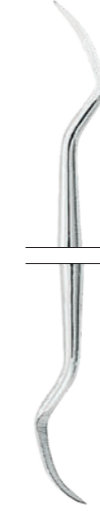

**11A/12A Mc Call**  
1825-12A  
Asa60



**13S/14S Mc Call**  
1825-14S  
Asa60  
MV1825-14S  
Asa Light MV  
ML1825-14S  
Leonardo ML

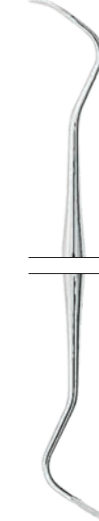

**13/14 Mc Call**  
1825-14  
Asa60  
MV1825-14  
Asa Light MV



**17S/18S Mc Call**  
1825-18S  
Asa60  
MV1825-18S  
Asa Light MV



**19/20 Mc Call**  
1825-20  
Asa60  
MV1825-20  
Asa Light MV

Curetas y Excavadores



**2/3 Taylor**  
1826-T03  
Asa60  
MV1826-T03  
Asa Light MV  
ML1826-T03  
Leonardo ML  
LV1826-T03  
Leonardo Light LV

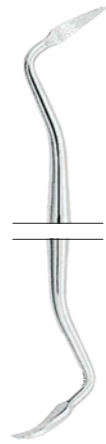

**204**  
1827-204  
Asa60

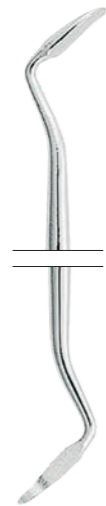

**6 Crane-Kaplan**  
1829-CK6  
Asa60  
MV1829-CK6  
Asa Light MV  
ML1829-CK6  
Leonardo ML  
LV1829-CK6  
Leonardo Light LV

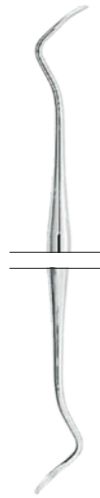

**204S**  
1827-204S  
Asa60  
MV1827-204S  
Asa Light MV  
ML1827-204S  
Leonardo ML  
LV1827-204S  
Leonardo Light LV  
MC1827-204S  
● Magic Color MC

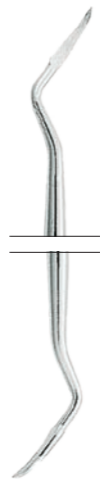

**6S Mini Crane-Kaplan**  
1829-CK6S  
Asa60  
ML1829-CK6S  
Leonardo ML  
MC1829-CK6S  
● Magic Color MC



**7/8 Younger-Good**  
1830-YG08  
Asa60  
MV1830-YG08  
Asa Light MV  
ML1830-YG08  
Leonardo ML



**31/32 Jacquette**  
1831-32  
Asa60  
MV1831-32  
Asa Light MV

Curetas y Excavadores

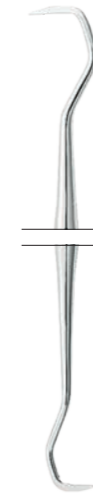

**30/33 Jacquette**  
1831-33  
Asa60  
MV1831-33  
Asa Light MV



**34/35 Jacquette**  
1831-35  
Asa60  
MV1831-35  
Asa Light MV

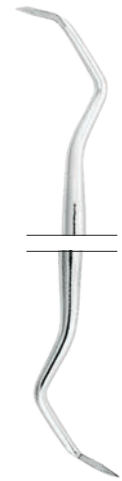

**37/38 Jacquette**  
1831-38  
Asa60  
MV1831-38  
Asa Light MV

1831-32



Tabla de aplicación Gracey

○	Arcada de los dientes anteriores
GRA 1/2	Incisivos y caninos
GRA 3/4	Incisivos y caninos
GRA 5/6	Anteriores y premolares
●	Superficies linguales y labiales de los dientes posteriores
GRA 7/8	Premolares y molares
GRA 9/10	Premolares y molares
●	Superficies mesiales de los dientes posteriores
GRA 11/12	Premolares y molares
GRA 15/16	Premolares y molares
●	Superficies distales de los dientes posteriores
GRA 13/14	Molares
GRA 17/18	Molares

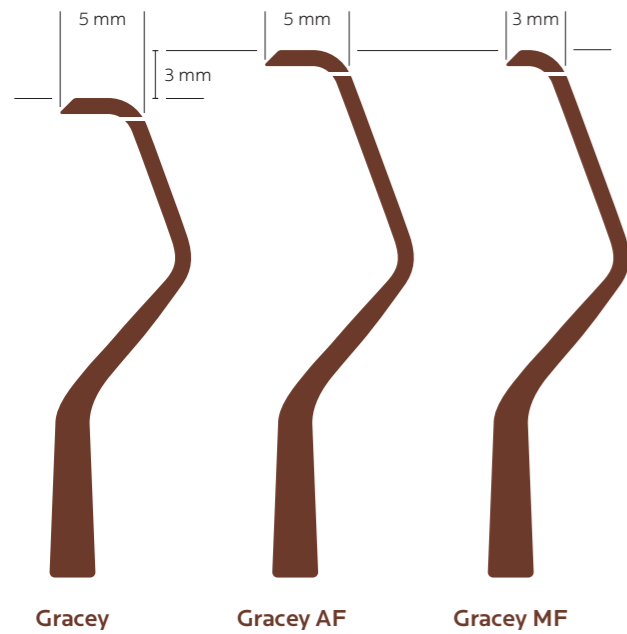
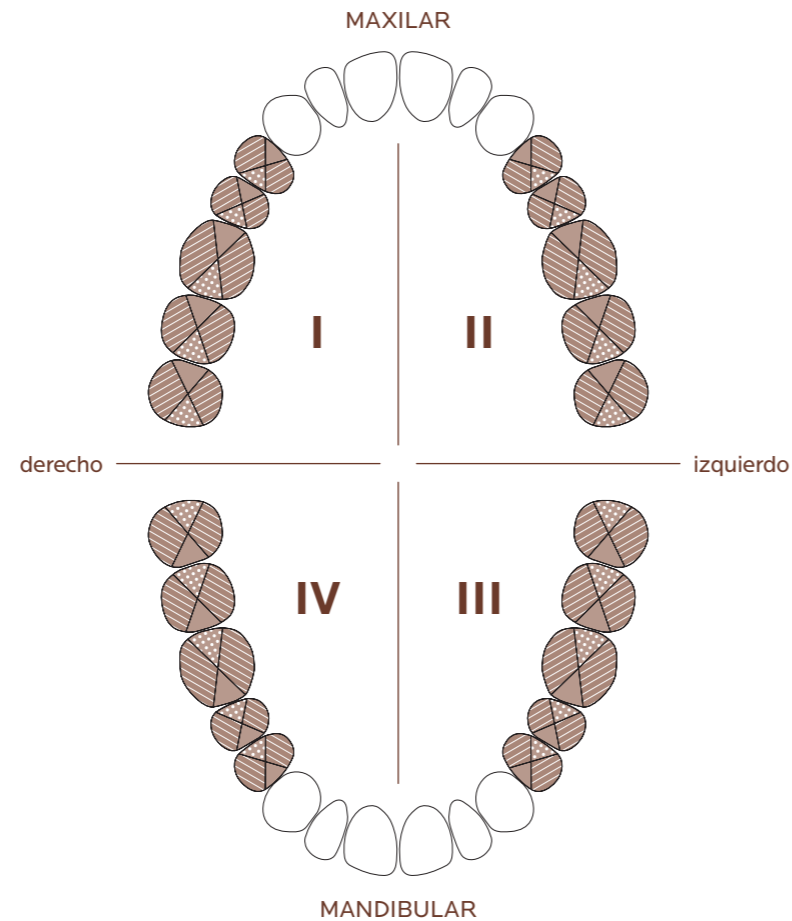

mangos Magic Color

● GRA 1/2	● GRA 11/12
● GRA 3/4	● GRA 13/14
● GRA 5/6	● GRA 15/16
● GRA 7/8	● GRA 17/18
● GRA 9/10	

Curetas Gracey

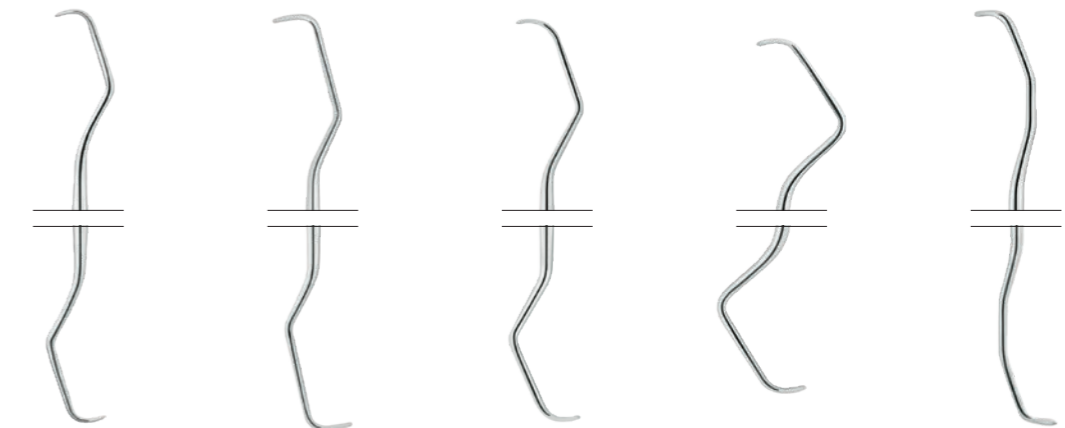

<b>3/4 Gracey</b> 1807-04 Asa60 MV1807-04 Asa Light MV ML1807-04 Leonardo ML LV1807-04 Leonardo Light LV MC1807-04 ● Magic Color MC	<b>5/6 Gracey</b> 1807-06 Asa60 MV1807-06 Asa Light MV ML1807-06 Leonardo ML LV1807-06 Leonardo Light LV MC1807-06 ● Magic Color MC	<b>7/8 Gracey</b> 1807-08 Asa60 MV1807-08 Asa Light MV ML1807-08 Leonardo ML LV1807-08 Leonardo Light LV MC1807-08 ● Magic Color MC	<b>9/10 Gracey</b> 1807-10 Asa60 MV1807-10 Asa Light MV ML1807-10 Leonardo ML LV1807-10 Leonardo Light LV MC1807-10 ● Magic Color MC	<b>11/12 Gracey</b> 1807-12 Asa60 MV1807-12 Asa Light MV ML1807-12 Leonardo ML LV1807-12 Leonardo Light LV MC1807-12 ● Magic Color MC
---	---	---	--	---

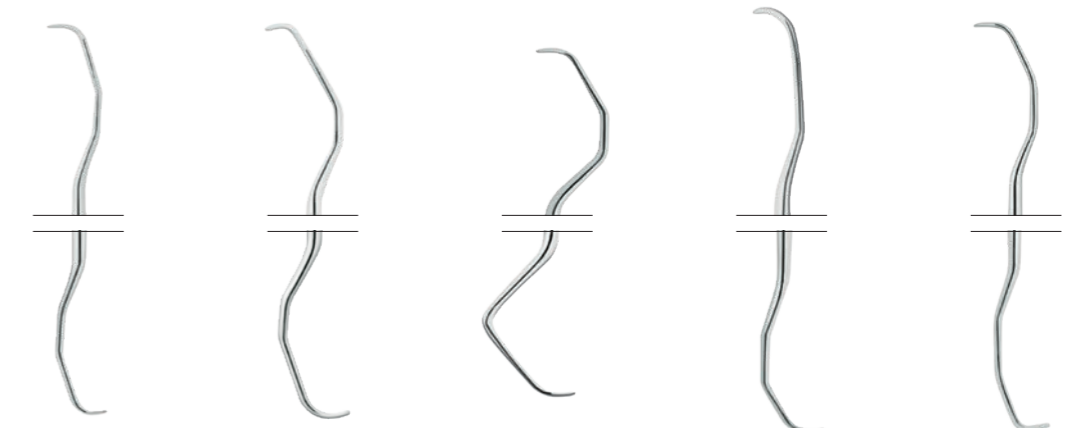

<b>1/2 Gracey</b> 1807-02 Asa60 MV1807-02 Asa Light MV ML1807-02 Leonardo ML LV1807-02 Leonardo Light LV MC1807-02 ● Magic Color MC	<b>13/14 Gracey</b> 1807-14 Asa60 MV1807-14 Asa Light MV ML1807-14 Leonardo ML LV1807-14 Leonardo Light LV MC1807-14 ● Magic Color MC	<b>15/16 Gracey</b> 1807-16 Asa60 ML1807-16 Leonardo ML LV1807-16 Leonardo Light LV MC1807-16 ● Magic Color MC	<b>17/18 Gracey</b> 1807-18 Asa60 ML1807-18 Leonardo ML LV1807-18 Leonardo Light LV MC1807-18 ● Magic Color MC	<b>11/14 Gracey Mesial-Distal</b> 1807-11MD Asa60 MV1807-11MD Asa Light MV ML1807-11MD Leonardo ML LV1807-11MD Leonardo Light LV	<b>12/13 Gracey Mesial-Distal</b> 1807-13MD Asa60 MV1807-13MD Asa Light MV ML1807-13MD Leonardo ML LV1807-13MD Leonardo Light LV
---	---	--	--	--	--



Curetas Gracey - AF



**1/2 Gracey**  
1807-02AF  
Asa60  
ML1807-02AF  
Leonardo ML  
LV1807-02AF  
Leonardo Light LV

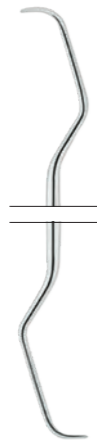

**3/4 Gracey**  
1807-04AF  
Asa60  
ML1807-04AF  
Leonardo ML  
LV1807-04AF  
Leonardo Light LV

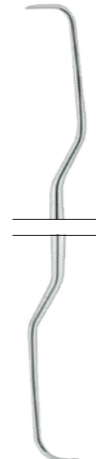

**5/6 Gracey**  
1807-06AF  
Asa60  
ML1807-06AF  
Leonardo ML  
LV1807-06AF  
Leonardo Light LV

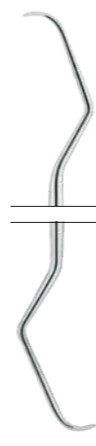

**7/8 Gracey**  
1807-08AF  
Asa60  
ML1807-08AF  
Leonardo ML  
LV1807-08AF  
Leonardo Light LV

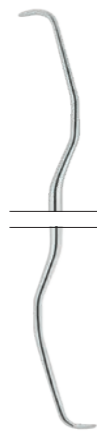

**11/12 Gracey**  
1807-12AF  
Asa60  
ML1807-12AF  
Leonardo ML  
LV1807-12AF  
Leonardo Light LV



**13/14 Gracey**  
1807-14AF  
Asa60  
ML1807-14AF  
Leonardo ML  
LV1807-14AF  
Leonardo Light LV



**15/16 Gracey**  
1807-16AF  
Asa60  
ML1807-16AF  
Leonardo ML  
LV1807-16AF  
Leonardo Light LV

Curetas Gracey - MF



**1/2 Gracey**  
1807-02MF  
Asa60  
ML1807-02MF  
Leonardo ML  
LV1807-02MF  
Leonardo Light LV  
MC1807-02MF  
● Magic Color MC



**3/4 Gracey**  
1807-04MF  
Asa60  
ML1807-04MF  
Leonardo ML  
LV1807-04MF  
Leonardo Light LV  
MC1807-04MF  
● Magic Color MC



**5/6 Gracey**  
1807-06MF  
Asa60  
ML1807-06MF  
Leonardo ML  
LV1807-06MF  
Leonardo Light LV  
MC1807-06MF  
● Magic Color MC



**7/8 Gracey**  
1807-08MF  
Asa60  
ML1807-08MF  
Leonardo ML  
LV1807-08MF  
Leonardo Light LV  
MC1807-08MF  
● Magic Color MC



**11/12 Gracey**  
1807-12MF  
Asa60  
ML1807-12MF  
Leonardo ML  
LV1807-12MF  
Leonardo Light LV  
MC1807-12MF  
● Magic Color MC



**13/14 Gracey**  
1807-14MF  
Asa60  
ML1807-14MF  
Leonardo ML  
LV1807-14MF  
Leonardo Light LV  
MC1807-14MF  
● Magic Color MC



**15/16 Gracey**  
1807-16MF  
Asa60  
ML1807-16MF  
Leonardo ML  
LV1807-16MF  
Leonardo Light LV  
MC1807-16MF  
● Magic Color MC

Excavador

Excavador



**U15 Towner**  
1903  
Asa60  
ML1903  
Leonardo ML

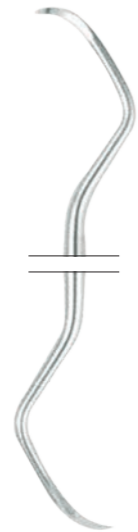

**M23**  
**Universal Scaler**  
1900-M23  
Asa60  
ML1900-M23  
Leonardo ML



**H5/33**  
1904-H5  
Asa60  
MV1904-H5  
Asa Light MV



**U15/33**  
**Towner Jacquette**  
1902-1  
Asa60  
MV1902-1  
Asa Light MV  
ML1902-1  
Leonardo ML  
MC1902-1  
● Magic Color MC



**H6/H7**  
1904-H6  
Asa60  
MV1904-H6  
Asa Light MV



**U15/30**  
**Towner Jacquette**  
1902-2  
Asa60  
MV1902-2  
Asa Light MV

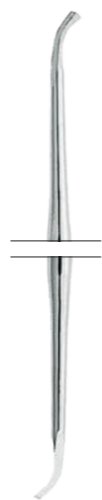

**1/2**  
1905-02  
Asa60  
MV1905-02  
Asa Light MV



**1**  
1901-1  
Asa60



**1L**  
**izquierdo**  
1900-1L  
Asa60



**H5 Hygienist**  
1909-H5  
Asa60



**1 Jacquette**  
ML1906-1  
Leonardo ML



**1R**  
**derecho**  
1900-1R  
Asa60



**H6 Hygienist**  
1909-H6  
Asa60



**2 Jacquette**  
ML1906-2  
Leonardo ML



**2L**  
**izquierdo**  
1900-2L  
Asa60



**H7 Hygienist**  
1909-H7  
Asa60



**3 Jacquette**  
ML1906-3  
Leonardo ML



**2R**  
**derecho**  
1900-2R  
Asa60



**33**  
1906-33  
Asa60

Elevadores periostótomos y Elevadores

Elevadores periostótomos y Elevadores

3 mm  
PUNTA LANCEOLADA



3 mm  
PUNTA REDONDEADA

**Buser**  
PR1850-M  
Perfection

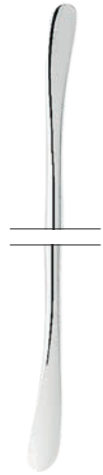

**GF Goldman-Fox**  
MV1850-GF  
Asa Light MV

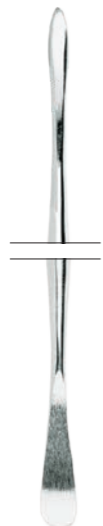

**Beale**  
5114-1  
Octagonal

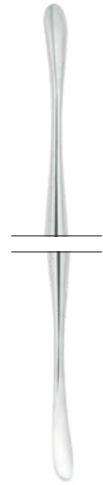

**M7 Molt**  
MV1850-M7  
Asa Light MV



**9A Allen**  
MV1850-9A  
Asa Light MV

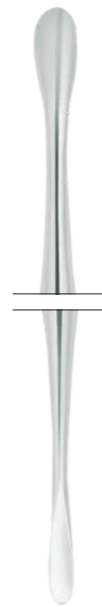

**M8 Molt**  
MV1850-M8  
Asa Light MV

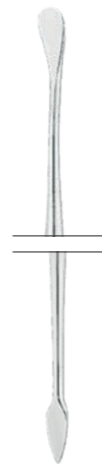

**2 Hourigan**  
MV1851-2  
Asa Light MV

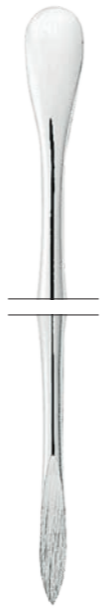

**M9 Molt**  
MV1850-M9  
Asa Light MV



**PR3 Prichard**  
MV1851-PR3  
Asa Light MV



**Partsch**  
14,5 cm  
1849-1  
Asa60



**1 Hopkins**  
MV1852-1  
Asa Light MV



**3 Mead**  
MV1854-3  
Asa Light MV

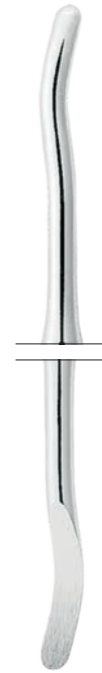

**2 Hopkins**  
MV1852-2  
Asa Light MV



**15 Freer**  
MV1853-15  
Asa Light MV



**16 Freer**  
MV1853-16  
Asa Light MV

Elevadores periostótomos y Elevadores

Elevadores periostótomos y Elevadores

2 mm



2,5 mm

17 cm  
PR1850-1  
Perfection



22 Seldin  
retractor  
1855-22



23 Seldin  
retractor  
1855-23



König  
15,5 cm  
1858-1



Williger  
17 cm  
1856-1



Williger  
16 cm  
1856-2



Williger  
16 cm  
1857-1



Williger  
13 cm  
1857-2

Curetas cortantes

**1 Hemingway**  
2000-1  
Asa60  
MV2000-1  
Asa Light MV  
ML2000-1  
Leonardo ML  
MC2000-1  
● Magic Color MC

**2 Hemingway**  
2000-2  
Asa60  
MV 2000-2  
Asa Light MV  
ML2000-2  
Leonardo ML  
MC2000-2  
● Magic Color MC

**3 Hemingway**  
2000-3  
Asa60  
MV 2000-3  
Asa Light MV  
ML2000-3  
Leonardo ML  
MC2000-3  
● Magic Color MC

**4 Hemingway**  
2000-4  
Asa60  
MV2000-4  
Asa Light MV  
ML2000-4  
Leonardo ML

**85 Lucas**  
2001-85  
Asa60  
MV2001-85  
Asa Light MV  
ML2001-85  
Leonardo ML

**86 Lucas**  
2001-86  
Asa60  
MV2001-86  
Asa Light MV  
ML2001-86  
Leonardo ML

**87 Lucas**  
2001-87  
Asa60  
MV2001-87  
Asa Light MV  
ML2001-87  
Leonardo ML

**88 Lucas**  
2001-88  
Asa60  
MV2001-88  
Asa Light MV  
ML2001-88  
Leonardo ML

1,8 mm  
2,2 mm  
2,9 mm  
3,4 mm  
5 mm  
2,6 mm  
3,2 mm  
3,4 mm

Curetas cortantes

**00/0 Williger**  
14 cm  
2015-00

**1/2 Williger**  
14 cm  
2015-1

**00/0**  
14 cm  
2016-00

**1/2**  
14 cm  
2016-1

**2**  
U.S.A. model  
16 cm  
2013-2

**2R**  
U.S.A. model  
16 cm  
2013-2R

**2L**  
U.S.A. model  
16 cm  
2013-2L

3 mm  
3 mm  
2,5 mm  
3,5 mm  
3,5 mm  
3,5 mm  
3,5 mm  
3,5 mm  
3,5 mm  
3,5 mm  
4 mm  
4,5 mm  
4,5 mm

Limas

Limas para alveolotomía



**3/7 Hirschfeld**  
1810-07  
Asa60  
MV1810-07  
Asa Light MV

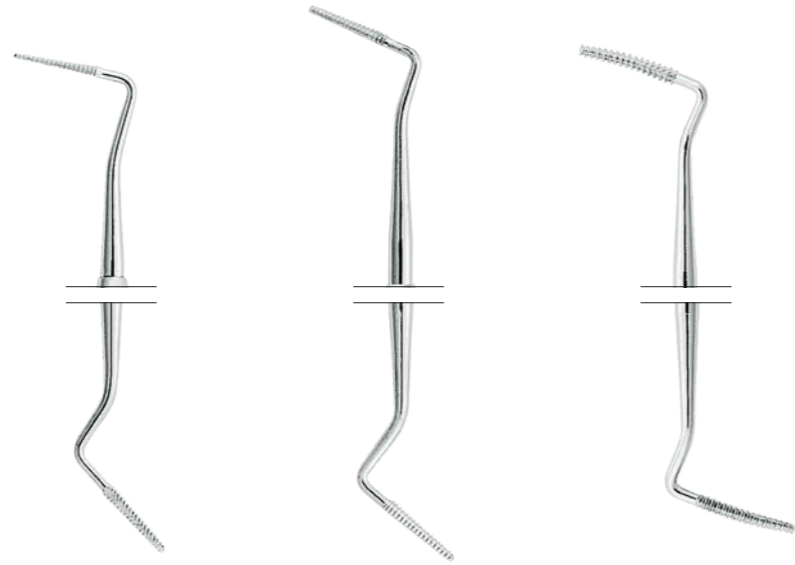

**1S/2S Sugarman**  
1812-02S  
Asa60  
MV1812-02S  
Asa Light MV

**3S/4S Sugarman**  
1812-04S  
Asa60  
MV1812-04S  
Asa Light MV

**9/10 Schluger**  
1813-10  
Asa60  
MV1813-10  
Asa Light MV

1812-04S



**1 Polokoff**  
2003-1



**33**  
2004-33



**12 Howard**  
2008-12



**45 Miller**  
2005-45



**12A**  
2007-12A



**64 Miller**  
2005-64



**12CA**  
2007-12CA

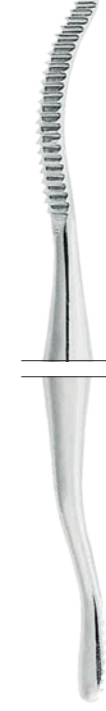

**10**  
2006-10

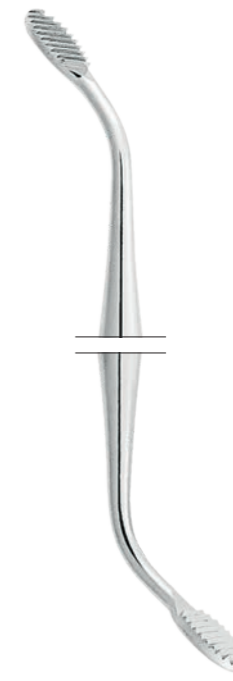

**1 Wahl**  
MV2002-1  
Asa Light MV

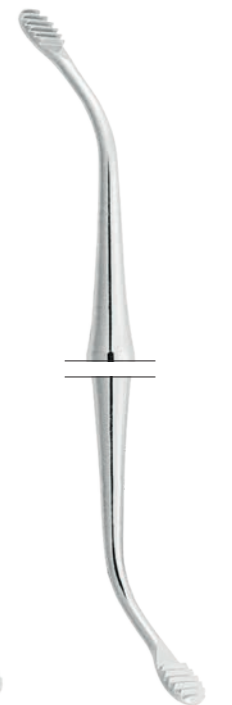

**2 Wahl**  
MV2002-2  
Asa Light MV

Bisturís para gingivectomía

Bisturís para gingivectomía



1 (15K) Kirkland  
1803-1  
Asa60



2 (16K) Kirkland  
1803-2  
Asa60



1/2 (15K/16K) Kirkland  
1803-D  
Asa60  
MV1803-D  
Asa Light MV  
ML1803-D  
Leonardo ML



1 Orban  
1804-1  
Asa60

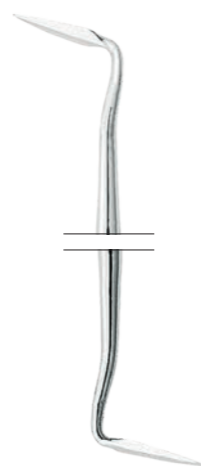

5/6 Buck  
1816-06  
Asa60  
ML1816-06  
Leonardo ML



2 Orban  
1804-2  
Asa60



1/2 Orban  
1804-D  
Asa60  
MV1804-D  
Asa Light MV  
ML1804-D  
Leonardo ML



7 Goldman-Fox  
1815-7  
Asa60

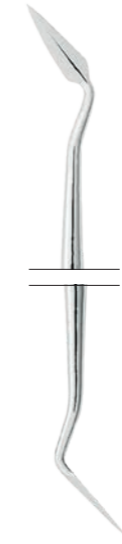

8 Goldman-Fox  
1815-8  
Asa60



1/2 Sanders  
1817-02  
Asa60

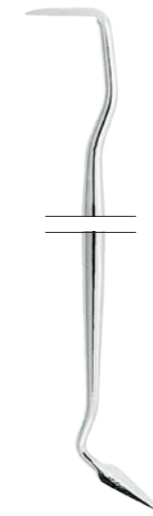

9 Goldman-Fox  
1815-9  
Asa60

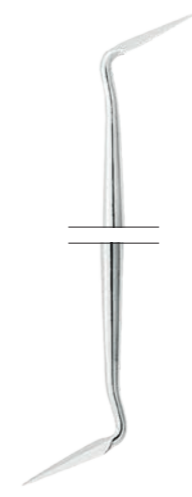

4/5 Sanders  
1817-05  
Asa60

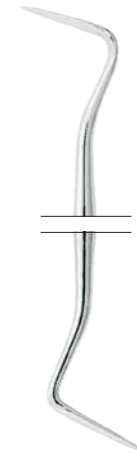

11 Goldman-Fox  
1815-11  
Asa60



19/20  
(University of  
South California)  
USC Towner  
1818-20  
Asa60

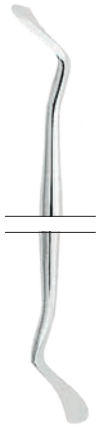

3/4 Buck  
1816-04  
Asa60

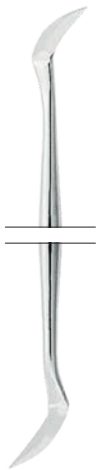

CK3 Crane-Kaplan  
1819-CK3  
Asa60

Cinceles quirúrgicos

Cinceles y gubias para periodoncia



**3 Ochsenbein**  
1802-3  
Asa60  
MV1802-3  
Asa Light MV

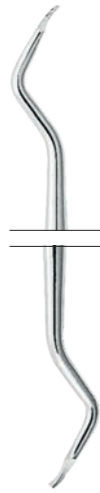

**4 Ochsenbein**  
1802-4  
Asa60  
MV1802-4  
Asa Light MV

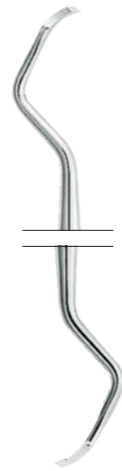

**36/37 Rhodes back-action**  
1811-37  
Asa60  
MV1811-37  
Asa Light MV



**1 TG Chisel**  
1801-1  
Asa60



**2 TG Chisel**  
1801-2  
Asa60



**1/2 TG Chisel**  
1801-D  
Asa60  
MV1801-D  
Asa Light MV



**1 Ochsenbein**  
1800-1



**2 Ochsenbein**  
1800-2



**6 Gardner**  
1832-6



**1 Gardner**  
1832-1



**1W Wakefield**  
1833-1W



**2 Gardner**  
1832-2



**2W Wakefield**  
1833-2W



**5 Gardner**  
1832-5



**3 Buckley**  
1834-3



**5R Gardner**  
1832-5R

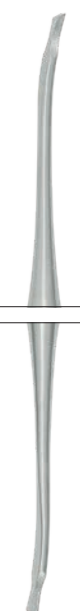

**17 cm**  
PR1801-1  
Perfection



Cinceles y gubias para periodoncia

3 mm



Partsch  
13,5 cm  
1835-3

4 mm



Partsch  
13,5 cm  
1835-4

5 mm



Partsch  
13,5 cm  
1835-5

6 mm



Partsch  
13,5 cm  
1835-6

3 mm



Partsch  
13,5 cm  
1837-3

4 mm



Partsch  
13,5 cm  
1837-4

5 mm



Partsch  
13,5 cm  
1837-5

6 mm



Partsch  
13,5 cm  
1837-6

3 mm



Partsch  
17 cm  
1836-3

4 mm



Partsch  
17 cm  
1836-4

5 mm



Partsch  
17 cm  
1836-5

6 mm



Partsch  
17 cm  
1836-6

3 mm



Partsch  
17 cm  
1838-3

4 mm



Partsch  
17 cm  
1838-4

5 mm



Partsch  
17 cm  
1838-5

6 mm



Partsch  
17 cm  
1838-6

Martillos para cirugía

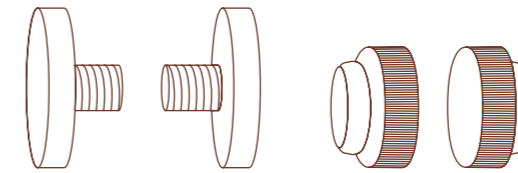

1881-R  
dos insertos de recambio  
de teflón autoclavables  
máx 120°

insertos  
intercambiables  
de ferocell



Partsch  
19 cm  
1880  
con plomo

Mead  
19,5 cm  
1881

Mead  
17 cm  
1882

Vickers  
19 cm  
1884

Herbert  
19 cm  
1885

Instrumentos para periodoncia

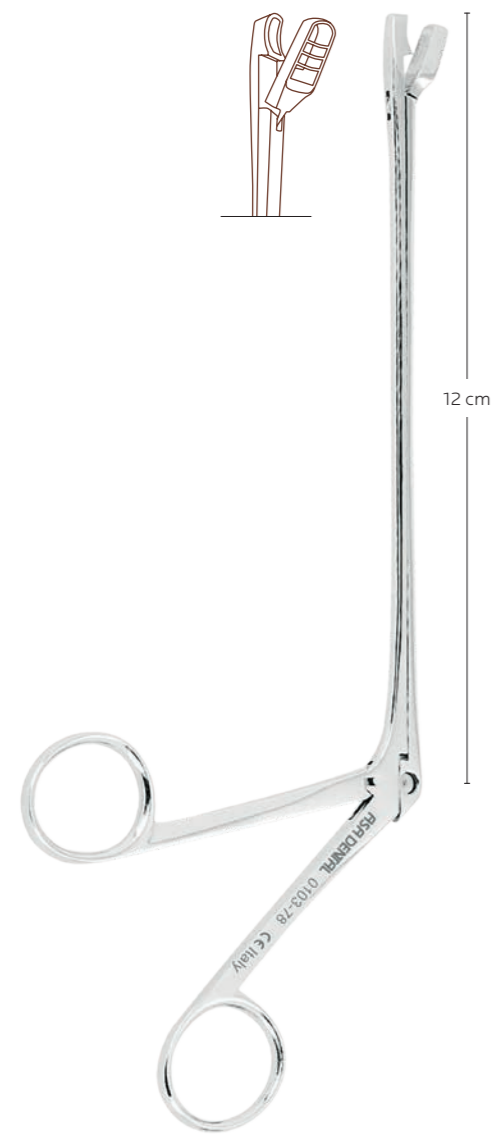

**Tomati**  
19 cm  
0103-78  
pinzas cortantes para encías



**Goldman-Fox**  
10 cm  
0103-60  
pinza para tejidos  
dimensiones reducidas para el  
acceso a áreas muy limitadas



**Mini Friedman**  
12 cm  
0103-25  
pinza gubia

Pinzas para marcar bolsas

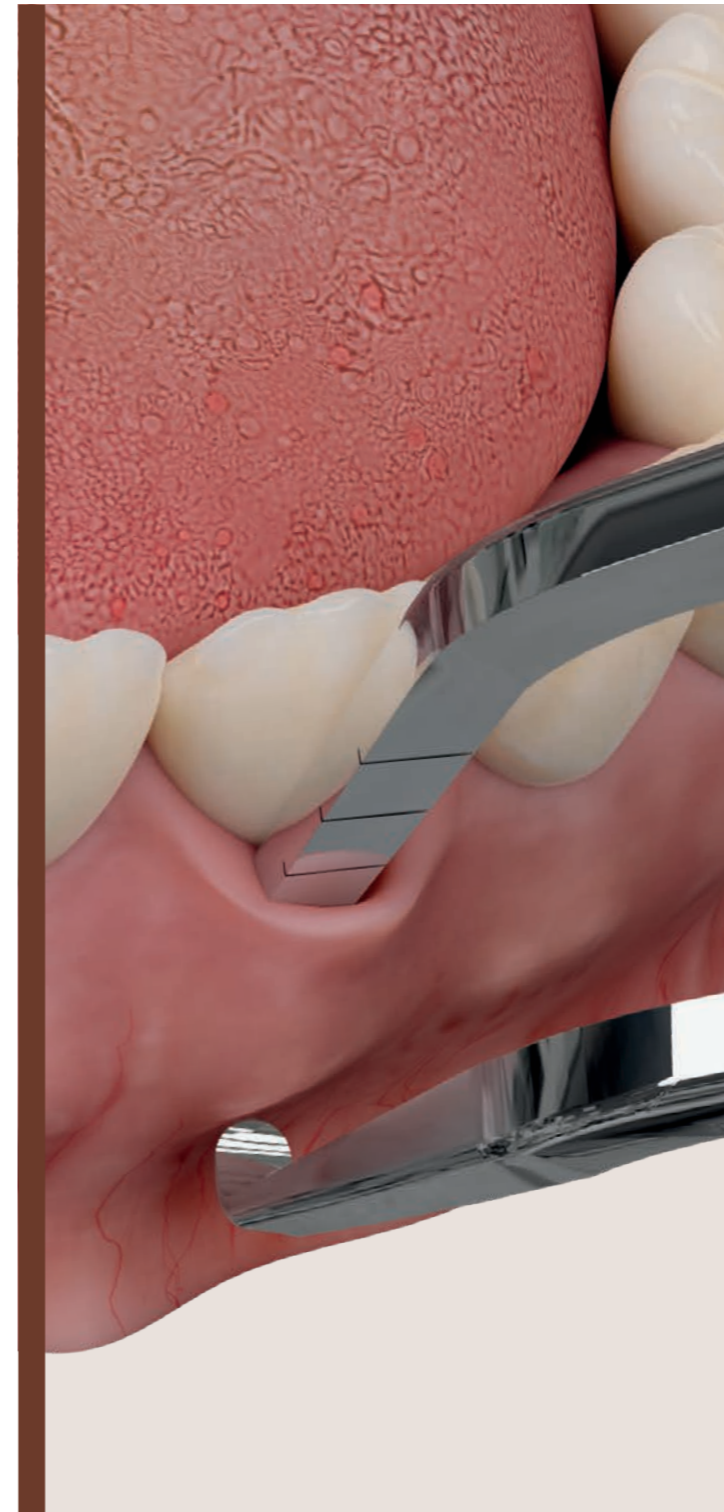

0650-2



**1 (Crane-Kaplan)**  
Goldman-Fox  
15 cm  
0650-1

**2 (Crane-Kaplan)**  
Goldman-Fox  
15 cm  
0650-2

**Piedras de afilado**

pedras de corindón India, beige, para afilar los instrumentos muy desafilados

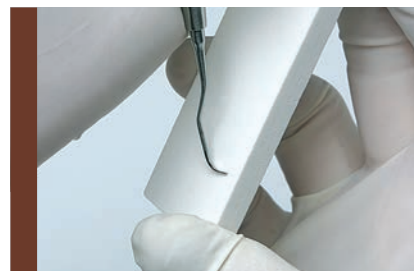
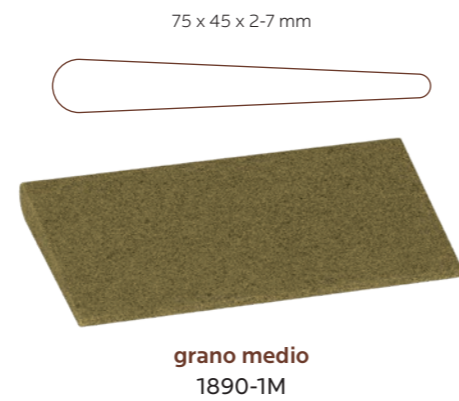

pedra de afilado "Arkansas" blanco grisáceo, para el afilado repetido y el acabado de los instrumentos limpiadores de sarro y de las curetas



pedra de afilado Super "Arkansas", blanca, para el afilado repetido y el acabado de los instrumentos limpiadores de sarro y de las curetas

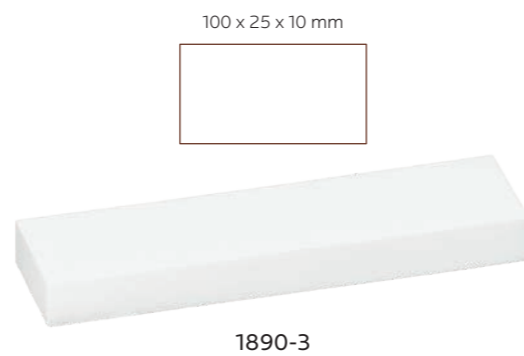

pedra Arkansas con borde convexo para rematar el afilado

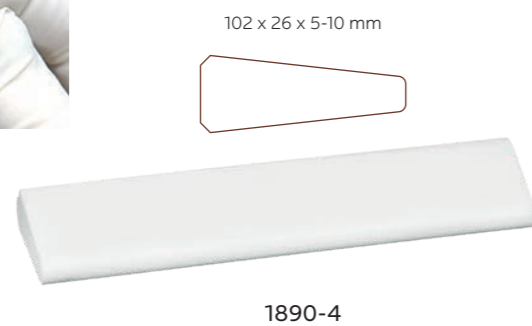

pedras de afilado India, de corindón, lima redonda, beige oscuro, para desbarbar los extremos



**Piedras de afilado**



pedra de afilado "Arkansas", lima redonda, blanco grisáceo, para desbarbar los extremos



pedra de afilado de carburo de silicio, cónica, verde, para desbarbar los extremos

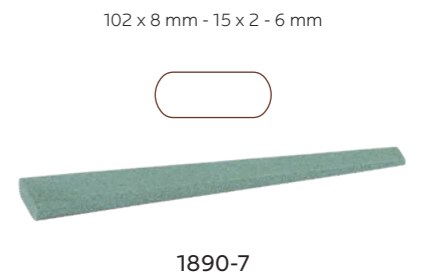

barra de prueba de plexiglás para controlar la eficacia de corte de los instrumentos para limpiar sarro y de las curetas 6 ud / paquete



caja con soportes con piedras de afilado y aceite.



**Asa Oil**  
40 ml  
8001  
aceite para el afilado de los instrumentos, fisiológicamente seguro

Curetas Gracey

set de 3



08 · 12 · 14  
S1807-3  
Asa60

set de 7



02 · 04 · 06 · 08 · 10 · 12 · 14  
S1807  
Asa60  
SMV1807  
Asa Light MV  
SML1807  
Leonardo ML  
SLV1807  
Leonardo Light LV  
SMC1807  
Magic Color MC

set de 3



08AF · 12AF · 14AF  
S1807AF-3  
Asa60

set de 7



02AF · 04AF · 06AF · 08AF  
12AF · 14AF · 16AF  
S1807AF  
Asa60  
SML1807AF  
Leonardo ML  
SLV1807AF  
Leonardo Light LV

set de 3



08MF · 12MF · 14MF  
S1807MF-3  
Asa60

set de 7



02MF · 04MF · 06MF · 08MF  
12MF · 14MF · 16MF  
S1807MF  
Asa60  
SML1807MF  
Leonardo ML  
SLV1807MF  
Leonardo Light LV

Kit de instrumentos para periodoncia

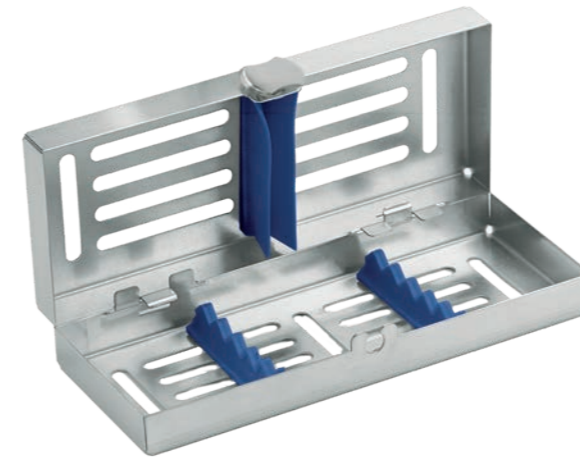

SMC1807-5



1/2	cureta Gracey	MC1807-02
11/12	cureta Gracey	MC1807-12
13/14	cureta Gracey	MC1807-14
6S	cureta mini Crane-Kaplan	MC1829-CK6S
U15/33	limpiador de sarro Towner Jacqueline	MC1902-1
2	pinza para curaciones London-College	0601-2
	mini caja portainstrumentos	2772-1



S1899

2	tijera Goldman-Fox curva	0304-2
1	pinza para marcar bolsas Goldman-Fox derecha	0650-1
2	pinza para marcar bolsas Goldman-Fox izquierda	0650-2
	sonda milimétrica periodontal Williams	0703L-1
15K/16K	bisturí para gingivectomía Kirkland	1803-D
1/2	bisturí para gingivectomía Orban	1804-D
5/6	cureta Gracey	1807-06
11/12	cureta Gracey	1807-12
13/14	cureta Gracey	1807-14
1	limpiador de sarro Goldman-Fox	1809-1
5/6	bisturí para gingivectomía Buck	1816-06
13/14	Mc Call scaler	1825-14
6	limpiador de sarro Crane-Kaplan	1829-CK6
U15	limpiador de sarro Towner	1903
M9	elevador periostótomio Molt	MV1850-M9

Instrumentos para periodoncia

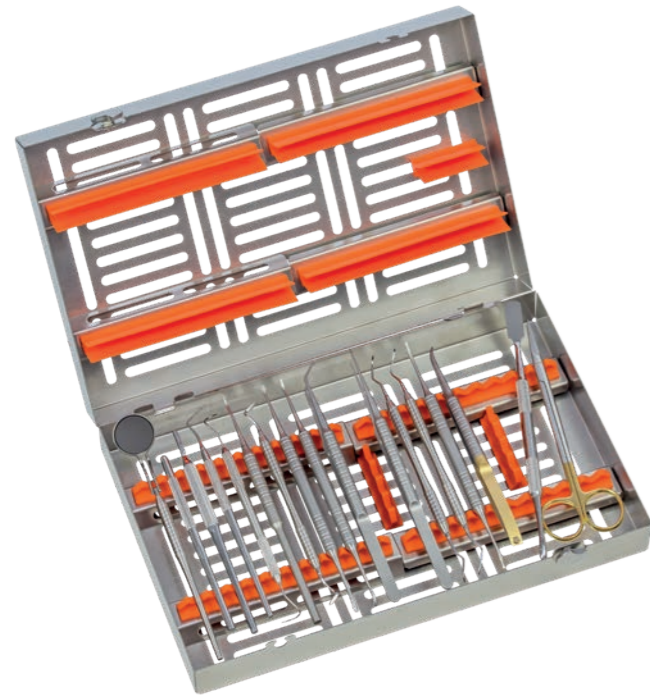

Kit para cirugía periodontal  
SPR2781-P

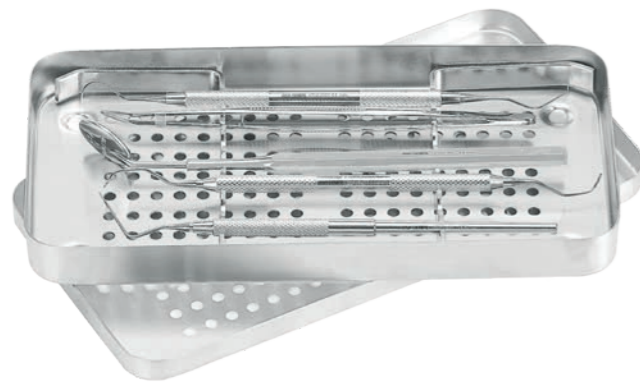

Kit de primera visita periodontal  
S0600-1



S3003-9

	mango para espejos	ML2101
5	espejo doble	22305
CP-15	sonda milimétrica periodontal	0702L-15
2N	sonda doble milimétrica periodontal	0708L-2N
	mango para microhojas	0365-1
5	mango para bisturí y hoja	0350-5
	disector	PR1857-1
1/2	bisturí para gingivectomía Orban	ML1804-D
PR3	elevador periostótomo Prichard	MV1851-PR3
	elevador periostótomo	PR1850-M
	elevador de papila	PR1850-1
	pinza para sutura	PR0625-3
	pinza para cirugía atraumática	PR0632-1
2R/2L	instrumento periodontal	ML1806-2RL
4R/4L	instrumento periodontal	ML1806-4RL
	cincel de hueso	PR1801-1
	portaagujas Castroviejo	PR0460-15TC
2TC	tijera para encías	0309-2TC
	caja portainstrumentos	2780-1A

	mango para espejos	2102-IN
4	espejo plano	2200-4
23/17	sonda doble	0704-23D1
1N	sonda periodontal	0708-1N
CP-12	sonda milimétrica periodontal	0702L-12
2	pinza para curaciones London-College	0601-2
	bandeja	S2702

M9	elevador periostótomo Molt	MV1850-M9
PR3	elevador periostótomo Prichard	MV1851-PR3
GF	elevador periostótomo Goldman-Fox	MV1850-GF
15K/16K	bisturí Kirkland	MV1803-D
	martillo Mead	1881
	portaagujas Castroviejo	0446-14TC
	portaagujas Mathieu	0435-17TC
3	mango para bisturí	0350-3
	bandeja	S2722-1

Instrumentos para periodoncia



S3003-11

Set de instrumentos fabricados según las indicaciones del Prof. GUIDO GORACCI, titular de la Cátedra de Odontología Conservadora de la Universidad de Roma "La Sapienza"



S1800-23

3	mango para bisturí	0350-3
	retractor Sternberg	2602-1
2	tijeras Goldman-Fox	0304-2
M9	elevador periostótomo Molt	MV1850-M9
PR3	elevador periostótomo Prichard	MV1851-PR3
	portaagujas Crile-Wood	0415-15TC
1	pinza para cirugía Semken-Taylor	0631-1
23	sonda	0700-23
	mango para espejo	2102-IN
5	espejo plano	2200-5
11	hojas para bisturí (100 ud)	0351-11
	bandeja	S2722-1

36/37	lima Rhodes back-action	1811-37
15K	bisturí Kirkland	1803-1
3/4	bisturí Buck	1816-04
7	bisturí Goldman-Fox	1815-7
1/2	bisturí Sanders	1817-02
HU 1/2	curetas Langer	1805-02
5/6	limpiador de sarro Bernhart	1821-06
3/4	limpiador de sarro Rule	1823-R04
1	limpiador de sarro De Marco	1808-1
5	limpiador de sarro Goldman-Fox	1809-5
6	limpiador de sarro Goldman-Fox	1809-6
11/12	curetas McCall	1825-12
11A/12A	curetas McCall	1825-12A
204	curetas	1827-204
31/32	curetas Jacqueline	1831-32
H5/33	curetas	1904-H5
3/7	lima Hirschfeld	1810-07
1S/2S	lima Sugarman	1812-02S
3S/4S	lima Sugarman	1812-04S
1/2	cincel	1801-D
2	limpiador de sarro De Marco	1808-2
2	bisturí Kirkland	1803-2
4	cincel Ochsenbein	1802-4
	bandeja	S2720-2



# ORTODONCIA

MADE IN ITALY

## LA CALIDAD A UN PRECIO JUSTO

Todo especialista, independientemente del tipo de intervención a realizar, necesita instrumentos y equipos fiables que le permitan trabajar con tranquilidad y eficacia. En este sentido, en Asa Dental ofrecemos dos líneas de productos diferentes: la primera, la línea estándar, está compuesta por instrumentos que ofrecen la combinación perfecta entre precio y prestaciones y ha sido diseñada como una gama de productos accesible para todos. La segunda, la línea premium, es una gama de instrumentos dirigidos a profesionales que exigen ergonomía y calidad al más alto nivel de excelencia en cualquier circunstancia. Porque creemos en la excelencia y aspiramos a la perfección, pero queremos, ante todo, que todo el mundo tenga acceso a una atención dental de calidad.

- H4 Alicates de corte
- H10 Alicates para doblar alambres
- H29 Alicates de utilidad
- H34 Instrumentos para ortodoncia
- H37 Cajas para prótesis

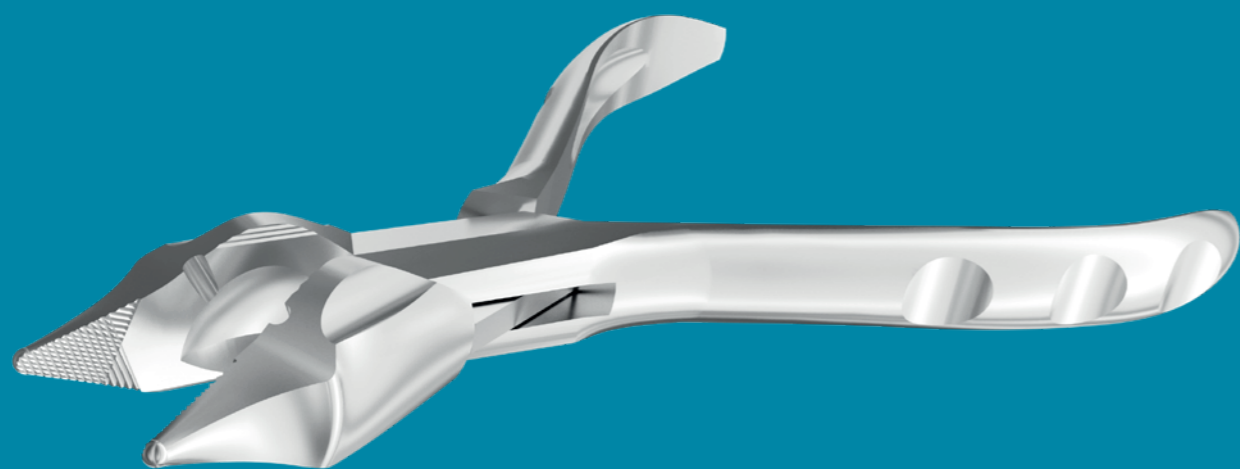

Cómo leer este capítulo



instrumento prémium para ortodoncia



instrumento prémium para ortodoncia con insertos de carburo de tungsteno (TC)



instrumento estándar



instrumento estándar con insertos de carburo de tungsteno (TC)

Cómo utilizar la información

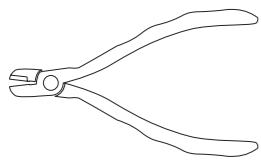

vista completa  
instrumento prémium para  
ortodoncia código con prefijo 88

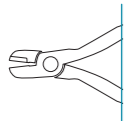

vista parcial  
instrumento estándar  
código con prefijo 58

cuando la vista completa y la vista parcial aparecen en la misma página, el instrumento está disponible tanto en la versión prémium como en la versión estándar

Dibujo técnico



los dibujos proporcionan detalles adicionales sobre la forma de un instrumento

Alicates de corte

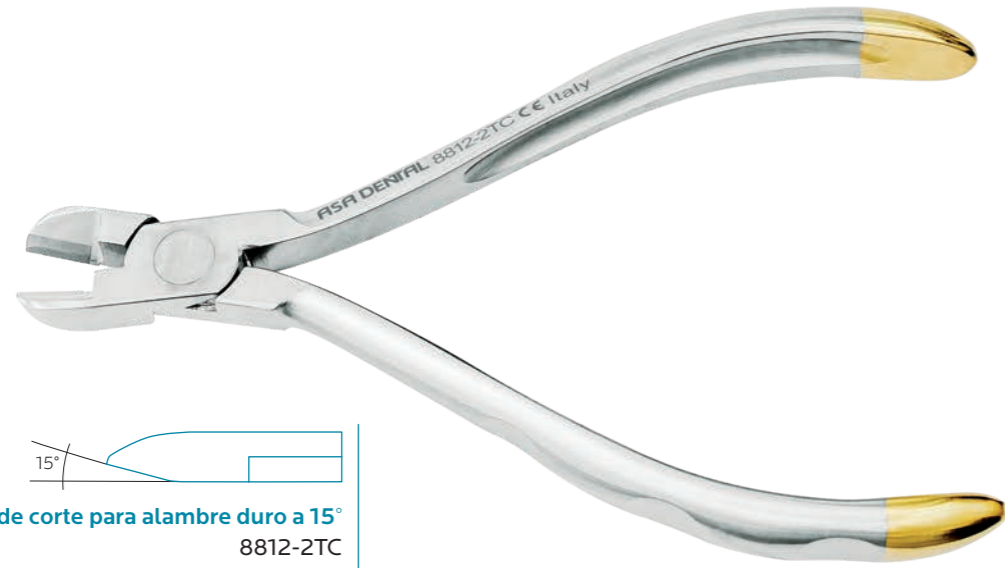

**alicates de corte para alambre duro a 15°**  
8812-2TC

La inclinación de 15° permite un acceder fácilmente a las zonas de difícil acceso.

Dimensiones del alambre:  
máx. 0,56 mm x 0,70 mm  
(0,022" x 0,028")



**alicate de corte distal universal sin retención del alambre**  
8813-1TC

Alicate de corte distal universal Mini, sin retención del alambre.

Corte preciso de brackets y tubos bucales.  
Dimensiones del alambre: máx. 0,56 mm x 0,70 mm (0,022" x 0,028")

Alicates de corte



**alicate de corte distal de corte limpio**  
8826-1TC

Alicate de corte distal de corte limpio con insertos de metal duro.

Dimensiones del alambre:  
máx. 0,56 mm x 0,70 mm  
(0,022" x 0,028")



**alicate de corte distal universal**  
8814-1TC

Alicate de corte distal universal Mini, con retención del alambre para garantizar la seguridad y el confort del paciente durante el uso.

Dimensiones del alambre: máx. 0,56 mm x 0,70 mm (0,022" x 0,028")



Alicates de corte

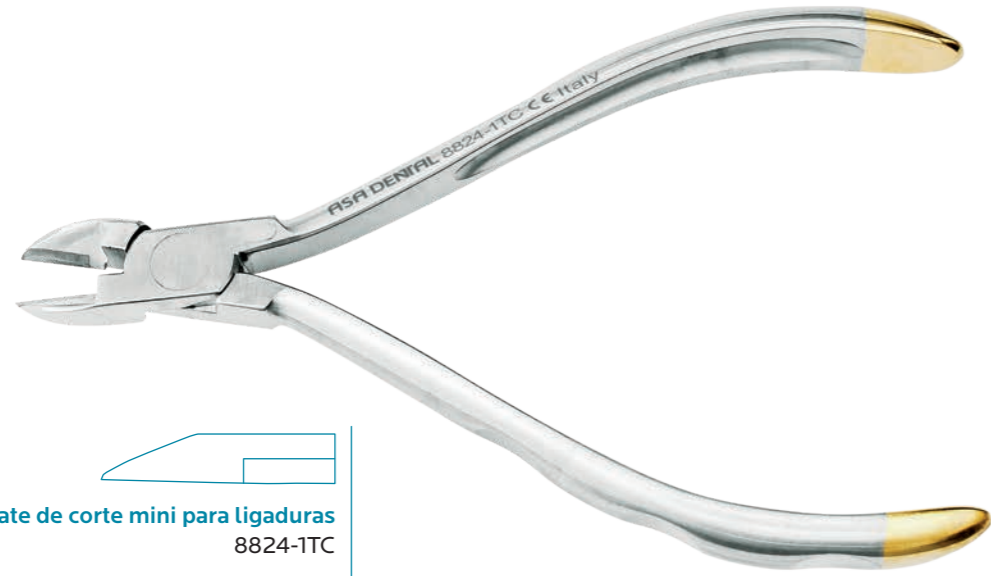

**alicate de corte mini para ligaduras**  
8824-1TC

Alicate de corte Mini para ligaduras, recto.  
Perfil ultrafino para alcanzar fácilmente las zonas de difícil acceso.  
Dimensiones del alambre: máx. 0,40 mm (0,015")

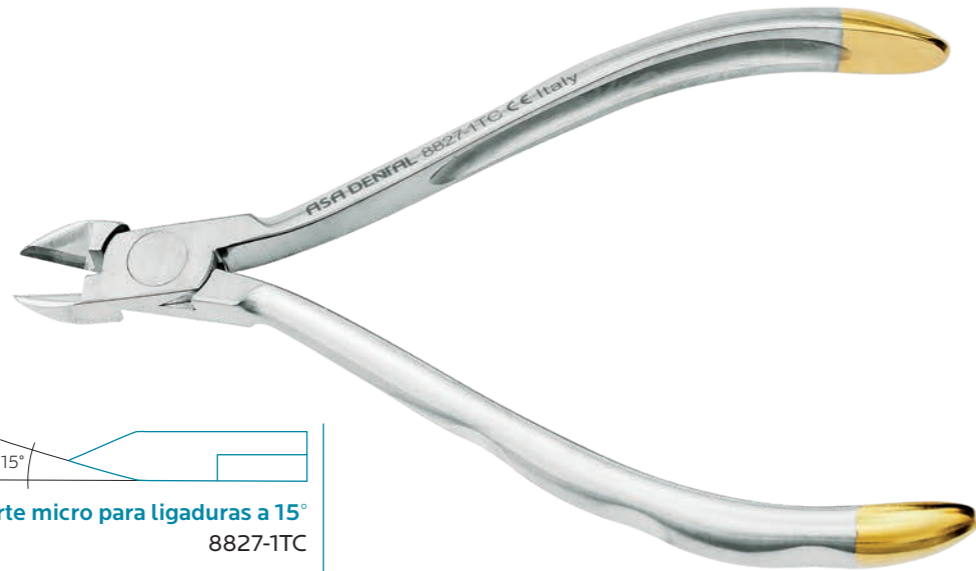

**alicate de corte micro para ligaduras a 15°**  
8827-1TC

Alicate de corte Micro para ligaduras y corte de alambre duro, con hoja inclinada a 15°.  
Perfil ultrafino para alcanzar fácilmente las zonas de difícil acceso.  
Dimensiones del alambre: máx. 0,40 mm (0,015")



Alicates de corte



**alicate de corte multiusos**  
8812-1TC

Alicate de corte versátil para cortar alambre duro.  
Dimensiones del alambre: máx. 0,56 mm x 0,70 mm  
(0,022" x 0,028")



**alicate de corte multiusos**  
5832



**alicate de corte multiusos**  
5832-1TC

Mismas características que el 5832 con la adición de insertos de carburo de tungsteno

## Alicates de corte



**alicate de corte micro**  
5833

Alicate de corte para ligaduras micro, adecuado para alambre blando. Perfil ultrafino para alcanzar fácilmente las zonas de difícil acceso.  
Dimensiones del alambre: máx. 0,30 mm (0,012")



**alicate de corte micro**  
5833-1TC

Mismas características que el 5833 con la adición de insertos de carburo de tungsteno



**alicate de corte para alambre <= 0,9 mm**  
5880-1

Alicate de corte para alambre duro, adecuado para ligaduras y pernos de bloqueo. Permite doblar los extremos del alambre después del corte distal.  
Dimensiones del alambre: máx. 0,9 mm (0,036")



**alicate de corte para alambre <= 1,5 mm**  
5880-2

Alicate de corte para alambre duro, adecuado para ligaduras y pernos de bloqueo. Permite doblar los extremos del alambre después del corte distal.  
Dimensiones del alambre: máx. 1,5 mm (0,044")

## Alicates de corte



**alicate de corte para alambre <= 1,2 mm**  
5880-3TC

Alicate de corte para alambre duro, adecuado para ligaduras y pernos de bloqueo. Permite doblar los extremos del alambre después del corte distal.  
Dimensiones del alambre: máx. 1,2 mm (0,044").  
Con insertos de carburo de tungsteno



**alicate de corte para corte distal**  
5836

Alicate de corte distal para alambre duro, con retención del alambre para garantizar la seguridad y el confort del paciente durante el uso. Dimensiones del alambre: sección rectangular máx. 0,56 mm x 0,7 mm (0,022" x 0,028") sección circular máx. 0,5 mm (0,020")



**alicate de corte para corte distal**  
5836-1TC

Mismas características que el 5836-1TC con la adición de insertos de carburo de tungsteno



**alicate de corte para corte distal micro**  
5837

Alicate de corte distal para alambre duro, con retención del alambre para garantizar la seguridad y el confort del paciente durante el uso. Dimensiones del alambre: sección rectangular máx. 0,56 mm x 0,7 mm (0,022" x 0,028") sección circular máx. 0,5 mm (0,020")

Alicates para doblar alambres

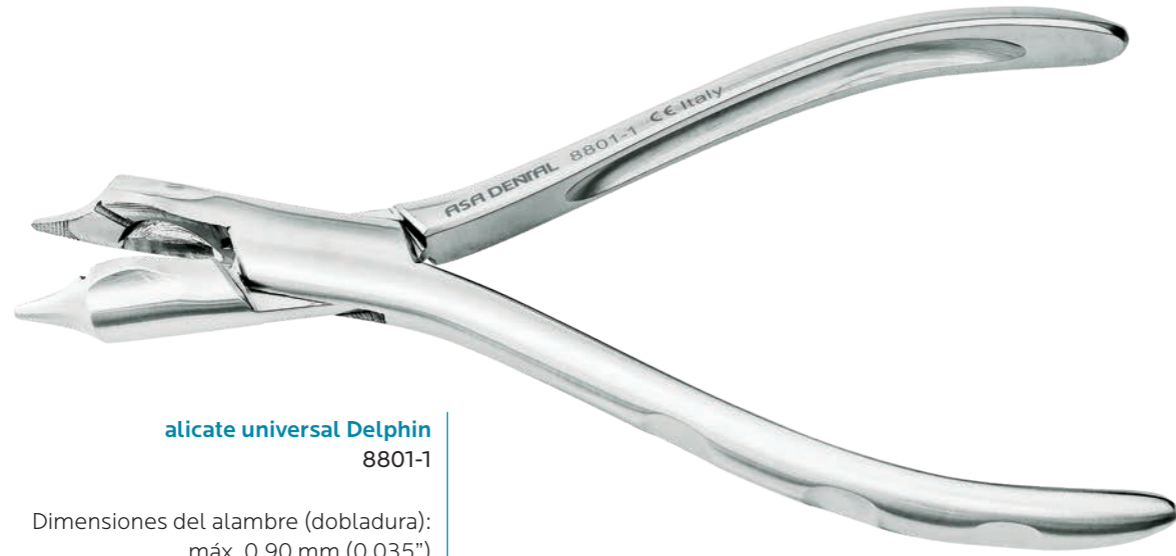

**alicate universal Delphin**  
8801-1

Dimensiones del alambre (dobladura):  
máx. 0,90 mm (0,035")  
Dimensiones del alambre (corte):  
máx. 0,70 mm (0,028")



**alicate universal Delphin**  
5801-1



**alicate universal**  
8801-2

Dimensiones del alambre (dobladura):  
máx. 0,90 mm (0,035")  
Dimensiones del alambre (corte):  
máx. 0,70 mm (0,028")



**alicate universal**  
5801-3

Alicates para doblar alambres



**alicate Waldsachs**  
8802

Dimensiones del alambre (dobladura):  
máx. 0,90 mm (0,035")  
Dimensiones del alambre (corte):  
máx. 0,70 mm (0,028")



**alicate Waldsachs**  
5802



- 3 mm (0,118")
- 4 mm (0,157")
- 5 mm (0,197")
- 6 mm (0,236")

**alicate de precisión Nance**  
8816

Para la creación de anillos precisos en 4 tamaños diferentes: 3, 4, 5 y 6 mm.  
La ranura en la base favorece el cierre de los anillos.  
Dimensiones del alambre:  
máx. 0,70 mm (0,028")

Alicates para doblar alambres

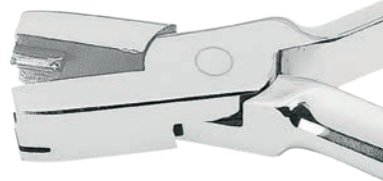

**alicate Nance**  
5800

Alicate para el cierre de asas, para la formación de stops en arcos y para la formación de ganchos Adams. Dimensiones del alambre: máx. 0,7 mm (0,028")



**alicate cóncavo-convexo**  
5806

Alicate con un pico cóncavo y uno redondo para la formación de pliegues de asa y bucles en alambres finos de sección cuadrada y circular. Dimensiones del alambre: máx. 0,5 mm (0,020")



**alicate Tweed**  
5809-1

Alicate Tweed para la formación de bucles en alambres de sección cuadrada y circular, con pico cilíndrico de tres secciones reemplazable. El pico cóncavo tiene muescas paralelas para mantener el alambre en su lugar. Dimensiones del alambre: máx. 0,56 x 0,7 mm (0,022"x 0,028") Dimensiones del pico: 1,15 mm (0,045"), 1,50 mm (0,059"), 1,90 mm (0,075")

Alicates para doblar alambres

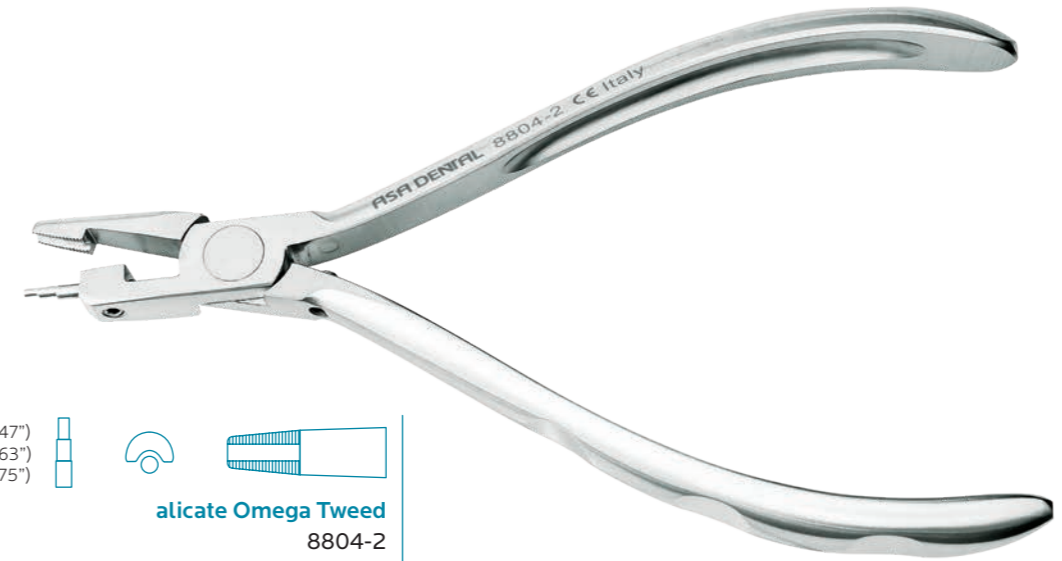

1,20 mm (0,047")  
1,60 mm (0,063")  
2,00 mm (0,075")



**alicate Omega Tweed**  
8804-2

Alicate para la formación de bucles Omega en alambres de sección cuadrada y circular, con pico cilíndrico de tres secciones reemplazable. El pico cóncavo tiene muescas paralelas para mantener el alambre en su lugar. Dimensiones del alambre: máx. 0,70 mm (0,028")



8804-2P

Punta de recambio para alicate 8804-2



8804-3P

Tornillo de recambio y llave para alicate 8804-2



**alicate Omega Tweed**  
5809-2

Alicates para doblar alambres



- 1,60 mm (0,063")
- 2,20 mm (0,087")
- 2,80 mm (1,100")

**alicate Tweed universal**  
8804-1

Alicate para la formación de bucles helicoidales y asas bull con múltiples diámetros.  
Dimensiones del alambre: máx. 0,70 mm (0,028")



**alicate Tweed universal**  
5870



- 3 mm (0,118")
- 4 mm (0,157")
- 5 mm (0,197")
- 6 mm (0,236")

**alicate Young**  
8817

Alicate para la formación de bucles de diferentes tamaños, ideal para arcos labiales.  
Dimensiones del alambre: máx. 0,70 mm (0,028")



**alicate Young**  
5863

Alicates para doblar alambres



**alicate Tweed**  
5809-3

Alicate para la formación de bucles con un pico cilíndrico de dimensión fija y un pico cóncavo dentado.  
Dimensiones del alambre: máx. 0,56 x 0,7 mm (0,022" x 0,28")  
Dimensiones del pico: 1,50 mm (0,059")



**alicate Tweed (Angle)**  
5872-1

Alicate de picos cortos (10mm) para la formación de arcos rectangulares en alambres de sección cuadrada y rectangular.  
Las cuchillas están paralelas a una apertura de 0,5 mm (0,020")



**alicate de Nance**  
5862

Alicate diseñado para formar bucles de 4 tamaños diferentes en alambres de sección circular y rectangular.  
Dimensiones del alambre: máx. 0,7 mm (0,028")

Alicates para doblar alambres

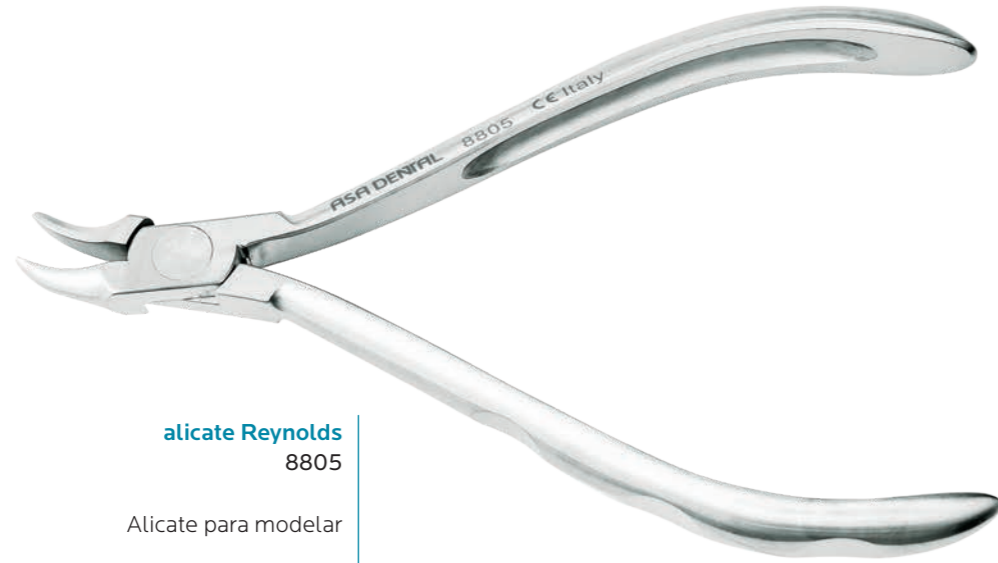

**alicate Reynolds**  
8805

Alicate para modelar



**alicate Reynolds**  
5812

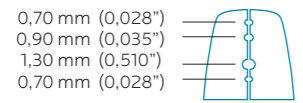
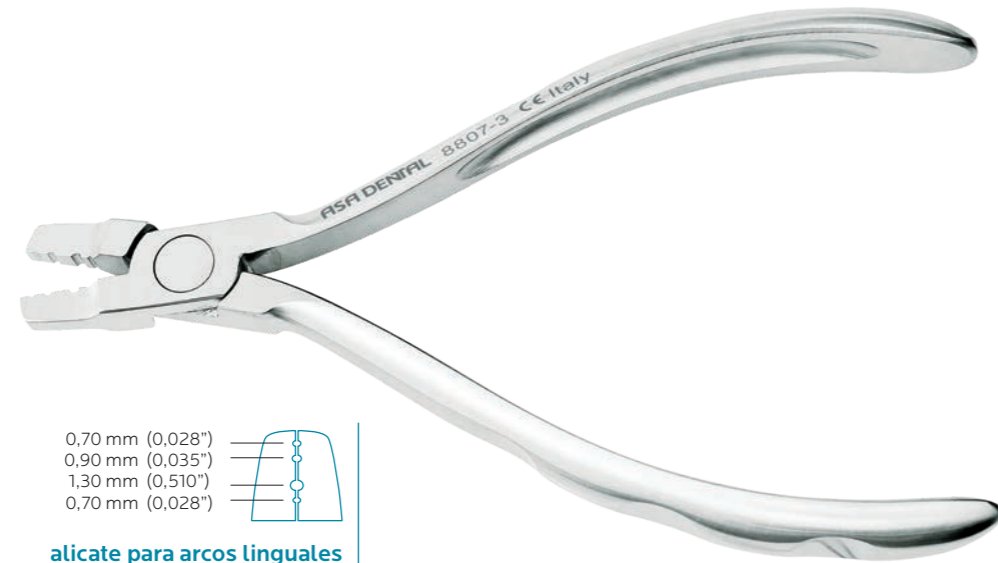

**alicate para arcos linguales**  
8807-3

0,76 mm - 0,90 mm (0,030" - 0,036")  
Dimensiones del alambre:  
máx. 0,90 mm (0,036")



**alicate para arcos linguales**  
5818

Alicates para doblar alambres



**alicate para arcos mini**  
8807-1

1,30 mm (0,050")  
Dimensiones del alambre:  
máx. 0,56 mm x 0,64 mm  
(0,022" x 0,025")



**alicate para arcos**  
8807-2

1,78 mm (0,067")  
Dimensiones del alambre:  
máx. 0,56 mm x 0,64 mm  
(0,022" x 0,025")

## Alicates para doblar alambres



**alicate De La Rosa con guías**  
5821-1

Alicate para formar arcos y modelar contornos en alambres de sección circular y rectangular. Las medidas de las guías en el pico son de 0,4 mm (0,016"), 0,46 mm (0,018") y 0,56 mm (0,022")



**alicate De La Rosa sin guías**  
5821-2

Alicate para formar arcos y modelar contornos en alambres de sección circular y rectangular, sin guías



**alicate Mc Kellops**  
5860-1

Alicate cóncavo-convexo para alambre duro, adecuado para formar bucles en alambres de ganchos o para arcos labiales. Dimensiones del alambre: máx. 0,8 mm (0,032")



**alicate plano**  
5864

Alicate con puntas planas para doblar alambres. Dimensiones del alambre: máx. 0,9 mm (0,036")

## Alicates para doblar alambres



**alicate de puntas cónicas cortas**  
5865

Alicate de puntas cónicas para doblar alambres y para ganchos. Dimensiones del alambre: máx. 0,7 mm (0,028")



**alicate de puntas cónicas largas**  
5868

Alicate de puntas cónicas para doblar alambres y para ganchos. Dimensiones del alambre: máx. 0,7 mm (0,028")



**alicate de Angle**  
5866

Alicate Angle de pico de pájaro para doblar alambres de sección circular, cuadrada y rectangular. Dimensiones del alambre: máx. 0,7 mm (0,028")



**alicate Angle con hoja**  
5838

Alicate Angle de pico de pájaro para doblar y cortar alambres de sección circular, cuadrada y rectangular. Dimensiones del alambre: máx. 0,7 mm (0,028")

Alicates para doblar alambres



**alicate Adams**  
8819

Alicate diseñado para doblar alambres a 90°



**alicate Adams**  
12,2 cm  
5867-1

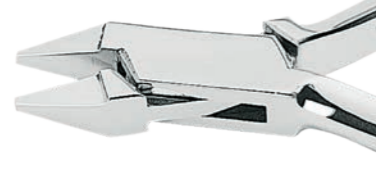

**alicate Adams**  
14,2 cm  
5867-2



**alicate Johnson**  
8815

Alicate para contornear coronas y bandas



**alicate Johnson**  
5861

Alicates para doblar alambres



**alicate Aderer mini**  
8820-1

Alicate con tres puntas cortas para doblar alambres  
Dimensiones del alambre: máx. 0,50 mm (0,020")



**alicate Aderer mini**  
5869-1



**alicate Aderer estándar**  
8820-2

Alicate con tres puntas cortas para doblar alambres  
Dimensiones del alambre: máx. 0,70 mm (0,028")



**alicate Aderer estándar**  
5869-2



Alicates para doblar alambres

□  
○



**alicate de pico de pájaro universal**  
8818

Alicate versátil para la formación de bucles

□  
○

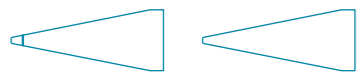

**alicate de pico de pájaro**  
8821

Alicate de pico de pájaro para alambre fino ranurado. El cono más largo facilita la creación precisa de bucles, el ranurado facilita el posicionamiento y la duplicación del bucle.  
Dimensiones del alambre: máx. 0,70 mm (0,028")

Alicates para doblar alambres



**alicate How universal**  
8822-1

Alicate How, recto. Las puntas estriadas lo hacen ideal para la colocación y remoción de arcos odontotécnicos y pernos



**alicate How universal**  
5874-1

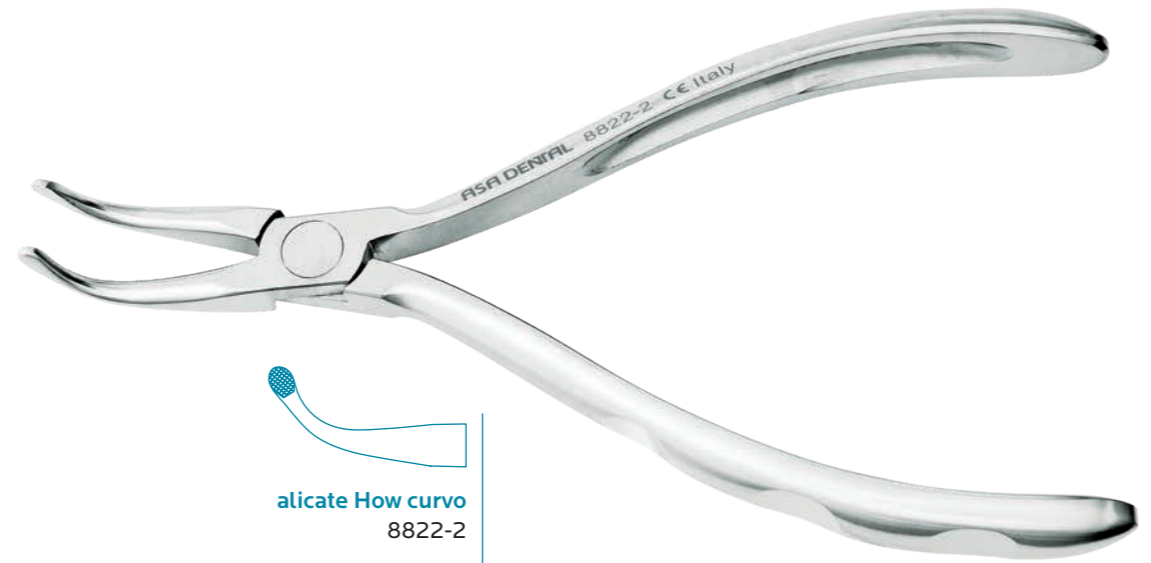

**alicate How curvo**  
8822-2

Alicate How, curvo. Las puntas estriadas y con un ángulo de 40° lo hacen ideal para alcanzar las zonas de difícil acceso



**alicate How curvo**  
5874-2

Alicates para doblar alambres

Δ



**alicate de pico de pájaro - alambre ligero**  
5871

Alicate con picos largos diseñado para doblar alambres de sección circular, cuadrada y rectangular. Dimensiones del alambre: máx. 0,4 mm (0,016")



**alicate de puntas planas**  
5875-1

Alicates de puntas planas, finas y lisas para cualquier dobladura de alambre. Dimensiones del alambre: máx. 0,7 mm (0,028")



**alicate de puntas planas estriadas**  
5875-2

Alicates de puntas planas, finas y estriadas, para cualquier dobladura de alambre. Dimensiones del alambre: máx. 0,7 mm (0,028")



**alicate para dobladura - estriado**  
5876-1

Dimensiones del alambre: máx. 0,7 mm (0,028")



**alicate para dobladura**  
5876-2

Dimensiones del alambre: máx. 0,7 mm (0,028")

Alicates para doblar alambres



**alicate Schwarz**  
8823

Alicate Schwarz para formar ganchos. Dimensiones del alambre: máx. 0,70 mm (0,028")

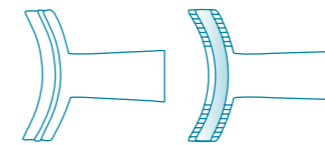

**alicate Hammerhead NiTi**  
8825

Alicate multiusos para doblar alambres de NiTi y formar bucles sin el uso de calor

## Alicates para doblar alambres



**alicate optical**  
8803

Alicates con ranurado, ideal para formar bucles de cierre en alambres de sección circular y rectangular.  
Dimensiones del alambre: máx. 0,70 mm (0,028")

## Alicates para doblar alambres

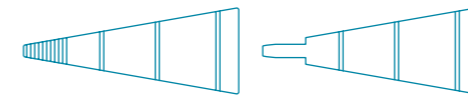

**alicate Jarabak**  
8829

Alicate multiusos para doblar alambres ligeros.  
Las ranuras facilitan la precisión del pliegue y el cierre de los bucles.  
Dimensiones del alambre: máx. 0,70 mm (0,028")



**alicate hollow chop**  
8806

Alicate (De La Rosa) indicado para el contorno de los arcos.  
Dimensiones del alambre: máx. 0,70 mm (0,028")

**alicate V-stop**  
8830

Alicate diseñado para crear pliegues en V en arcos de ortodoncia, incluso en los de níquel titanio, y para evitar la dislocación del arco.  
Dimensiones del alambre: máx. 0,70 mm (0,028")



Alicates para doblar alambres

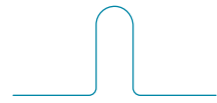

alicate de Nance  
8816



alicate Tweed universal  
8804-1

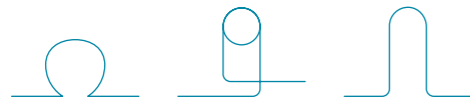

alicate Tweed omega  
8804-2



alicate para arcos linguales  
8807-3



alicate Adams  
8819

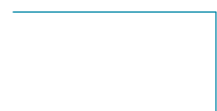

alicate Hammerhead NiTi  
8825



alicate V-stop  
8830



alicate para arcos mini  
8807-1  
alicate para arcos  
8807-2



alicate Aderer mini  
8820-1  
alicate Aderer estándar  
8820-2



alicate de pico de pájaro universal  
8818  
alicate de pico de pájaro  
8821

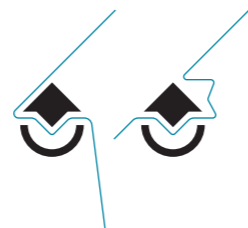

alicate Schwarz  
8823

Alicates de utilidad



alicate Weingart  
8808-1

Alicate auxiliar Weingart con puntas estriadas, ideal para ligaduras



alicate Weingart  
5819



alicate Weingart - slim  
8808-2

Alicate auxiliar Weingart con puntas finas y estriadas, ideal para ligaduras

Alicates de utilidad



**alicate para quitar brackets - pico largo**  
5826-1

Alicate de pico largo para retirar brackets adhesivos. La punta afilada permite entrar bajo la abrazadera del bracket y posibilita su separación con extrema facilidad, facilitando además la completa eliminación de los residuos de material adhesivo

**T**

**4,4 mm (1/4")**  
5826-CR1  
almohadillas de recambio para alicates 5826-1-2, 5828-1-2

**T**

**4,8 mm (3/16")**  
5826-CR2  
almohadillas de recambio para alicates 5826-1-2, 5828-1-2



**alicate para quitar brackets - pico estrecho**  
5826-2

Alicate de pico estrecho para quitar brackets adhesivos. Funcionalmente similar al alicate 5826-1

Alicates de utilidad



**alicate para quitar bandas posteriores - largo**  
8811-2

Alicate para quitar bandas y brackets posteriores, largo. La punta está alineada bajo el borde inferior de la almohadilla oclusal

**8811-1P**  
recambio para alicates 8811-1 y 8811-2



**alicate para quitar bandas posteriores - largo**  
5828-2



**alicate para quitar bandas posteriores - corto**  
8811-1

Alicate para quitar bandas y brackets posteriores, corto. La punta está alineada bajo el borde inferior de la almohadilla oclusal



**8811-1P**  
recambio para alicates 8811-1 y 8811-2



**alicate para quitar brackets - largo**  
8809

Alicate para quitar brackets, recto. Apto para todos los brackets de acero, cerámica y plástico

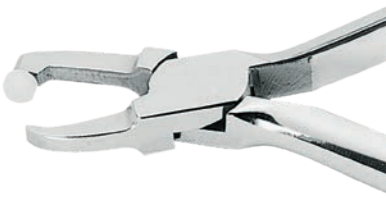

**alicate para quitar bandas posteriores - corto**  
5828-1



**alicate para quitar brackets - largo**  
5824-1

Alicates de utilidad



**alicate para quitar brackets - angulado**  
8810

Alicate para quitar brackets, angulado.  
Apto para todos los brackets  
de acero, cerámica y plástico

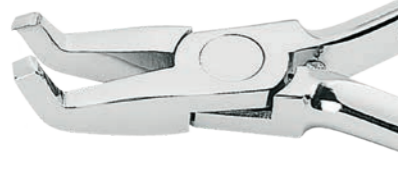

**alicate para quitar brackets - angulado**  
5825



**8831-1P**  
recambio para alicate 8831

**alicate para quitar adhesivo**  
8831

Alicate para quitar  
adhesivo con hoja  
reversible y reemplazable

Alicates de utilidad



**cortadora universal para bandas**  
8828-1TC

Cortadora para bandas.  
Dimensiones del alambre: máx. 0,40 mm (0,015")

8828-1TC



**Instrumentos para ortodoncia**

pinzas para posicionar brackets adhesivos.  
El agarre es automático y la liberación se produce solo cuando se presionan las pinzas



13,5 cm  
2400

13,5 cm  
2402

13,5 cm  
2401

empujador de bandas



Mershon  
14 cm  
2410

adaptadores de bandas con inserto de estaño



15 cm  
2411

empujador de bandas esterilizable en autoclave de vapor saturado



13,5 cm  
2412

**Instrumentos para ortodoncia**

instrumentos para ligaduras

instrumentos para montar y quitar bandas



1351-1

1350-1

1350-2

instrumento para elásticos



1352-1

alicate para posicionar elásticos para cadenas y separadores



15,5 cm  
2450

**Instrumentos para ortodoncia**

marcador para el posicionamiento de brackets  
medidas disponibles 3,5 / 4,0 / 4,5 / 5,0 mm



8832

pinzas para elásticos

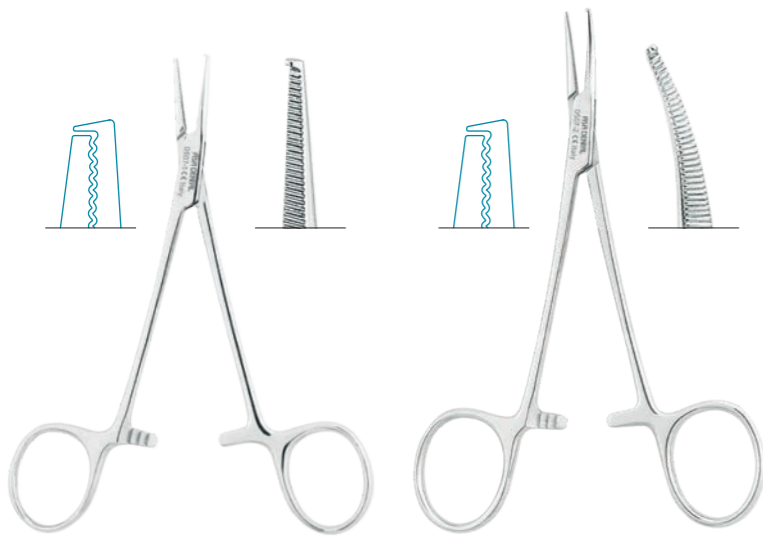

**1 Halstead-Mosquito**  
recta  
12 cm  
0507-1

**2 Halstead-Mosquito**  
curva  
12 cm  
0507-2

para ligaduras elásticas

2 mm

3 mm



**Luniatschek**  
1355-1

**Luniatschek**  
1355-2

**Cajas para aparatos de ortodoncia removibles**

caja de plástico a prueba de golpes para aparatos ortodónticos móviles  
10 ud / paquete



**Azul**  
6900E-A



**Blanco**  
6900E-B



**Celeste**  
6900E-C



**Amarillo**  
6900E-G



**Rosa**  
6900E-R



**Verde**  
6900E-V





# BANDEJAS Y CONTENEDORES

MADE IN ITALY

## LA EFICIENCIA OPERATIVA, SIMPLIFICADA

Una clínica dental que crece en número de intervenciones y en personal cualificado requiere procedimientos aún más eficaces. La eficiencia operativa resulta una consecuencia directa de una práctica diaria bien organizada, en la que una gestión óptima de los instrumentos reduce las pérdidas de tiempo y aumenta la seguridad de los pacientes. Asa Dental fabrica bandejas y cajas que permiten transportar, esterilizar y almacenar adecuadamente todos los instrumentos que convierten la labor de los profesionales en una contribución imprescindible tanto para resolver problemas estéticos como funcionales. Disponibles en diferentes tamaños, formas y materiales, todas las bandejas cuentan con una amplia gama de accesorios para dividir el espacio interno y bloquear de forma segura los instrumentos, protegiendo las partes y recubrimientos más delicados durante las fases de esterilización.

- I2 Cajas de acero
- I4 Bandejas de acero
- I8 Bandejas de aluminio y accesorios
- I12 Lubricantes para la protección de los instrumentos en el autoclave
- I13 Contenedores de aluminio
- I13 Portabandejas de aluminio
- I13 Pinzas para esterilización
- I14 Contenedores para endodoncias
- I17 Portafresas
- I18 Accesorios

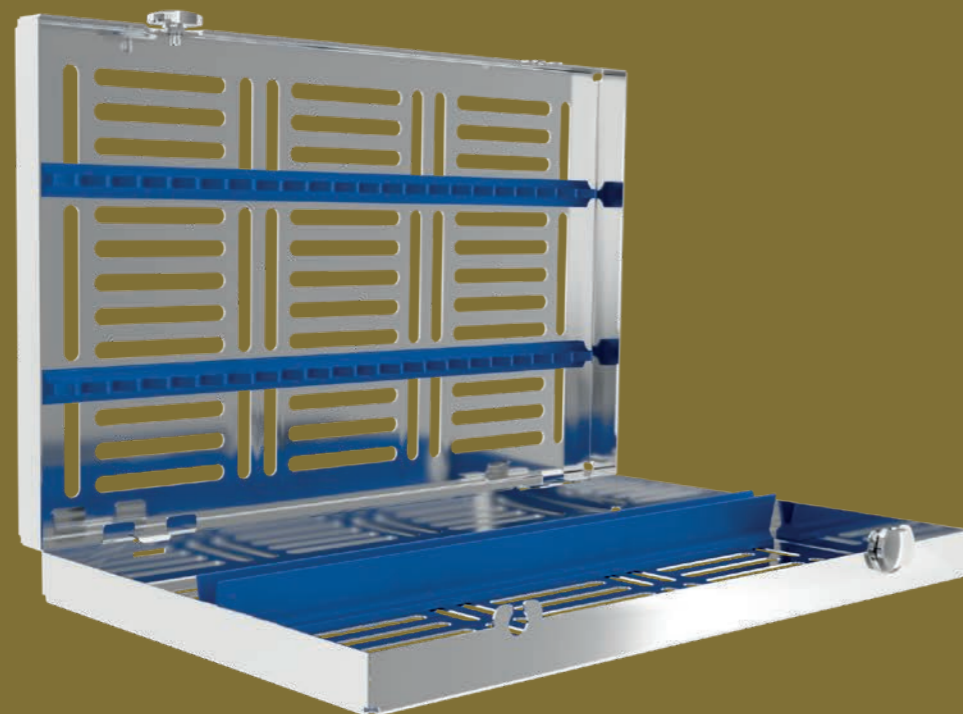

### Cajas portainstrumentos de acero inoxidable

LARGE  
288x182x34 mm

con soporte de silicona  
para 20 instrumentos

Azul  
2770-1  
Naranja  
2770-1A  
Rojo  
2770-1R  
Verde  
2770-1V



con soporte de silicona  
para 15 instrumentos

Azul  
2770-2  
Naranja  
2770-2A  
Rojo  
2770-2R  
Verde  
2770-2V



con soporte de silicona  
para 10 instrumentos

Azul  
2770-3  
Naranja  
2770-3A  
Rojo  
2770-3R  
Verde  
2770-3V



288x182x60 mm

Naranja  
2780-1A



MEDIUM  
182x144x34 mm

con soporte de silicona  
para 10 instrumentos

Azul  
2771-1  
Naranja  
2771-1A  
Rojo  
2771-1R  
Verde  
2771-1V

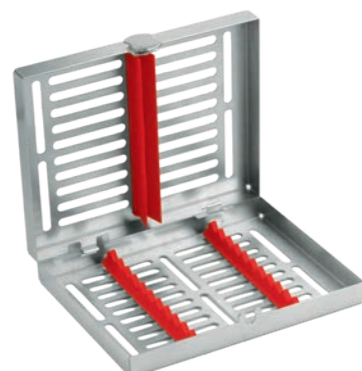

con soporte de silicona  
para 5 instrumentos

Azul  
2771-2  
Naranja  
2771-2A  
Rojo  
2771-2R  
Verde  
2771-2V



### Cajas portainstrumentos de acero inoxidable

MINI  
182x72x34 mm

con soporte de silicona  
para 5 instrumentos

Azul  
2772-1  
Naranja  
2772-1A  
Rojo  
2772-1R  
Verde  
2772-1V

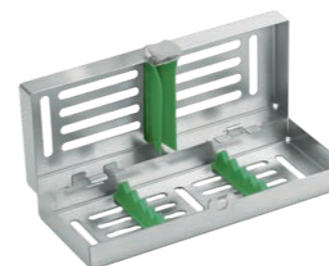

Portainstrumentos de silicona  
para 10 puestos

Azul  
2770-G  
Naranja  
2770-GA  
Rojo  
2770-GR  
Verde  
2770-GV



Portainstrumentos de silicona  
para 5 puestos

Azul  
2771-G  
Naranja  
2771-GA  
Rojo  
2771-GR  
Verde  
2771-GV



soporte de silicona  
para 10 puestos

Azul  
2772-G  
Naranja  
2772-GA  
Rojo  
2772-GR  
Verde  
2772-GV



soporte de silicona  
para 5 puestos

Azul  
2773-G  
Naranja  
2773-GA  
Rojo  
2773-GR  
Verde  
2773-GV



set de 2 pomos de recambio  
de acero con arandelas



2774



n° 2 clips para cajas  
para tijeras

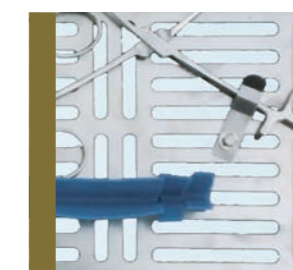

2775

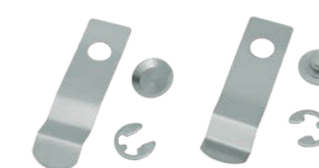

**Bandejas portainstrumentos de acero inoxidable**

LARGE  
288x187x39 mm

bandeja con  
base perforada, tapa perforada  
y soporte  
**para 16 instrumentos**  
S2722-1

bandeja perforada  
con soporte  
**para 23 instrumentos**  
S2722-2

288x187x29 mm  
tapa perforada  
2721-U

284x183x17 mm  
base de la bandeja perforada  
2721-L

**Bandejas portainstrumentos de acero inoxidable**

LARGE  
288x187x39 mm

bandeja con  
base no perforada, tapa no perforada  
y soporte  
**para 16 instrumentos**  
S2720-1

bandeja con  
base no perforada, tapa no perforada  
y soporte  
**para 23 instrumentos**  
S2720-2

288x187x29 mm  
tapa no perforada  
2720-U

284x183x17 mm  
base de la bandeja no perforada  
2720-L



bandeja con  
base perforada, tapa no perforada  
y soporte  
**para 16 instrumentos**  
S2721-1

bandeja con  
base perforada, tapa no perforada  
y soporte  
**para 23 instrumentos**  
S2721-2

288x187x29 mm  
tapa no perforada  
2720-U

284 x 183 x 17 mm  
base de la bandeja perforada  
2721-L



soporte de instrumental de acero inoxidable  
**para 16 instrumentos**  
2730-1

soporte de instrumental de acero inoxidable  
**para 23 instrumentos**  
2730-2

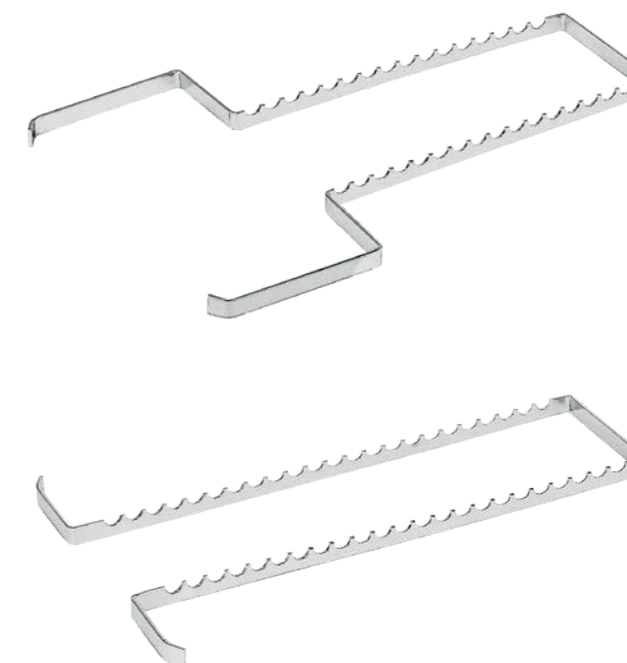

**Bandejas portainstrumentos de acero inoxidable**

MEDIUM  
200x100x30 mm

bandeja con  
base perforada, tapa perforada  
y soporte

**para 7 instrumentos**  
S2702

200x100x10 mm  
tapa perforada  
2702-U

200x100x30 mm  
base de la bandeja perforada  
2702-L

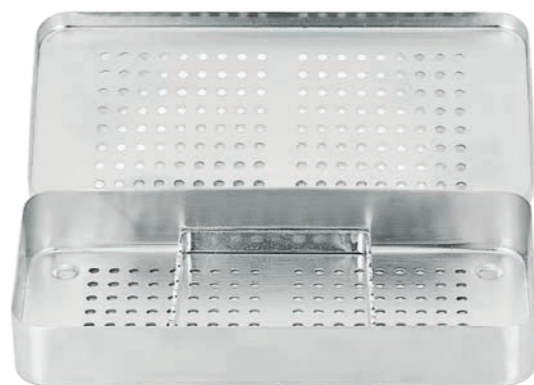

bandeja con  
base no perforada, tapa no perforada  
y soporte

**para 7 instrumentos**  
S2700

200x100x10 mm  
tapa no perforada  
2700-U

200x100x30 mm  
base de la bandeja no perforada  
2700-L

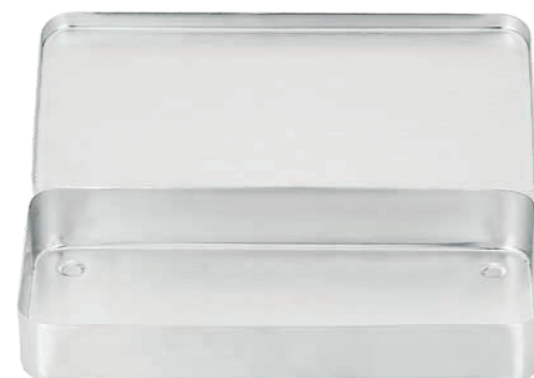

soporte de instrumental de acero inoxidable  
**para 7 instrumentos**  
2700-G

**Bandejas portainstrumentos de acero inoxidable**

MEDIUM  
187x144x39 mm

bandeja con  
base perforada, tapa perforada  
y soporte

**para 8 instrumentos**  
S2723-1

bandeja con  
base perforada, tapa perforada  
y soporte  
**para 4 instrumentos**  
S2723-2

187x144x29 mm  
tapa perforada  
2723-U

183x142x17 mm  
base de la bandeja perforada  
2723-L



bandeja con  
base no perforada, tapa no perforada  
y soporte  
**para 8 instrumentos**  
S2724-1

bandeja con  
base no perforada, tapa no perforada  
y soporte  
**para 4 instrumentos**  
S2724-2

187x144x29 mm  
tapa no perforada  
2724-U

183x142x17 mm  
base de la bandeja no perforada  
2724-L



soporte de instrumental de acero inoxidable  
**para 8 instrumentos**  
2730-4



soporte de instrumental de acero inoxidable  
**para 4 instrumentos**  
2730-5



**Bandejas portainstrumentos de aluminio anodizado de color**

LARGE  
284x183x17 mm

Celeste  
AL2720-LC

Rojo  
AL2720-LR

Oro  
AL2720-LO

Verde  
AL2720-LV

Plata  
AL2720-LA

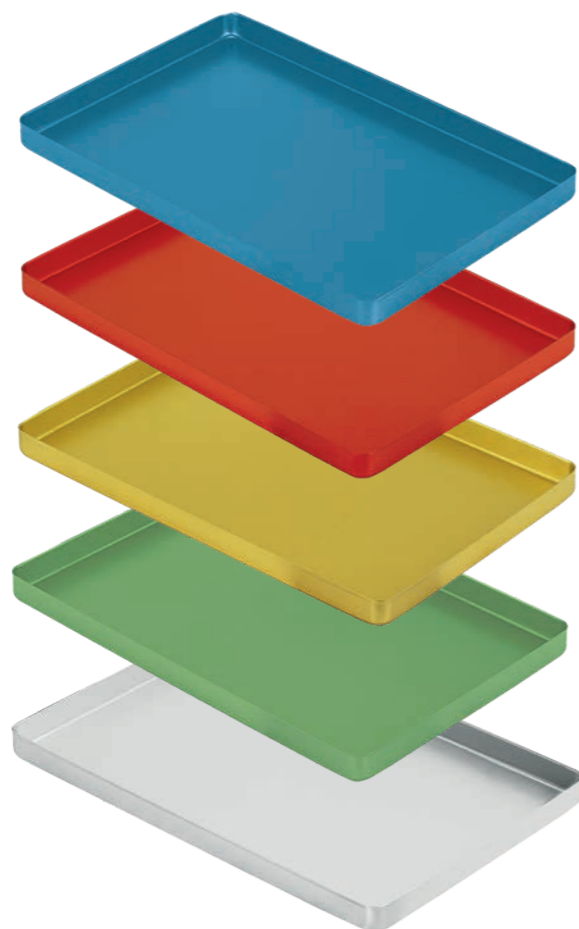

288x187x29 mm  
tapa

Plata  
AL2720-UA



**Soportes de instrumental de aluminio**

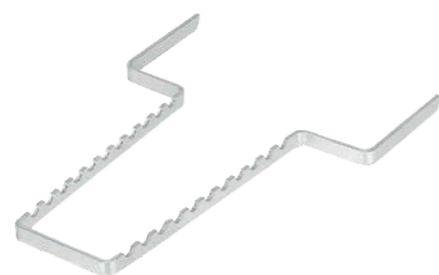

para 11 instrumentos  
AL2730-1



para 17 instrumentos  
AL2730-2

**Bandejas portainstrumentos de aluminio anodizado de color - perforadas**

LARGE  
284x183x17 mm

Celeste  
AL2721-LC

Rojo  
AL2721-LR

Oro  
AL2721-LO

Verde  
AL2721-LV

Plata  
AL2721-LA

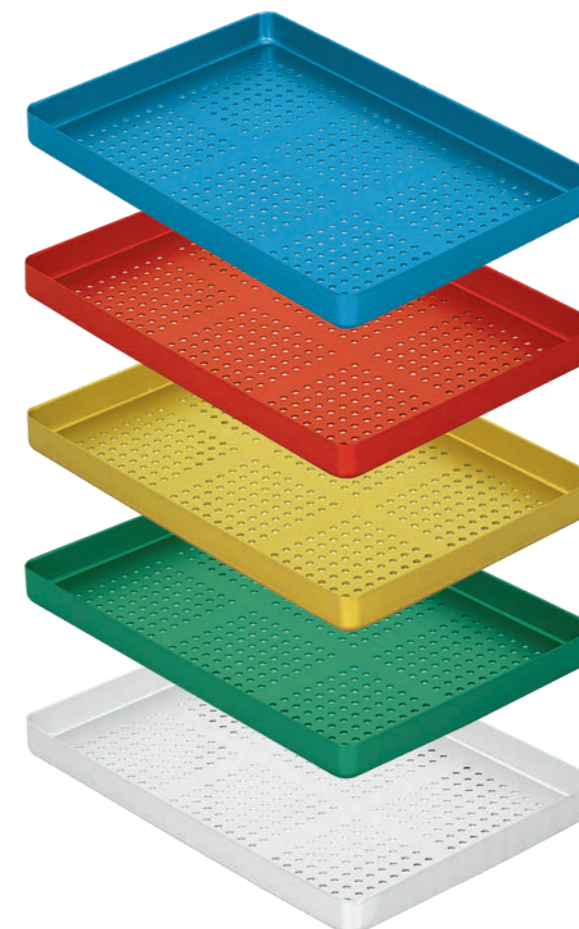

288x187x29 mm  
tapa

Plata  
AL2721-UA

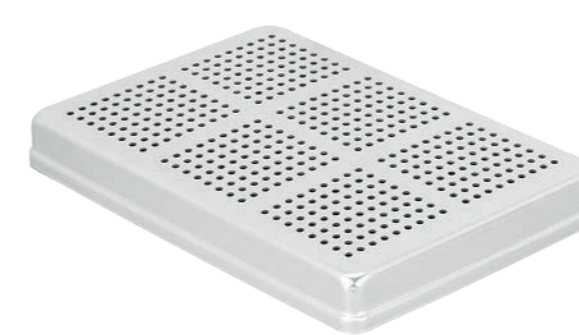

**Soportes de instrumental de aluminio**



para 10 instrumentos  
AL2730-3

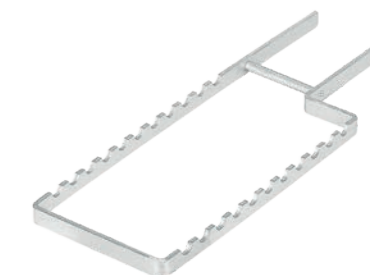

para 11 instrumentos  
AL2730-4

**Bandejas portainstrumentos de aluminio anodizado de color**

MEDIUM  
142x183x17 mm

**Celeste**  
AL2722-LC

**Rojo**  
AL2722-LR

**Oro**  
AL2722-LO

**Verde**  
AL2722-LV

**Plata**  
AL2722-LA

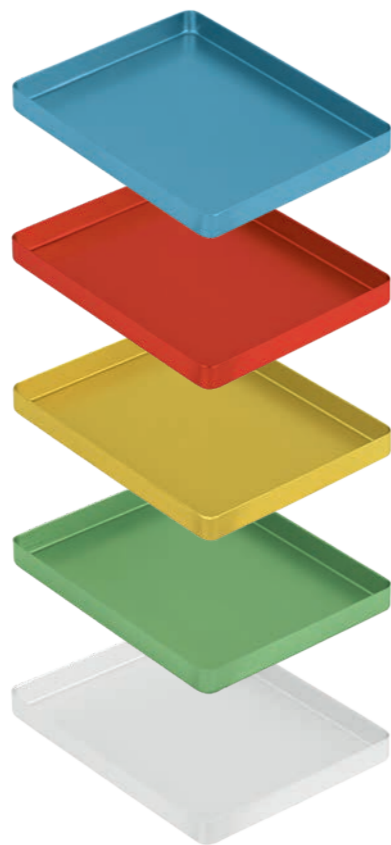

144x187x29 mm  
tapa

**Plata**  
AL2722-UA



AL2722-LC  
bandejas de aluminio  
para protocolo operativo

**Bandejas portainstrumentos de aluminio anodizado de color**

MINI  
100x180x11 mm

**Celeste**  
AL2723-LC

**Rojo**  
AL2723-LR

**Oro**  
AL2723-LO

**Verde**  
AL2723-LV

**Plata**  
AL2723-LA



103x182x10 mm  
tapa

**Plata**  
AL2723-UA



**Soportes de instrumental de aluminio**

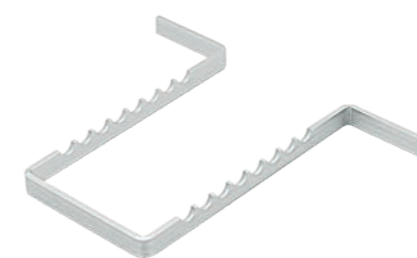

para 8 instrumentos  
AL2731-1

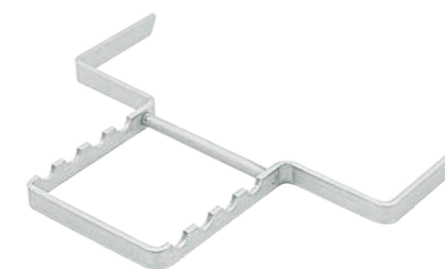

para 4 instrumentos  
AL2731-2

**Bandejas de acero inoxidable**MAXI  
200x150 mm

2737-1



2737-2

bandeja inoxidable  
riñonera2737-3  
170x100x35 mm2737-4  
250x140x40 mm**Bandeja portaalicates**bandeja de acero inoxidable para  
alicates  
ESTÁNDAR

55800

**Lubricantes para la protección de los instrumentos en el autoclave**Máxima protección  
de los instrumentos en el  
autoclave.  
Penetra en las articulaciones  
y lubrica. Protege y lubrica los  
instrumentos quirúrgicos y  
dentales antes y después de la  
esterilización. Modo de empleo:  
lubricar antes y después de la  
esterilización las puntas, las  
articulaciones y los cierres  
de los instrumentosAceite estéril  
40 ml  
8002Lubricante especial para  
instrumentos dentales y  
quirúrgicos. Para lubricar  
las articulaciones de tijeras,  
fórceps de extracción, pinzas  
gubias, pinzas hemostáticas,  
portaagujas, etc. antes y  
después de la esterilización.  
No se absorbe durante  
la esterilización.  
Protege contra la corrosión  
y otros depósitos y cuida el  
correcto funcionamiento de  
los instrumentosSilicona  
40 ml  
8010**Bandejas de aluminio anodizado para bandejas portainstrumentos**AL2724-1  
49x26x10 mmAL2724-2  
49x26x10 mmAL2724-3  
59x49x10 mmAL2724-4  
59x49x10 mm**Portabandejas de aluminio**ESTÁNDAR  
300x190x270 mmMEDIUM  
160x190x270 mm6 estantes  
AL2739-16 estantes  
AL2739-2**Pinzas para esterilización**20 cm  
0565-130 cm  
0565-2

**Contenedores para endodoncias**

cajas para endodoncias de aluminio anodizado con tapa

MAXI  
204x105x54 mm



AL2740-1



AL2740-2



AL2740-3

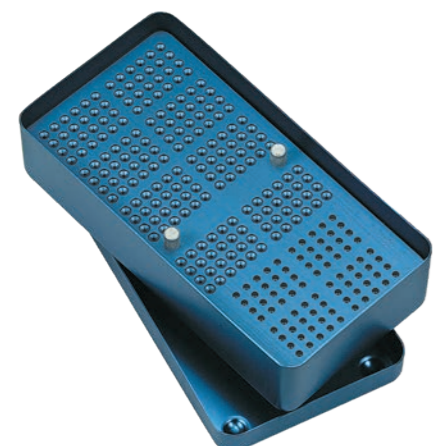

AL2740-4

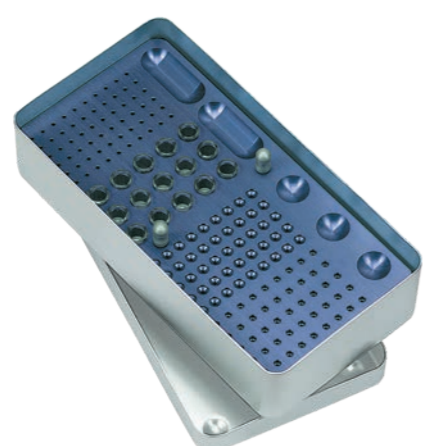

AL2740-5

MEDIUM  
125x105x54 mm



AL2741-1



AL2741-2

vasos de recambio  
para endo-box



AL2740-R

**Contenedores para endodoncias**

cajas para endodoncias de aluminio anodizado con tapa

MINI  
100x44x54 mm



AL2742-1



AL2742-2

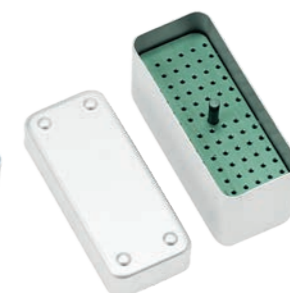

AL2742-3



AL2742-4



AL2742-5



AL2742-6



AL2742-7

cajas de endodoncia redondas de aluminio anodizado  
con tapa



AL2744  
Ø 48 mm - h. 62 mm



AL2743  
Ø 94 mm - h. 70 mm

vasos de recambio  
para endo-box



AL2740-R



### Accesorios para endodoncia

bandeja para endodoncia de aluminio  
con tapa  
257x116x16 mm

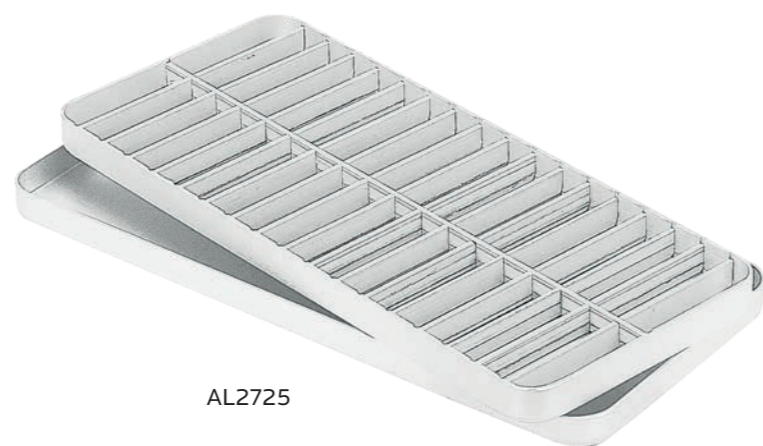

AL2725

limpiadores para instrumentos canales, de aluminio anodizado  
Ø 40 mm - h. 30 mm



AL2746-1



AL2746-2

medidores para instrumentos canales, de aluminio anodizado  
100x40x40 mm



AL2747-1A

Ø 34 mm - h. 48 mm



AL2745-1A



AL2745-2C

### Portafresas



con 7 portafresas  
con tapa  
AL2763-1



con 2 portafresas  
AL2763-2

autoclavables  
silicona no tóxica para uso alimentario  
la tapa de plástico no es autoclavable

- posibilidad de insertar fresas de turbina y de micromotor, permitiendo la preparación de un único portafresas que contenga todas las fresas necesarias
- posibilidad de preparar diferentes sets operativos diferenciados por color permitiendo de este modo optimizar al máximo los tiempos de intervención, el stock y la elección
- los orificios en forma de cruz, presentes en los mejores portafresas de silicona, no permiten que se salgan, lo que evita que se caigan o rompan accidentalmente



Naranja  
S2760-A



Azul  
S2760-C

aluminio  
esterilizable en autoclave de vapor saturado



con borde, 24 orificios FG  
AL2760-1  
(fresas pequeñas)



con borde, 24 orificios CA  
AL2760-2  
(fresas grandes)



con borde, 24 orificios FG/CA  
AL2760-3  
(fresas pequeñas y grandes)



AL2760-U  
tapa



con borde, 36 orificios FG  
AL2761-1  
(fresas pequeñas)



con borde, 36 orificios CA  
AL2761-2  
(fresas grandes)



con borde, 36 orificios FG/  
CA  
AL2761-3  
(fresas pequeñas y grandes)



AL2761-U  
tapa para AL2761-1, 2, 3  
y para portafresas de silicona



48 orificios FG  
AL2762-1  
(fresas pequeñas)



48 orificios CA  
AL2762-2  
(fresas grandes)



48 orificios FG/CA  
AL2762-3  
(fresas pequeñas y grandes)

**Accesorios**

vasos para desechos de aluminio anodizado esterilizables disponible en 5 colores Ø 7 x h. 7,5 cm



AL2764-A AL2764-C AL2764-O AL2764-R AL2764-V

dispensadores de algodón de aluminio anodizado con muelle interno esterilizables disponible en 5 colores Ø 7 x h. 7,5 cm



AL2765-A AL2765-C AL2765-O AL2765-R AL2765-V

vasos para desechos desechables 1000 ud / paquete



AL2767-1

soporte de aluminio para vasos para desechos



AL2767-2

**Accesorios**

contenedor de plástico para agujas usadas



AL2766

dispensador de bolitas de algodón de acero inoxidable 40x40x50 mm



2751-1

lámparas de alcohol de acero inoxidable con mecha



3101



mecha de recambio 15 cm



3101-1



## CUBETA

MADE IN ITALY

### CADA UNO SU FORMA

Tomar correctamente la impresión de las arcadas del paciente es de vital importancia para conseguir un resultado óptimo desde el inicio.

La elección de un tamaño o una forma incorrectos suele dar como resultado una impresión inadecuada: las intervenciones de terapia conservadora y las prótesis pueden provocar problemas de oclusión deficiente o mala y requerir mayores costes y tiempo.

Las cubetas Asa Dental están disponibles en diferentes formas y materiales, disponen de un práctico sistema de colores que permite la identificación inmediata de las medidas y garantizan toda la precisión necesaria para conseguir un resultado perfecto.

- J4 Perforadas, de acero
- J20 No perforadas, de acero
- J36 Perforadas, de aluminio
- J39 Para niños, de aluminio
- J40 Oclusales parciales
- J41 Para implantología, de aluminio
- J42 De policarbonato

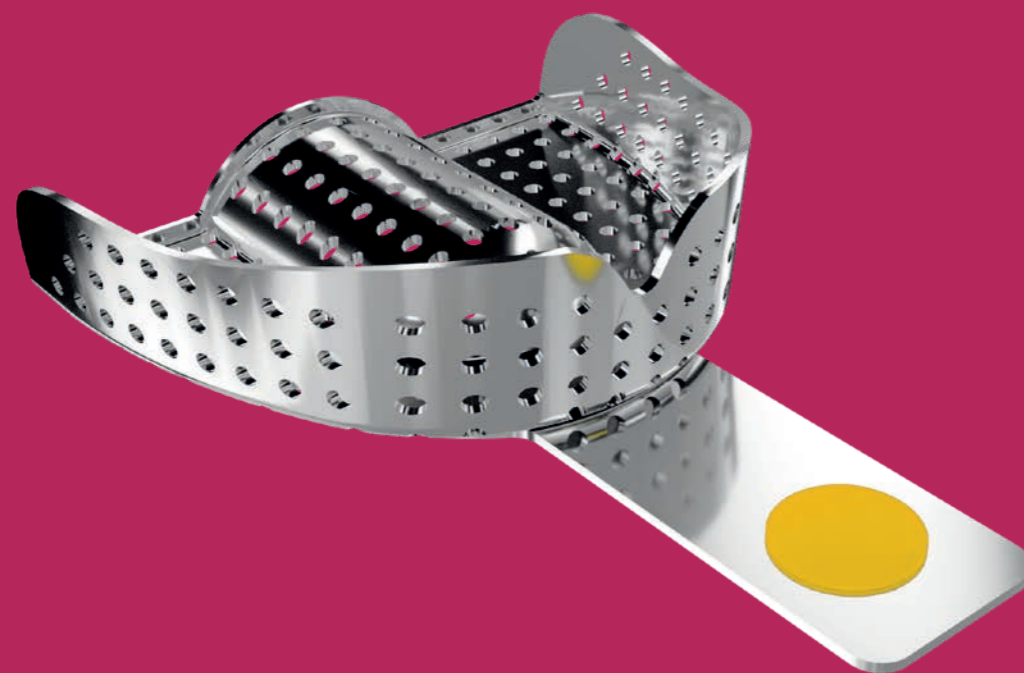

Elementos



Tabla de selección

MATERIAL PARA IMPRESIÓN	TÉCNICA					
	Monofásica de 2 materiales	Monofásica de 1 material	Bifásica	Impresión bordeada	Impresión parcial	Sandwich
Silicona	2802 2803 2807	2880	2800 2801 2804 2804S 2808 2809 2811 2813 2814 2806		2819	2819 2803S
Alginato	2804S 2813	2851 2852 2804 2801 2800 2814	2806 2851	2851		
Poliéster/Polisulfuro	2802 2803 2807	2802 2803 2803S 2807 2810				2807S 2810

Leyenda

2880: ideal  
2807: compatible

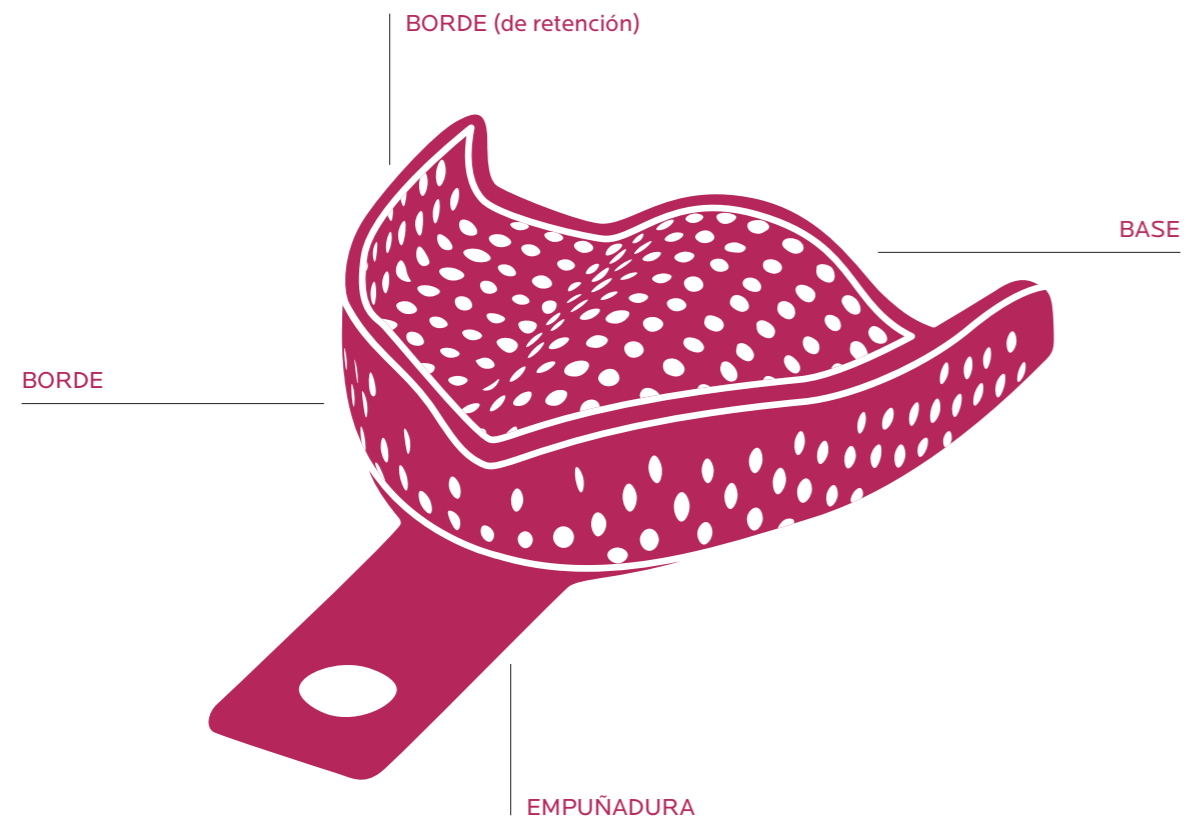
Índice de colores

ASA Codicolor

- U1/L1  
XXS
- U2/L2  
XS
- U3/L3  
S
- U4/L4  
M
- U5/L5  
L
- U6/L6  
XL



Clasificación

ESTRUCTURA	DENTICIÓN	FORMA	MATERIAL
perforada	edéntulos	completa	acero inoxidable
no perforada	déntulos	parcial	aluminio
			policarbonato

**Cubetas perforadas de acero inoxidable - PERMA-LOCK**

con borde de retención

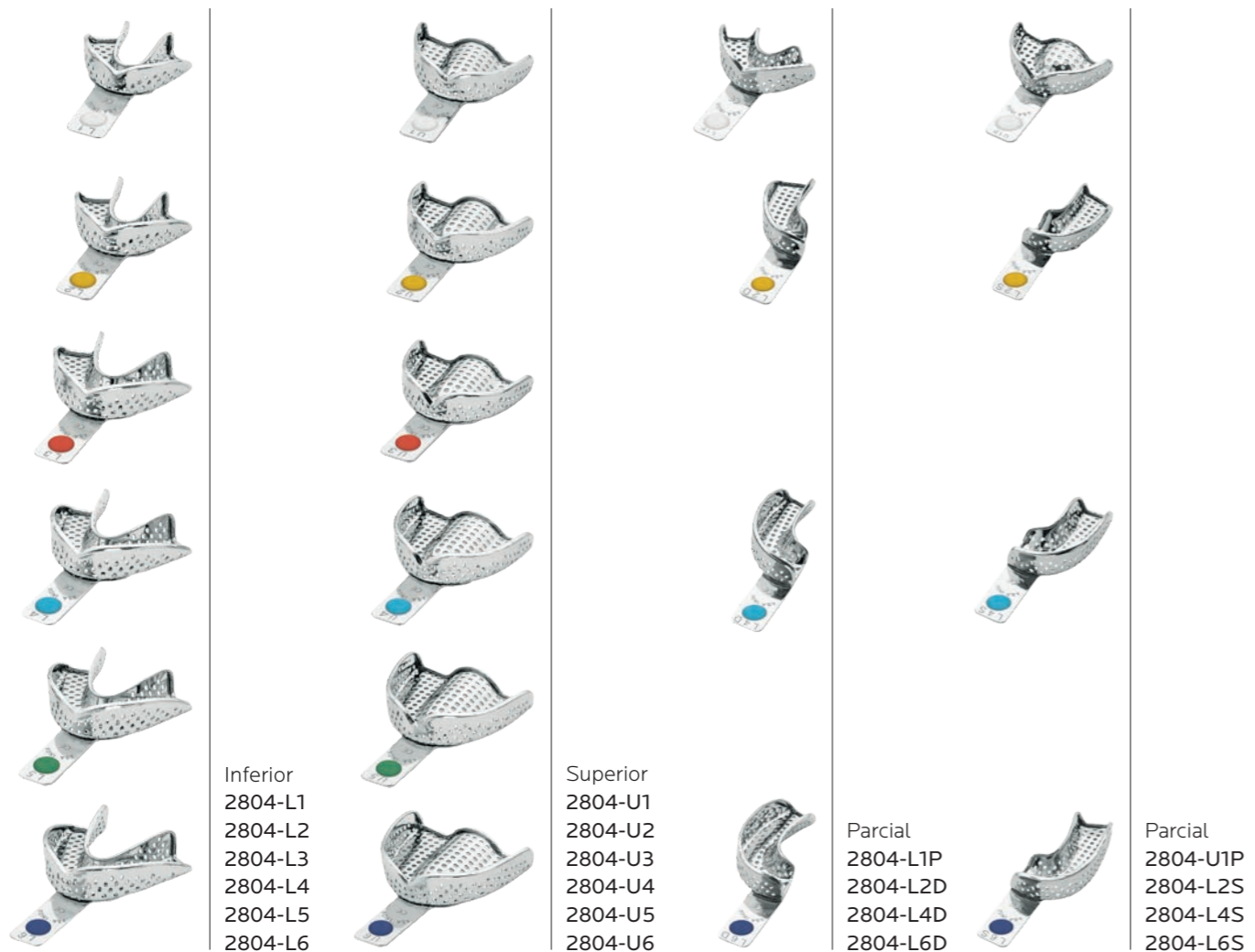

**Cubetas perforadas de acero inoxidable - PERMA-LOCK**

con borde de retención

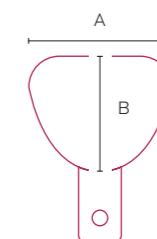
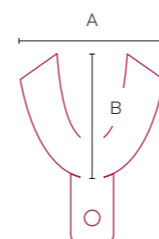

2804 Superior		A (mm)	B (mm)
U1	XXS	61	47
U2	XS	64	51
U3	S	66	53
U4	M	69	57
U5	L	71	60
U6	XL	73	62



ASA Codicolor

- U1/L1  
XXS
- U2/L2  
XS
- U3/L3  
S
- U4/L4  
M
- U5/L5  
L
- U6/L6  
XL

**Cubetas perforadas de acero inoxidable - PERMA-LOCK ANATOMIC**

con borde de retención

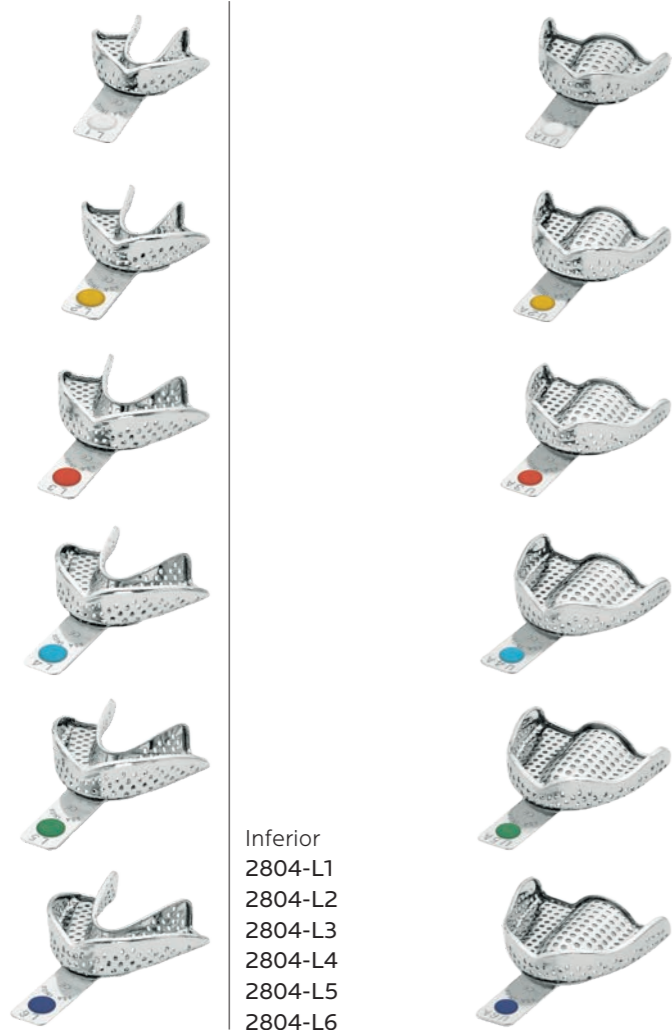

Inferior  
2804-L1  
2804-L2  
2804-L3  
2804-L4  
2804-L5  
2804-L6



Superior  
2804-U1A  
2804-U2A  
2804-U3A  
2804-U4A  
2804-U5A  
2804-U6A

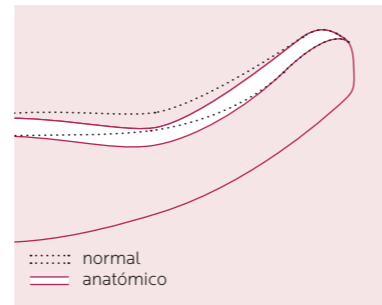

**Cubetas perforadas de acero inoxidable - PERMA-LOCK ANATOMIC**

con borde de retención

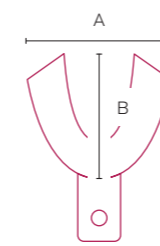

2804 Inferior		A (mm)	B (mm)
L1	XXS	55	47
L2	XS	60	49
L3	S	72	54
L4	M	74	57
L5	L	76	59
L6	XL	78	61

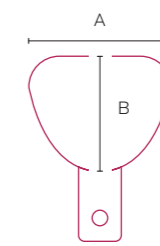

2804A Superior		A (mm)	B (mm)
U1A	XXS	61	47
U2A	XS	64	51
U3A	S	66	53
U4A	M	69	57
U5A	L	71	60
U6A	XL	73	62



S2804A-12  
set de 12



S2804A-8  
set de 8



S2804A-6  
set de 6

ASA Codicolor

- U1/L1  
XXS
- U2/L2  
XS
- U3/L3  
S
- U4/L4  
M
- U5/L5  
L
- U6/L6  
XL

### Cubetas perforadas de acero inoxidable - PERMA-LOCK HIGH GRIP

con borde de retención aumentado y superficie interna microrretentiva



Inferior  
2804S-L1  
2804S-L2  
2804S-L3  
2804S-L4  
2804S-L5  
2804S-L6



Superior  
2804S-U1  
2804S-U2  
2804S-U3  
2804S-U4  
2804S-U5  
2804S-U6

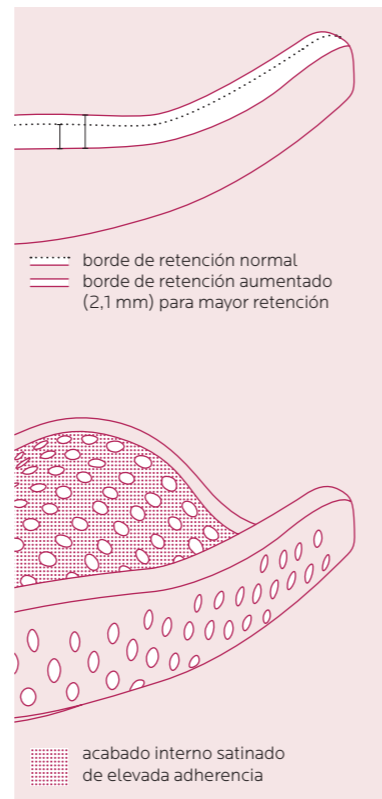

### Cubetas perforadas de acero inoxidable - PERMA-LOCK HIGH GRIP

con borde de retención aumentado y superficie interna microrretentiva

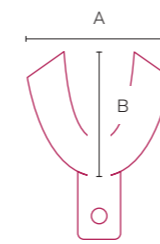

2804S Inferior		A (mm)	B (mm)
L1	XXS	55	47
L2	XS	60	49
L3	S	72	54
L4	M	74	57
L5	L	76	59
L6	XL	78	61

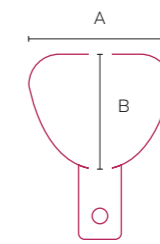

2804S Superior		A (mm)	B (mm)
U1	XXS	61	47
U2	XS	64	51
U3	S	66	53
U4	M	69	57
U5	L	71	60
U6	XL	73	62



S2804S-12  
set de 12



S2804S-8  
set de 8



S2804S-6  
set de 6

**Cubetas perforadas de acero inoxidable - con depresión anterior**

con borde de retención



Inferior  
2809-L22  
2809-L21  
2809-L20



Superior  
2809-U7  
2809-U4  
2809-U1

L22  
L21  
L20



S2809-6  
set de 6

U7  
U4  
U1

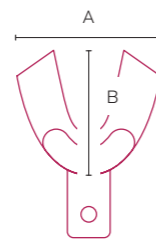

2809 Inferior		A (mm)	B (mm)
<b>L22</b>	S	76	54
<b>L21</b>	M	79	57
<b>L20</b>	L	81	60

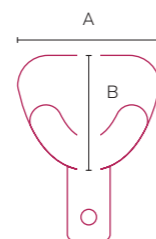

2809 Superior		A (mm)	B (mm)
<b>U7</b>	S	70	57
<b>U4</b>	M	71	64
<b>U1</b>	L	81	67

**Cubetas perforadas de acero inoxidable - edéntulos**

con borde de retención



Inferior  
2806-L69  
2806-L68  
2806-L67  
2806-L66



Superior  
2806-U64  
2806-U63  
2806-U62  
2806-U61

L69  
L68  
L67  
L66



S2806-8  
set de 8

U64  
U63  
U62  
U61

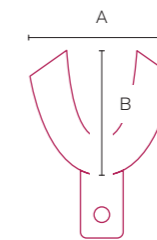

2806 Inferior		A (mm)	B (mm)
<b>L69</b>	S	70	57
<b>L68</b>	M	73	60
<b>L67</b>	NL	70	64
<b>L66</b>	L	86	64

NL: Narrow Large (large estrecha)

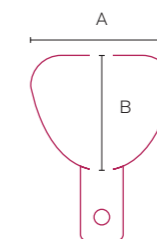

2806 Superior		A (mm)	B (mm)
<b>U64</b>	S	73	60
<b>U63</b>	NM	70	64
<b>U62</b>	M	76	67
<b>U61</b>	L	79	70

NM: Narrow Medium (medium estrecha)



**Cubetas perforadas de acero inoxidable**

sin borde de retención

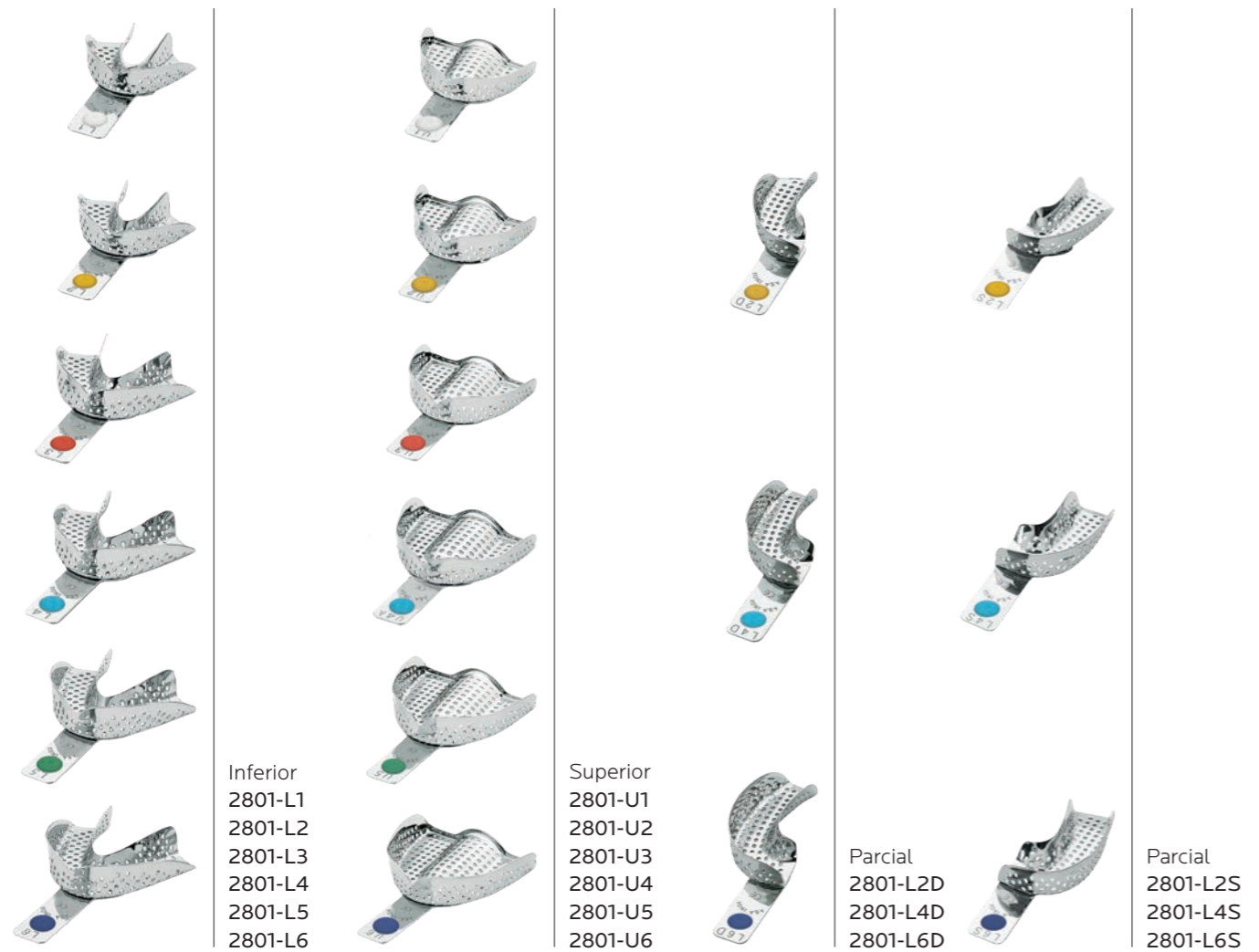
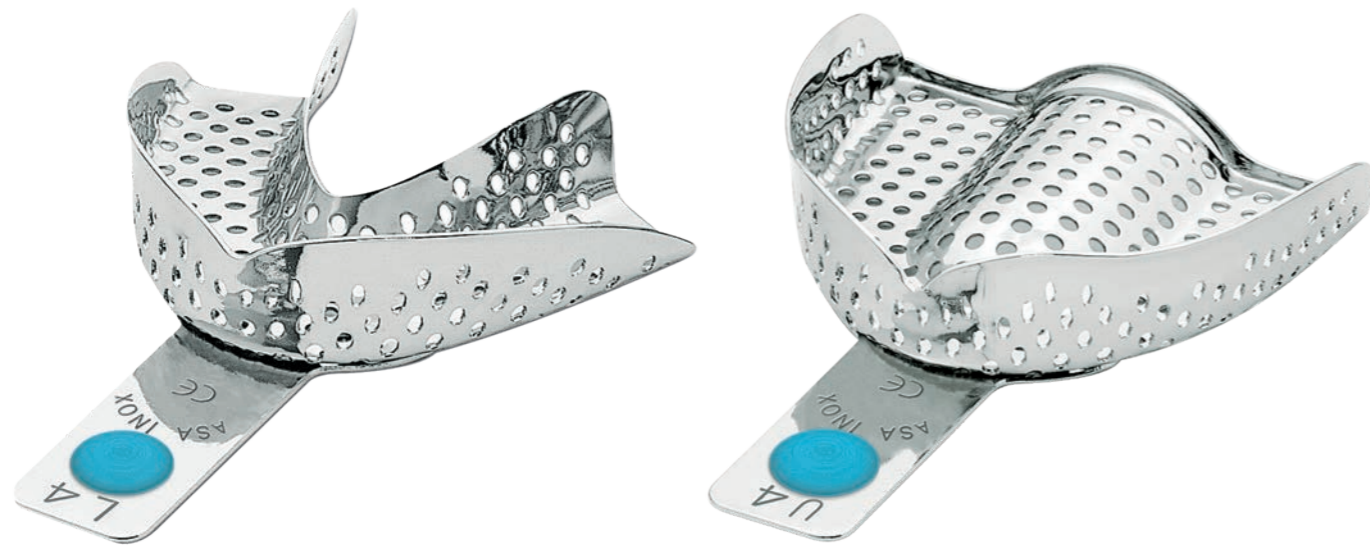

Inferior  
2801-L1  
2801-L2  
2801-L3  
2801-L4  
2801-L5  
2801-L6

Superior  
2801-U1  
2801-U2  
2801-U3  
2801-U4  
2801-U5  
2801-U6

Parcial  
2801-L2D  
2801-L4D  
2801-L6D

Parcial  
2801-L2S  
2801-L4S  
2801-L6S

**Cubetas perforadas de acero inoxidable**

sin borde de retención

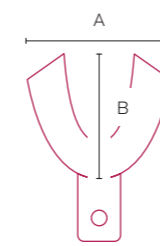

2801 Inferior		A (mm)	B (mm)
L1	XXS	55	47
L2	XS	60	49
L3	S	72	54
L4	M	74	57
L5	L	76	59
L6	XL	78	61

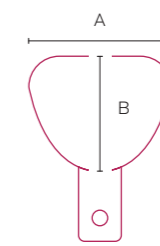

2801 Superior		A (mm)	B (mm)
U1	XXS	61	47
U2	XS	64	51
U3	S	66	53
U4	M	69	57
U5	L	71	60
U6	XL	73	62

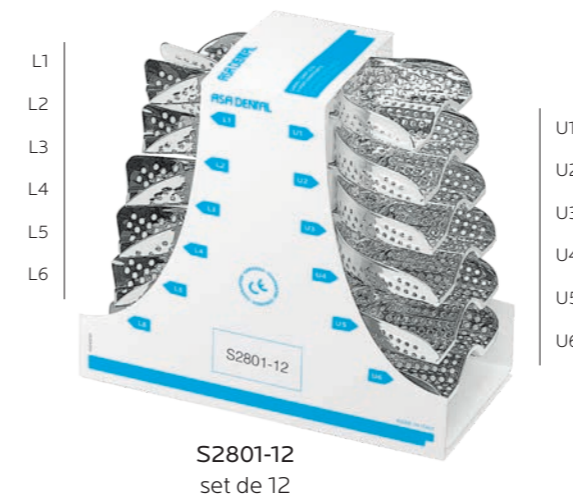

ASA Codicolor

- U1/L1  
XXS
- U2/L2  
XS
- U3/L3  
S
- U4/L4  
M
- U5/L5  
L
- U6/L6  
XL

**Cubetas perforadas de acero inoxidable - ANATOMIC**

sin borde de retención

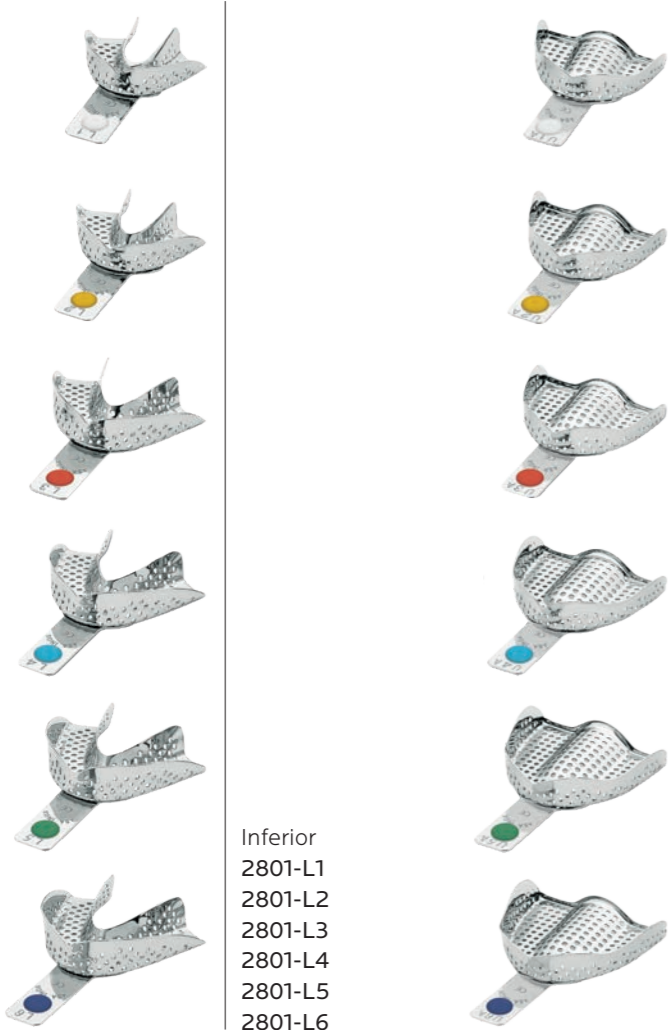
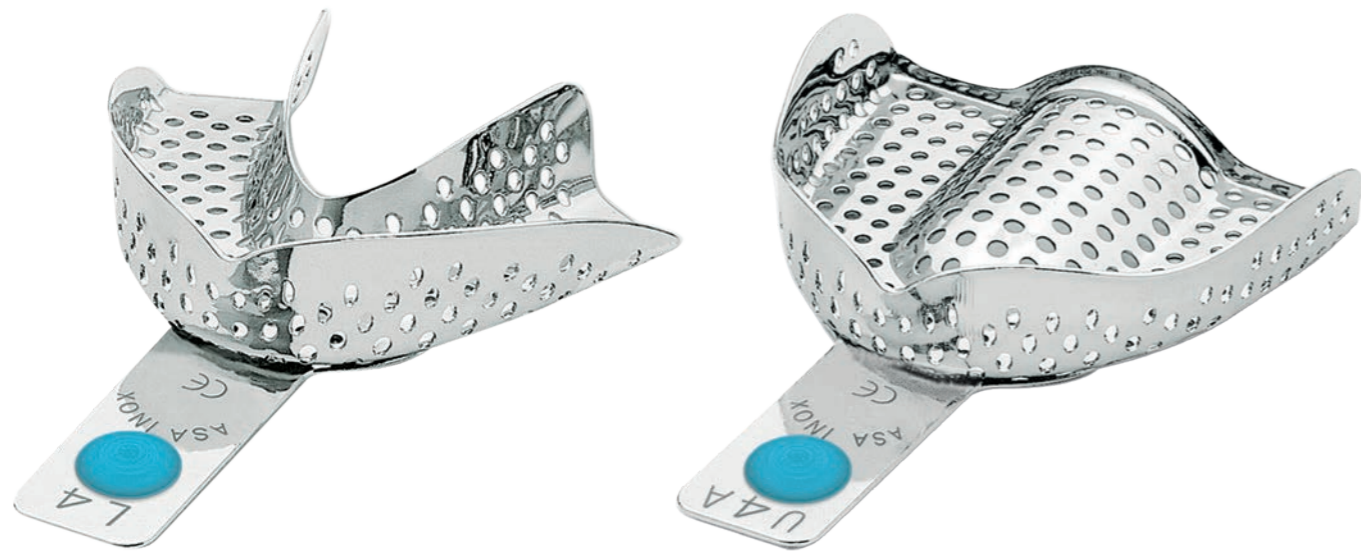

Inferior  
2801-L1  
2801-L2  
2801-L3  
2801-L4  
2801-L5  
2801-L6



Superior  
2801-U1A  
2801-U2A  
2801-U3A  
2801-U4A  
2801-U5A  
2801-U6A

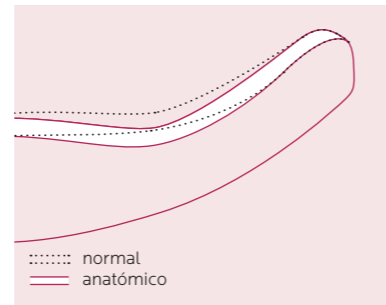

**Cubetas perforadas de acero inoxidable - ANATOMIC**

sin borde de retención

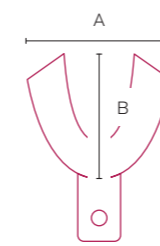

2801 Inferior		A (mm)	B (mm)
L1	XXS	55	47
L2	XS	60	49
L3	S	72	54
L4	M	74	57
L5	L	76	59
L6	XL	78	61

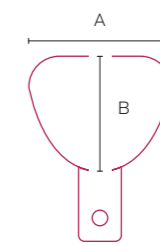

2801A Superior		A (mm)	B (mm)
U1	XXS	61	47
U2	XS	64	51
U3	S	66	53
U4	M	69	57
U5	L	71	60
U6	XL	73	62



S2801A-12  
set de 12



S2801A-8  
set de 8



S2801A-6  
set de 6

ASA Codicolor

- U1/L1  
XXS
- U2/L2  
XS
- U3/L3  
S
- U4/L4  
M
- U5/L5  
L
- U6/L6  
XL

**Cubetas perforadas de acero inoxidable - Ehrlicke**

sin borde de retención

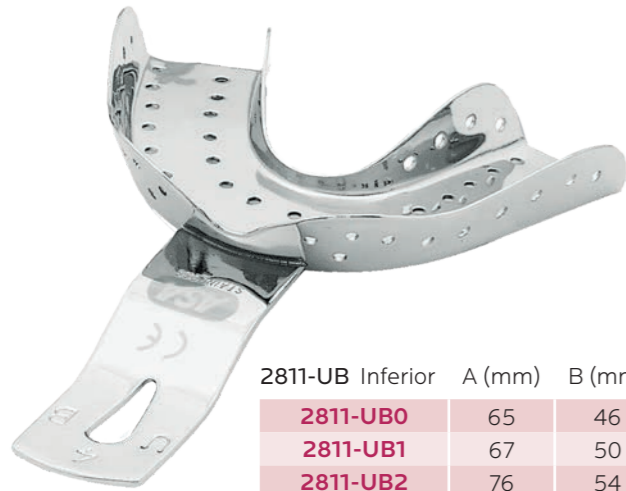
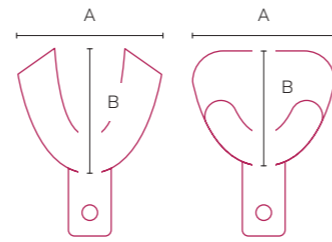

2811-UB Inferior	A (mm)	B (mm)
<b>2811-UB0</b>	65	46
<b>2811-UB1</b>	67	50
<b>2811-UB2</b>	76	54
<b>2811-UB3</b>	79	56
<b>2811-UB4</b>	79	61

para arcadas inferiores, para niños



2811-OB Superior	A (mm)	B (mm)
<b>2811-OB0</b>	59	52
<b>2811-OB1</b>	66	52
<b>2811-OB2</b>	71	62
<b>2811-OB3</b>	71	64
<b>2811-OB4</b>	80	70

para arcadas superiores, para niños



2811-BS Superior	A (mm)	B (mm)
<b>2811-BS2</b>	70	54

para arcadas superiores estrechas



S2811-1  
set de 10

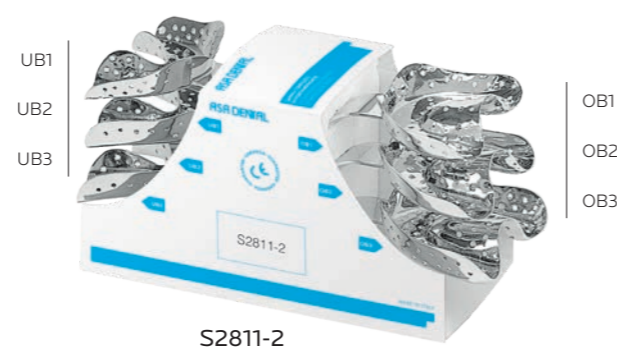

S2811-2  
set de 6

**Cubetas perforadas de acero inoxidable - Ehrlicke**

sin borde de retención

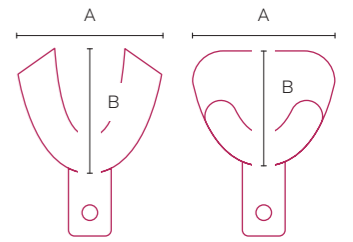

2811-UU Inferior	A (mm)	B (mm)
<b>2811-UU1</b>	70	48
<b>2811-UU2</b>	70	53
<b>2811-UU3</b>	72	57

para arcadas inferiores edéntulas



2811-OU Superior	A (mm)	B (mm)
<b>2811-OU1</b>	64	46
<b>2811-OU2</b>	68	53
<b>2811-OU3</b>	79	61

para arcadas superiores edéntulas

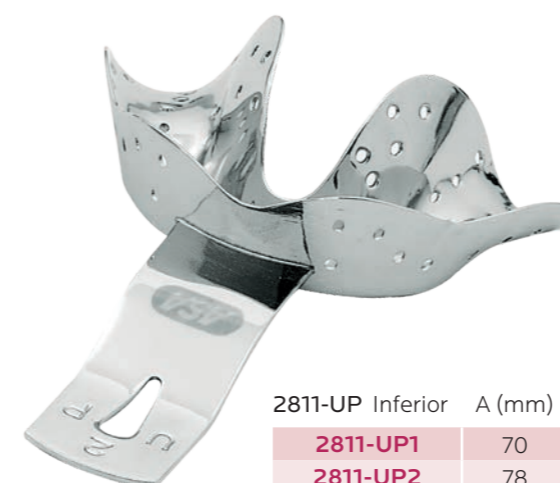

2811-UP Inferior	A (mm)	B (mm)
<b>2811-UP1</b>	70	55
<b>2811-UP2</b>	78	59

para arcadas inferiores parcialmente dentadas



2811-OP Inferior	A (mm)	B (mm)
<b>2811-OP1</b>	62	50
<b>2811-OP2</b>	70	56

para arcadas superiores parcialmente dentadas



S2811-3  
set de 10



S2811-4  
set de 8

**Cubetas perforadas de acero inoxidable - edéntulos**

sin borde de retención



**Cubetas perforadas de acero inoxidable - edéntulos**

sin borde de retención

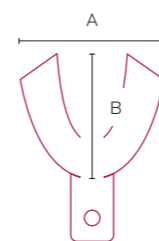

2813 Inferior		A (mm)	B (mm)
<b>L1</b>	XXS	60	54
<b>L2</b>	XS	67	55
<b>L3</b>	S	70	56
<b>L4</b>	M	74	58
<b>L5</b>	L	76	60
<b>L6</b>	XL	80	62

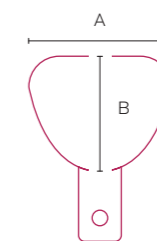

2813 Superior		A (mm)	B (mm)
<b>U1</b>	XXS	60	50
<b>U2</b>	XS	64	54
<b>U3</b>	S	68	58
<b>U4</b>	M	70	60
<b>U5</b>	L	78	64



Inferior  
2813-L1  
2813-L2  
2813-L3  
2813-L4  
2813-L5  
2813-L6



Superior  
2813-U1  
2813-U2  
2813-U3  
2813-U4  
2813-U5



**S2813**  
set de 11 unidades  
más compás para  
impresiones definitivas



**MB026-1**  
compás de acero inoxidable

**Cubetas no perforadas de acero inoxidable - NEW SUPER**

con borde de retención



**Cubetas no perforadas de acero inoxidable - NEW SUPER**

con borde de retención

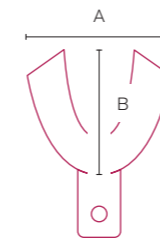

2803 Inferior		A (mm)	B (mm)
<b>L5</b>	XS	69	50
<b>L4</b>	S	72	57
<b>L3</b>	M	76	57
<b>L2</b>	L	78	59
<b>L1</b>	XL	80	63

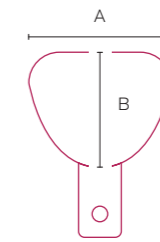

2803 Superior		A (mm)	B (mm)
<b>U5</b>	XS	65	51
<b>U4</b>	S	67	53
<b>U3</b>	M	71	55
<b>U2</b>	L	74	60
<b>U1</b>	XL	81	63



- Inferior
- 2803-L5
- 2803-L4
- 2803-L3
- 2803-L2
- 2803-L1



- Superior
- 2803-U5
- 2803-U4
- 2803-U3
- 2803-U2
- 2803-U1



- L5
- L4
- L3
- L2
- L1

- U5
- U4
- U3
- U2
- U1

ASA Codicolor

- U5/L5**  
XS
- U4/L4**  
S
- U3/L3**  
M
- U2/L2**  
L
- U1/L1**  
XL

**Cubetas no perforadas de acero inoxidable - PERMA-LOCK**

con borde de retención

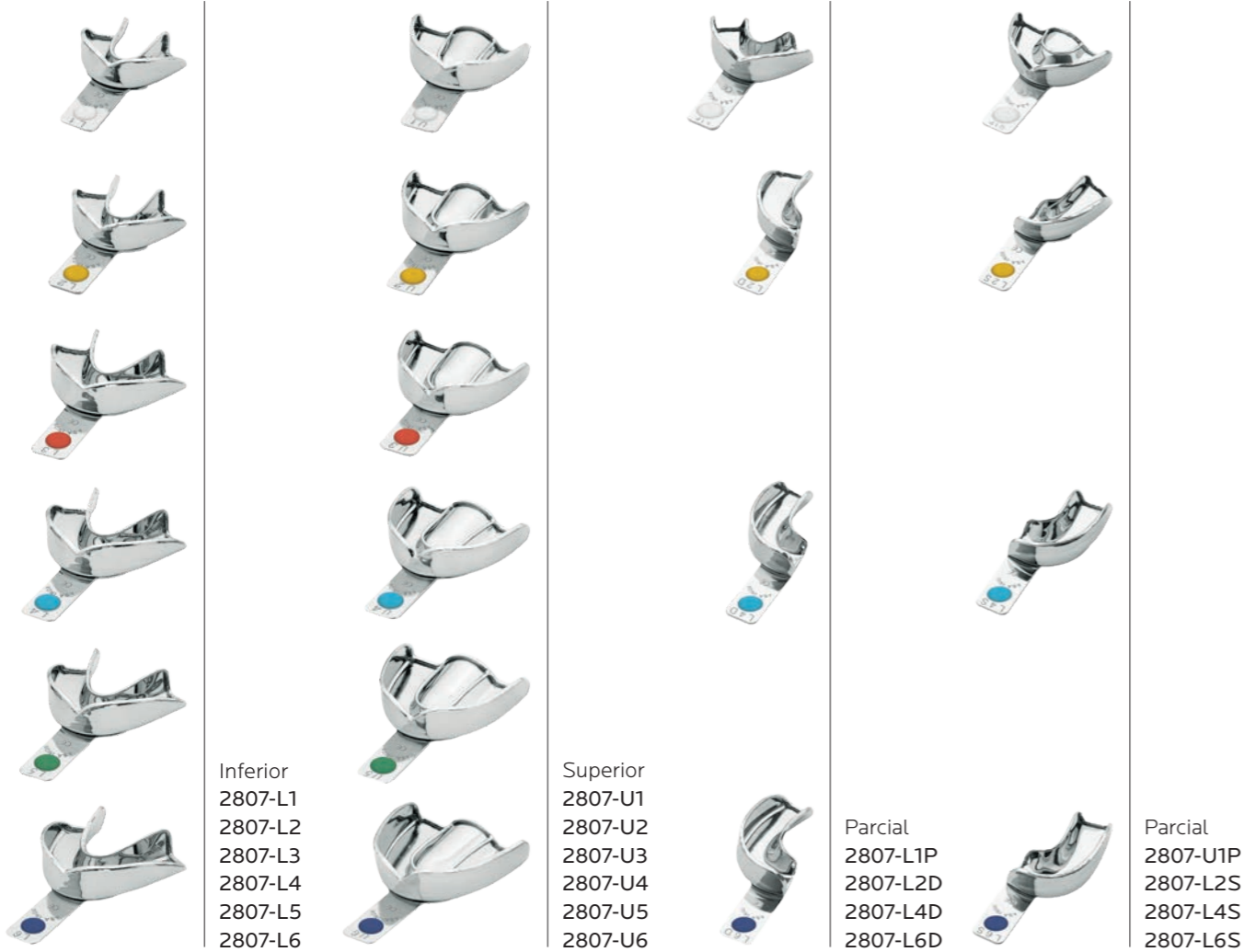

Inferior  
2807-L1  
2807-L2  
2807-L3  
2807-L4  
2807-L5  
2807-L6

Superior  
2807-U1  
2807-U2  
2807-U3  
2807-U4  
2807-U5  
2807-U6

Parcial  
2807-L1P  
2807-L2D  
2807-L4D  
2807-L6D

Parcial  
2807-U1P  
2807-L2S  
2807-L4S  
2807-L6S

**Cubetas no perforadas de acero inoxidable - PERMA-LOCK**

con borde de retención

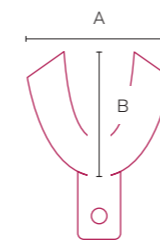

2807 Inferior		A (mm)	B (mm)
L1	XXS	55	47
L2	XS	60	49
L3	S	72	54
L4	M	74	57
L5	L	76	59
L6	XL	78	61

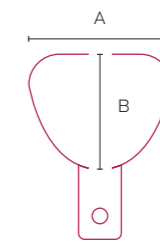

2807 Superior		A (mm)	B (mm)
U1	XXS	61	47
U2	XS	64	51
U3	S	66	53
U4	M	69	57
U5	L	71	60
U6	XL	73	62

ASA Codicolor

- U1/L1  
XXS
- U2/L2  
XS
- U3/L3  
S
- U4/L4  
M
- U5/L5  
L
- U6/L6  
XL



**Cubetas no perforadas de acero inoxidable - PERMA-LOCK ANATOMIC**

con borde de retención

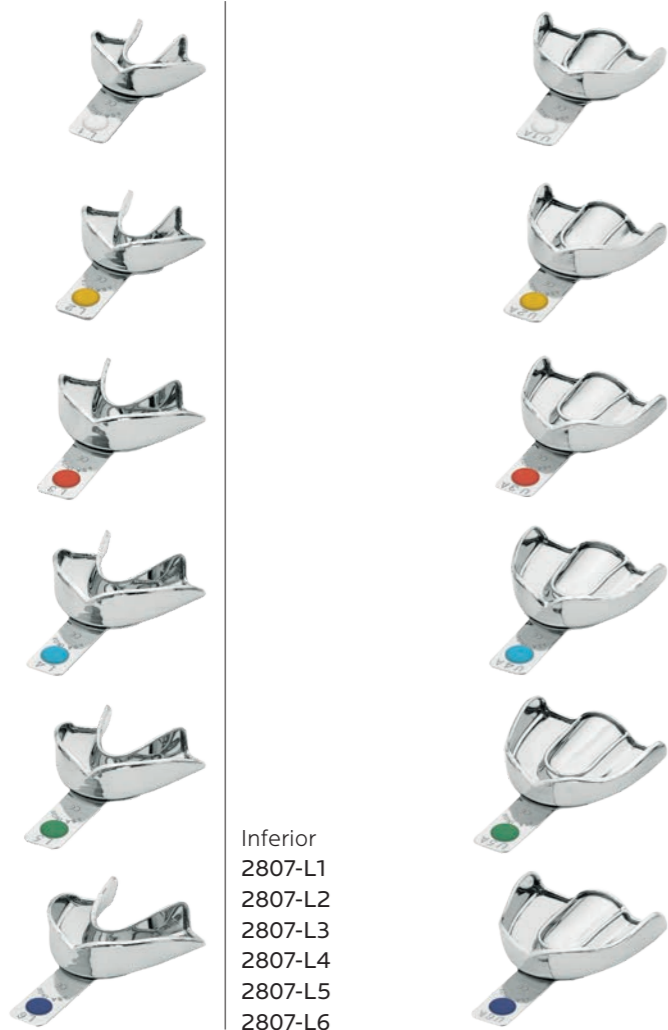

Inferior  
2807-L1  
2807-L2  
2807-L3  
2807-L4  
2807-L5  
2807-L6



Superior  
2807-U1A  
2807-U2A  
2807-U3A  
2807-U4A  
2807-U5A  
2807-U6A

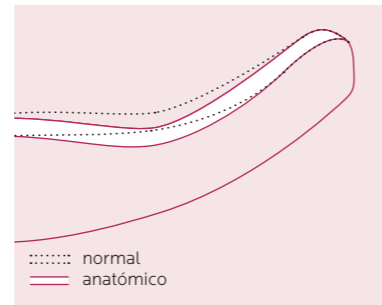

**Cubetas no perforadas de acero inoxidable - PERMA-LOCK ANATOMIC**

con borde de retención

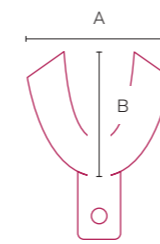

2807 Inferior		A (mm)	B (mm)
L1	XXS	55	47
L2	XS	60	49
L3	S	72	54
L4	M	74	57
L5	L	76	59
L6	XL	78	61

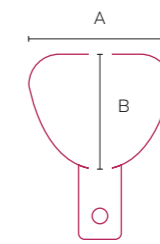

2807A Superior		A (mm)	B (mm)
U1A	XXS	61	47
U2A	XS	64	51
U3A	S	66	53
U4A	M	69	57
U5A	L	71	60
U6A	XL	73	62



ASA Codicolor

- U1/L1  
XXS
- U2/L2  
XS
- U3/L3  
S
- U4/L4  
M
- U5/L5  
L
- U6/L6  
XL

**Cubetas no perforadas de acero inoxidable - PERMA-LOCK HIGH GRIP**

con borde de retención aumentado y superficie interna microrretentiva

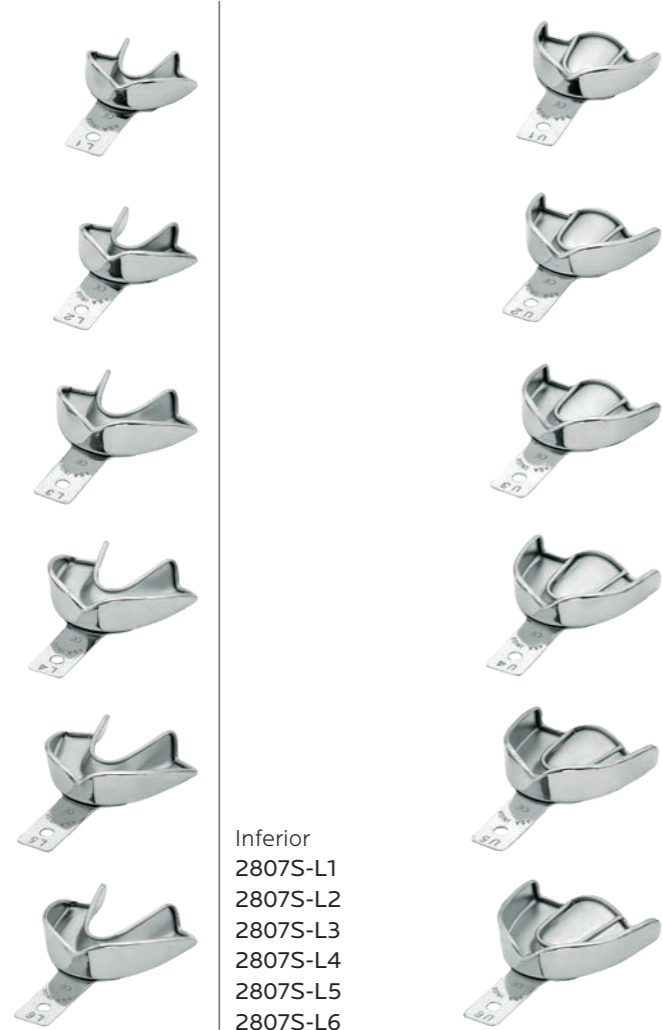

Inferior  
2807S-L1  
2807S-L2  
2807S-L3  
2807S-L4  
2807S-L5  
2807S-L6



Superior  
2807S-U1  
2807S-U2  
2807S-U3  
2807S-U4  
2807S-U5  
2807S-U6

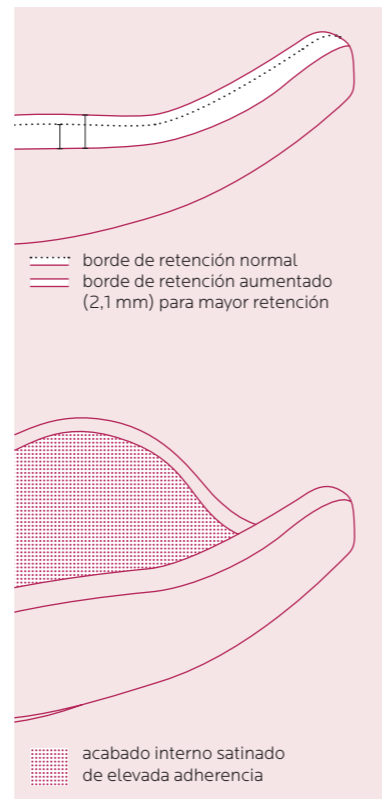

**Cubetas no perforadas de acero inoxidable - PERMA-LOCK HIGH GRIP**

con borde de retención aumentado y superficie interna microrretentiva

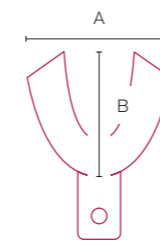

2807S Inferior		A (mm)	B (mm)
L1	XXS	55	47
L2	XS	60	49
L3	S	72	54
L4	M	75	57
L5	L	76	59
L6	XL	78	61

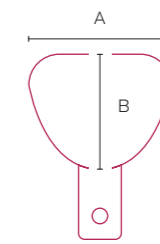

2807S Superior		A (mm)	B (mm)
U1	XXS	61	47
U2	XS	64	51
U3	S	66	53
U4	M	69	57
U5	L	71	60
U6	XL	73	62



S2807S-12  
set de 12



S2807S-8  
set de 8



S2807S-6  
set de 6



**Cubetas no perforadas de acero inoxidable - con depresión anterior**

con borde de retención



Inferior  
2810-L22  
2810-L21  
2810-L20



Superior  
2810-U7  
2810-U4  
2810-U1

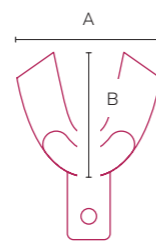

2810 Inferior		A (mm)	B (mm)
<b>L22</b>	S	76	54
<b>L21</b>	M	79	57
<b>L20</b>	L	81	60

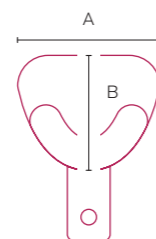

2810 Superior		A (mm)	B (mm)
<b>U7</b>	S	70	57
<b>U4</b>	M	71	64
<b>U1</b>	L	81	67

**Cubetas no perforadas de acero inoxidable - edéntulos**

con borde de retención



Inferior  
2808-L69  
2808-L68  
2808-L67  
2808-L66



Superior  
2808-U64  
2808-U63  
2808-U62  
2808-U61

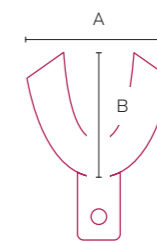

2808 Inferior		A (mm)	B (mm)
<b>L69</b>	S	70	57
<b>L68</b>	M	73	60
<b>L67</b>	NL	70	64
<b>L66</b>	L	86	64

NL: Narrow Large (large estrecha)

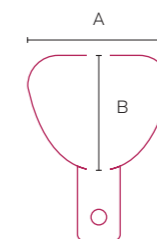

2808 Superior		A (mm)	B (mm)
<b>U64</b>	S	73	60
<b>U63</b>	NM	70	64
<b>U62</b>	M	76	67
<b>U61</b>	L	79	70

NM: Narrow Medium (medium estrecha)

**Cubetas no perforadas de acero inoxidable - NEW SUPER HIGH GRIP**

con borde de retención aumentado y superficie interna microrretentiva



**Cubetas no perforadas de acero inoxidable - NEW SUPER HIGH GRIP**

con borde de retención aumentado y superficie interna microrretentiva

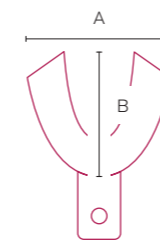

2803S Inferior		A (mm)	B (mm)
<b>L5</b>	XS	69	50
<b>L4</b>	S	72	57
<b>L3</b>	M	76	57
<b>L2</b>	L	78	59
<b>L1</b>	XL	80	63

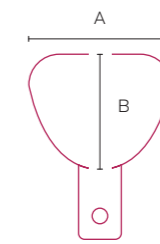

2803S Superior		A (mm)	B (mm)
<b>U5</b>	XS	65	51
<b>U4</b>	S	67	53
<b>U3</b>	M	71	55
<b>U2</b>	L	74	60
<b>U1</b>	XL	81	63

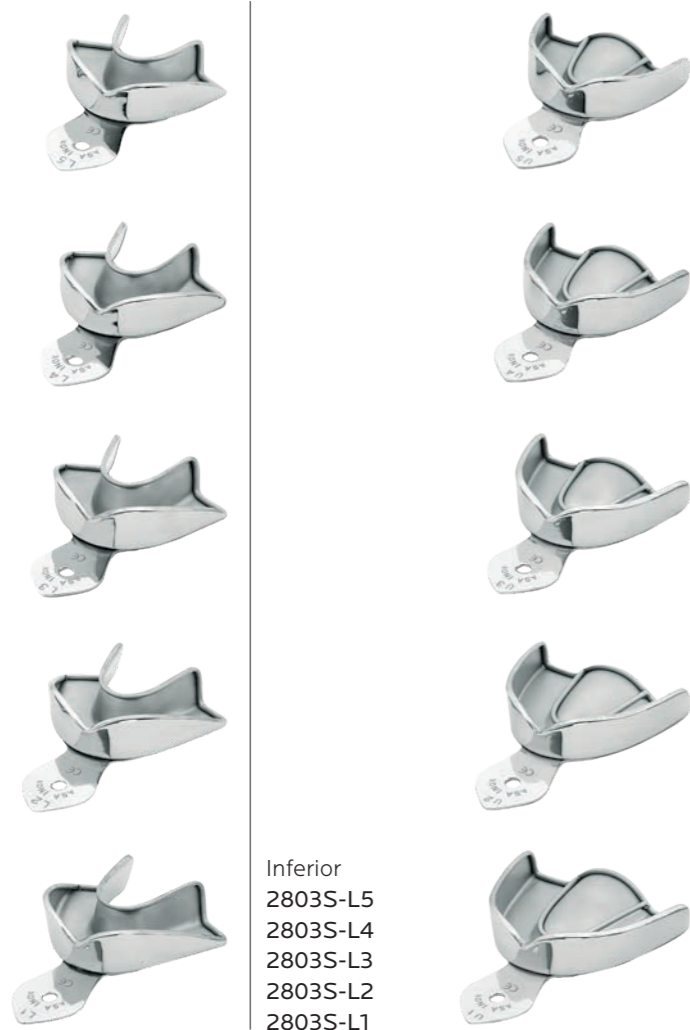

Inferior  
2803S-L5  
2803S-L4  
2803S-L3  
2803S-L2  
2803S-L1

Superior  
2803S-U5  
2803S-U4  
2803S-U3  
2803S-U2  
2803S-U1

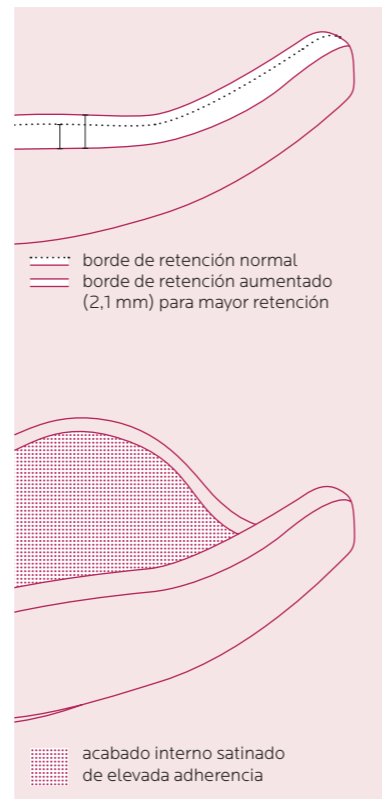

**Cubetas no perforadas de acero inoxidable**

sin borde de retención

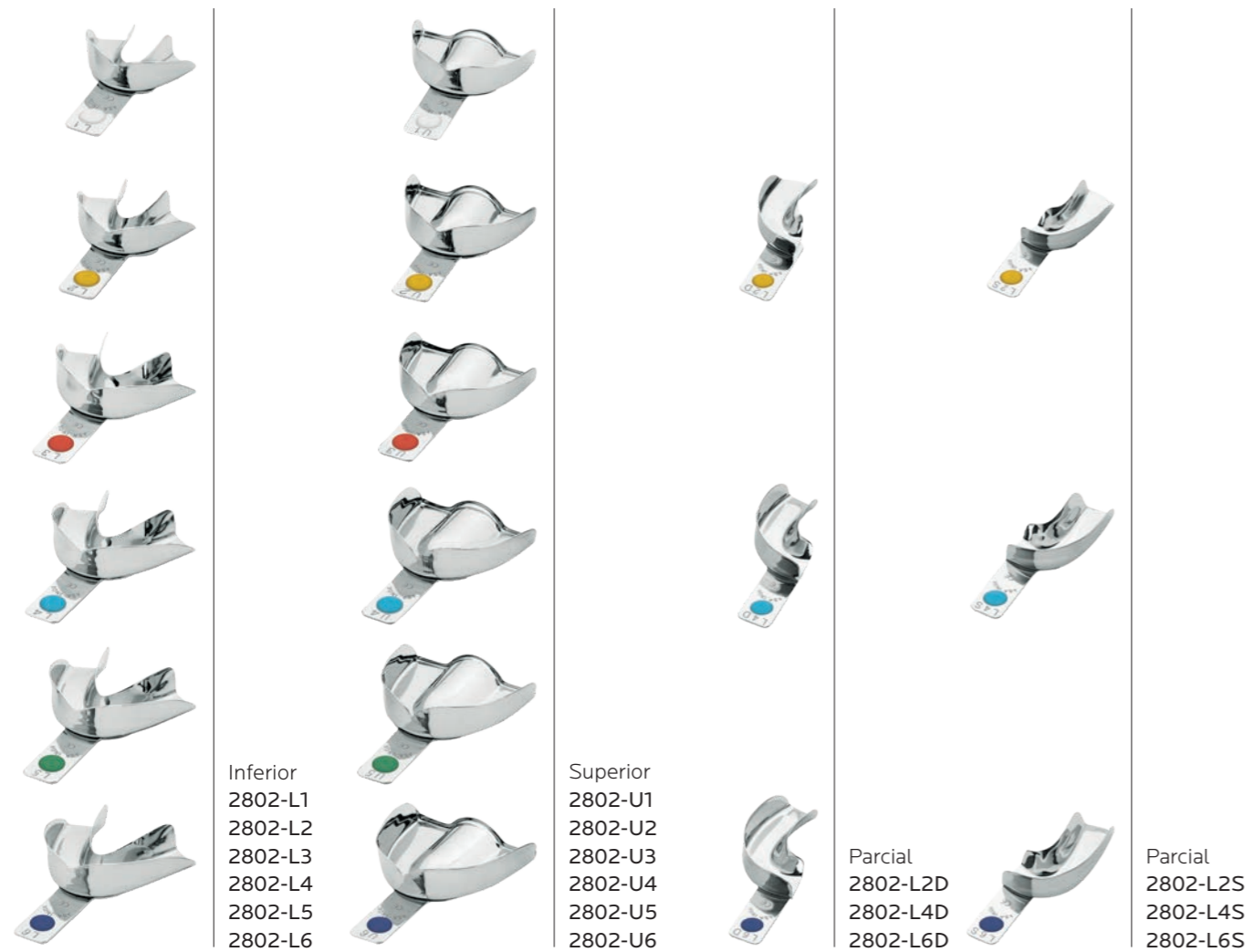

Inferior  
2802-L1  
2802-L2  
2802-L3  
2802-L4  
2802-L5  
2802-L6

Superior  
2802-U1  
2802-U2  
2802-U3  
2802-U4  
2802-U5  
2802-U6

Parcial  
2802-L2D  
2802-L4D  
2802-L6D

Parcial  
2802-L2S  
2802-L4S  
2802-L6S

**Cubetas no perforadas de acero inoxidable**

sin borde de retención

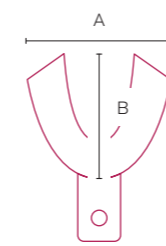

2802 Inferior		A (mm)	B (mm)
L1	XXS	55	47
L2	XS	60	49
L3	S	72	54
L4	M	74	57
L5	L	76	59
L6	XL	78	61

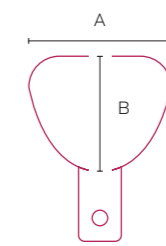

2802 Superior		A (mm)	B (mm)
U1	XXS	61	47
U2	XS	64	51
U3	S	66	53
U4	M	69	57
U5	L	71	60
U6	XL	73	62

ASA Codicolor

- U1/L1  
XXS
- U2/L2  
XS
- U3/L3  
S
- U4/L4  
M
- U5/L5  
L
- U6/L6  
XL



**Cubetas no perforadas de acero inoxidable - ANATOMIC**

sin borde de retención

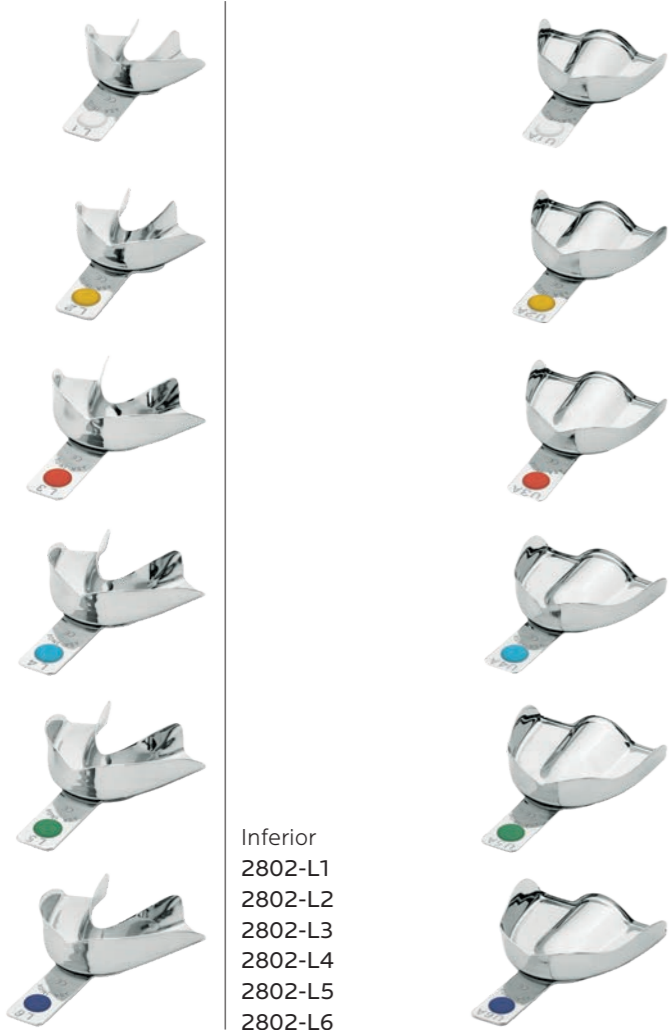

Inferior  
2802-L1  
2802-L2  
2802-L3  
2802-L4  
2802-L5  
2802-L6



Superior  
2802-U1A  
2802-U2A  
2802-U3A  
2802-U4A  
2802-U5A  
2802-U6A

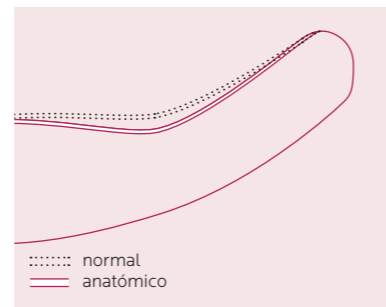

**Cubetas no perforadas de acero inoxidable - ANATOMIC**

sin borde de retención

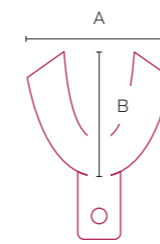

2802 Inferior		A (mm)	B (mm)
L1	XXS	55	47
L2	XS	60	49
L3	S	72	54
L4	M	74	57
L5	L	76	59
L6	XL	78	61

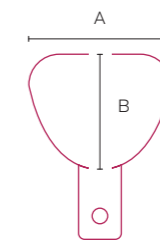

2802A Superior		A (mm)	B (mm)
U1A	XXS	61	47
U2A	XS	64	51
U3A	S	66	53
U4A	M	69	57
U5A	L	71	60
U6A	XL	73	62

ASA Codicolor

- U1/L1  
XXS
- U2/L2  
XS
- U3/L3  
S
- U4/L4  
M
- U5/L5  
L
- U6/L6  
XL



**Cubetas perforadas de aluminio**

sin borde de retención



**Cubetas perforadas de aluminio**

sin borde de retención

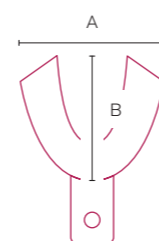

2800 Inferior		A (mm)	B (mm)
<b>L1</b>	XXS	56	48
<b>L2</b>	XS	59	50
<b>L3</b>	S	72	52
<b>L4</b>	M	76	57
<b>L5</b>	L	77	56
<b>L6</b>	XL	78	59

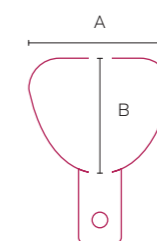

2800 Superior		A (mm)	B (mm)
<b>U1</b>	XXS	63	48
<b>U2</b>	XS	66	51
<b>U3</b>	S	68	54
<b>U4</b>	M	71	58
<b>U5</b>	L	74	62
<b>U6</b>	XL	76	63

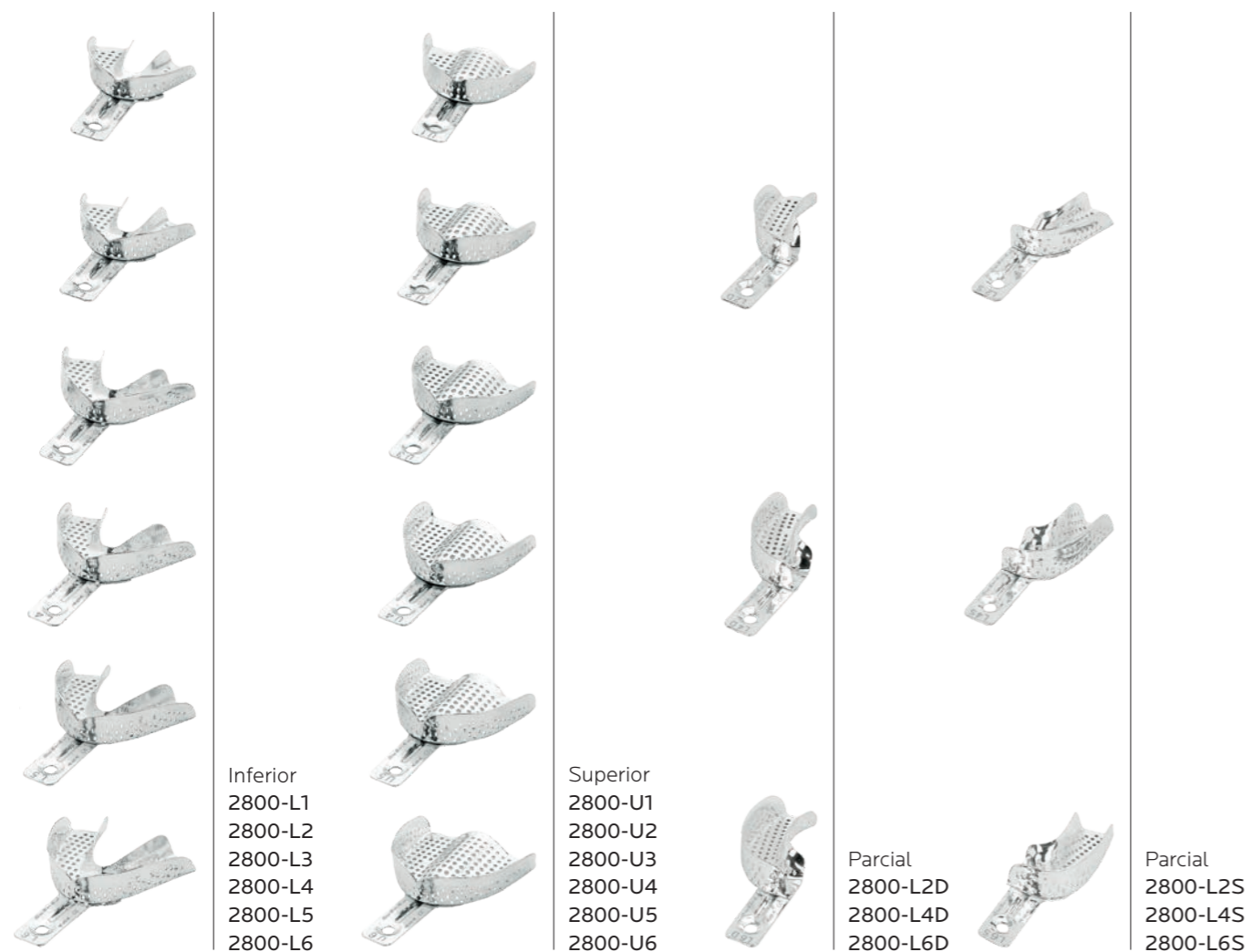

Inferior  
2800-L1  
2800-L2  
2800-L3  
2800-L4  
2800-L5  
2800-L6

Superior  
2800-U1  
2800-U2  
2800-U3  
2800-U4  
2800-U5  
2800-U6

Parcial  
2800-L2D  
2800-L4D  
2800-L6D

Parcial  
2800-L2S  
2800-L4S  
2800-L6S



S2800-12  
set de 12

**Cubetas perforadas de aluminio para implantología**

sin borde de retención

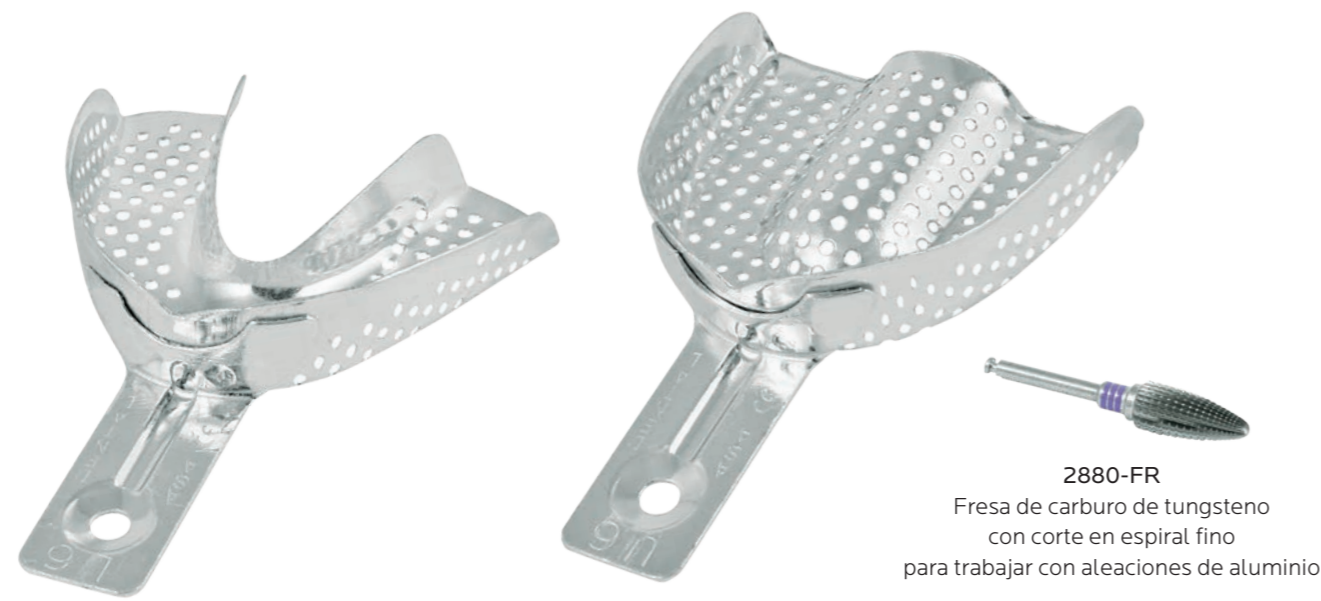

**2880-FR**  
Fresa de carburo de tungsteno con corte en espiral fino para trabajar con aleaciones de aluminio



**S2880-12**  
set de 12  
**S2880-12FR**  
set de 12 más fresa

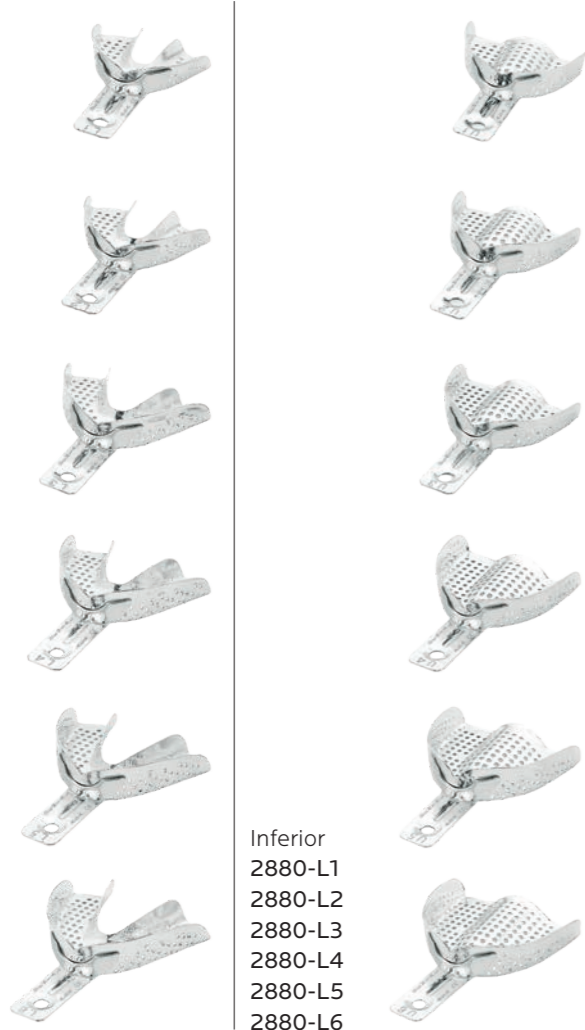

Inferior  
2880-L1  
2880-L2  
2880-L3  
2880-L4  
2880-L5  
2880-L6

Superior  
2880-U1  
2880-U2  
2880-U3  
2880-U4  
2880-U5  
2880-U6

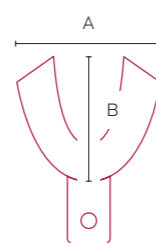

2880 Inferior		A (mm)	B (mm)
<b>L1</b>	XXS	56	48
<b>L2</b>	XS	59	50
<b>L3</b>	S	72	52
<b>L4</b>	M	76	57
<b>L5</b>	L	77	56
<b>L6</b>	XL	78	59

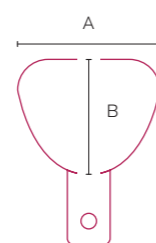

2880 Superior		A (mm)	B (mm)
<b>U1</b>	XXS	63	48
<b>U2</b>	XS	66	51
<b>U3</b>	S	68	54
<b>U4</b>	M	71	58
<b>U5</b>	L	74	62
<b>U6</b>	XL	76	63

**Cubetas perforadas de aluminio - ORTHOBABY para niños**

sin borde de retención

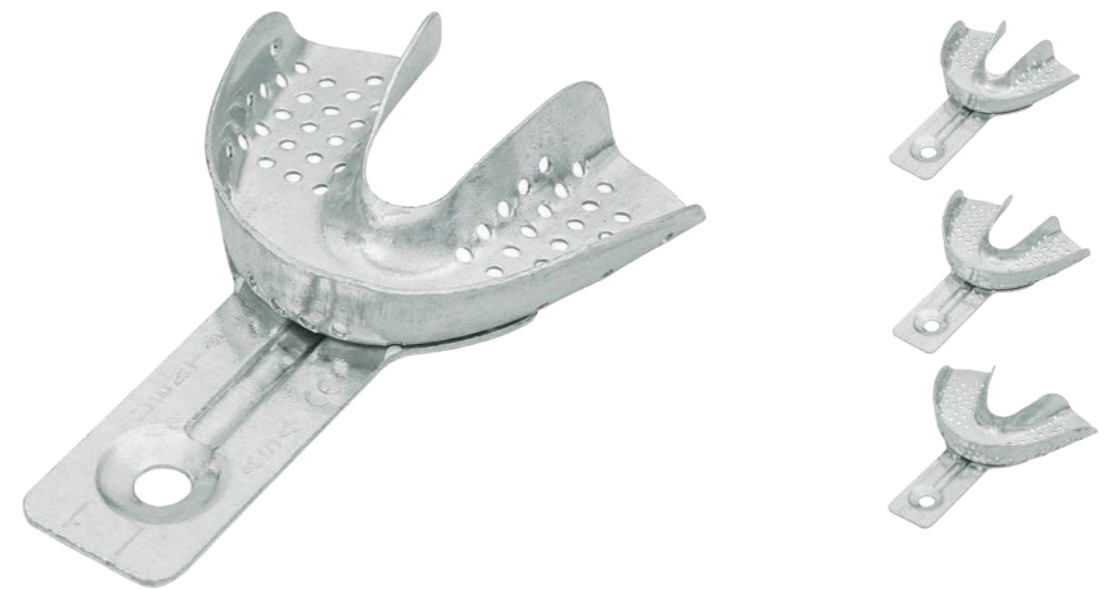

Inferior  
2816-L1  
2816-L2  
2816-L3



Superior  
2816-U1  
2816-U2  
2816-U3



**S2816-6**  
set de 6

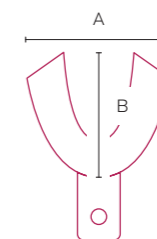

2816 Inferior		A (mm)	B (mm)
<b>L1</b>	S	55	45
<b>L2</b>	M	60	48
<b>L3</b>	L	69	48

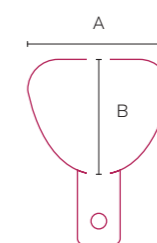

2816 Superior		A (mm)	B (mm)
<b>U1</b>	S	57	38
<b>U2</b>	M	58	48
<b>U3</b>	L	63	50

**Cubetas oclusales parciales de acero inoxidable**

permiten tomar la impresión de dos semiarcadas antagonistas



2819-OCC



2819-OCP

**AsaClean**

solución de pH neutro lista para usar para la eliminación del alginato de cubetas e instrumentos



8020  
contenido 1000 ml

**Cubetas perforadas de aluminio de color para implantología**

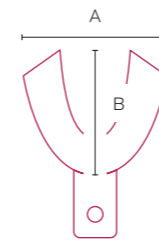

2814 Inferior		A (mm)	B (mm)
<b>L0</b>	XS	69	50
<b>L1</b>	S	72	57
<b>L2</b>	M	76	57
<b>L3</b>	L	78	59
<b>L4</b>	XL	80	63

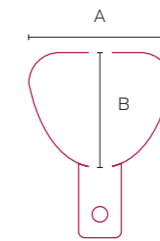

2814 Superior		A (mm)	B (mm)
<b>U0</b>	XS	65	51
<b>U1</b>	S	67	53
<b>U2</b>	M	71	55
<b>U3</b>	L	74	60
<b>U4</b>	XL	81	63



Inferior  
2814-L0  
2814-L1  
2814-L2  
2814-L3  
2814-L4



Superior  
2814-U0  
2814-U1  
2814-U2  
2814-U3  
2814-U4

**Cubetas de policarbonato**

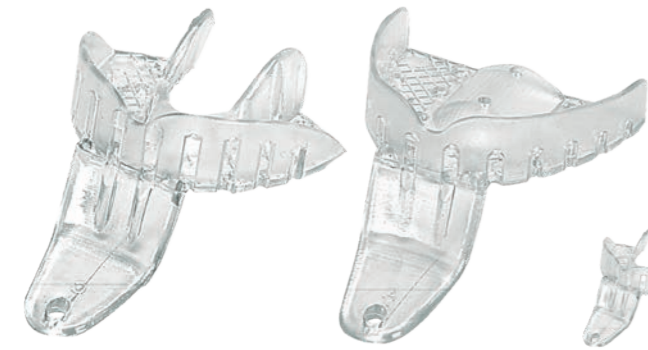

2852-12  
set de 12

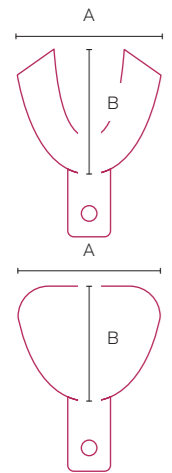

Inferior	A (mm)	B (mm)
L1	61	50
L2	67	52
L3	72	56
L4	74	58

Superior	A (mm)	B (mm)
U1	61	49
U2	65	53
U3	70	59
U4	73	6

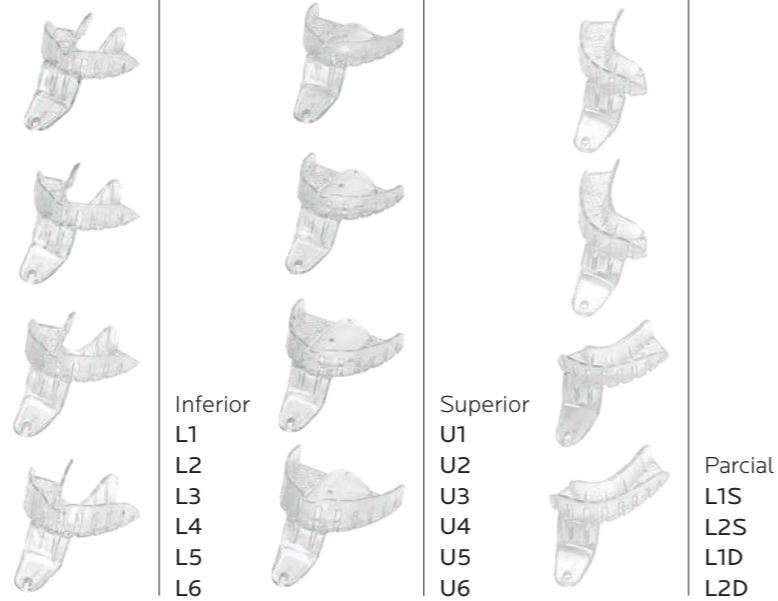

**Cubetas de policarbonato - edéntulos**

esterilizables en autoclave máx. 130°C



S2851-24  
set de 24  
13x inferior  
7x superior  
4x mixtas  
compás

2851-13  
set de 13  
inferior

2851-7  
set de 7  
superior

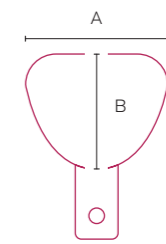
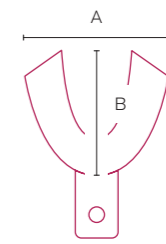

Inferior	A (mm)	B (mm)
L1	57	49
L2	58	53
L3	60	54
L4	61	55
L5	61	56
L6	61	57
L7	62	57
L8	64	55
L9	64	59
L10	66	57
L11	65	60
L12	67	58
L13	70	59

Superior	A (mm)	B (mm)
U1	62	54
U2	63	58
U3	64	58
U4	66	60
U5	70	62
U6	75	63
U7	77	64

MIXTAS	A (mm)	B (mm)
U1P	64	63
U2P	67	57
L1C	75	49
L2C	76	53

**Cubetas ortodónticas de policarbonato - ORTHOBABY para niños**



2850-8  
set de 8

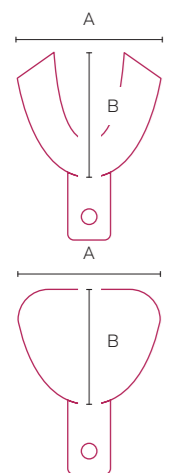

Inferior	A (mm)	B (mm)
L1	52	44
L2	58	49
L3	62	53
L4	66	56

Superior	A (mm)	B (mm)
U1	50	46
U2	56	51
U3	59	55
U4	63	59

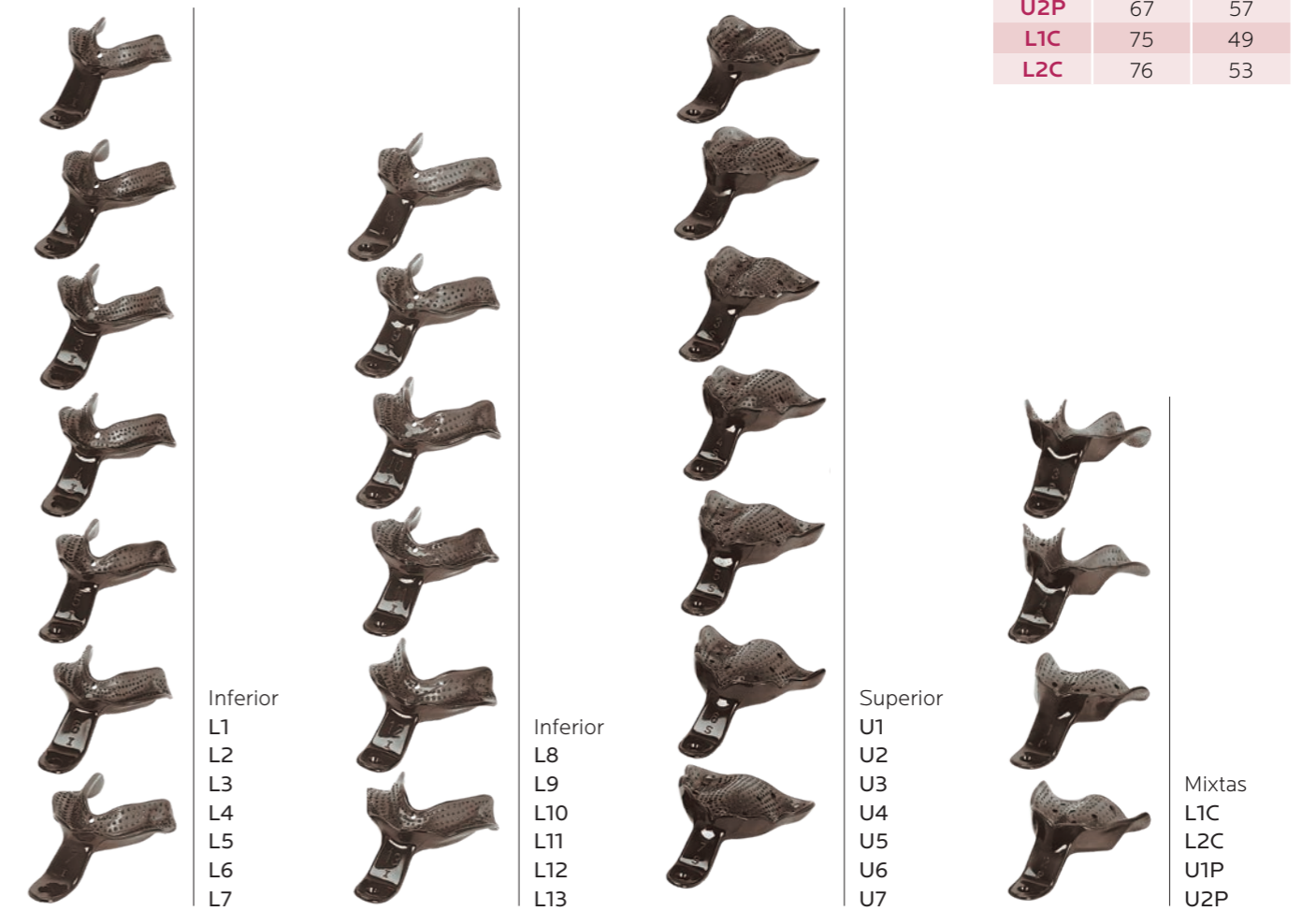
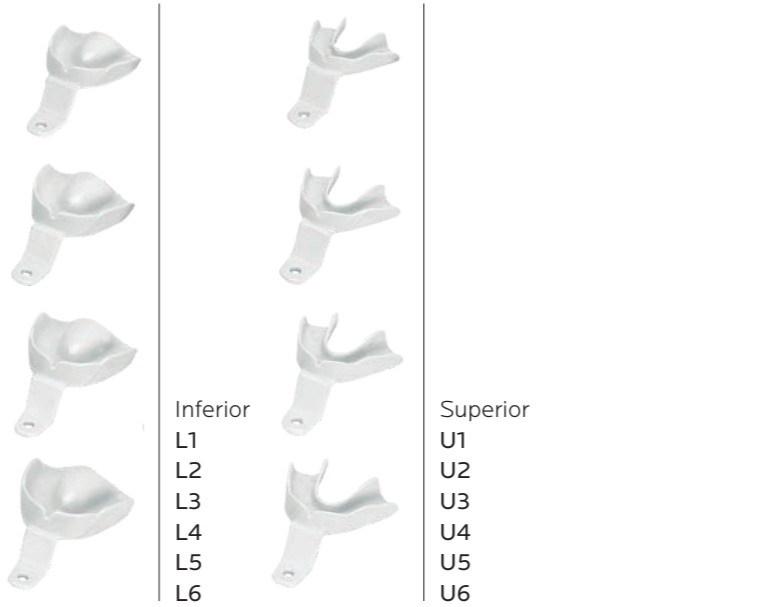





# INSTRUMENTOS PARA LABORATORIO

MADE IN ITALY



## LA FÓRMULA GANADORA: COMPETENCIA ÓPTIMA Y TÉCNICA AVANZADA

Para lograr resultados satisfactorios y transformar las impresiones en prótesis eficaces, el trabajo que realiza un protésico dental entre bastidores es esencial. Sobre la base de información precisa, incluidos detalles anatómicos y funcionales, el trabajo del especialista integra conocimientos técnicos, habilidades artísticas, materiales avanzados e instrumentos de alta precisión para crear cualquier tipo de reconstrucción, incluyendo coronas, puentes, prótesis parciales, completas o removibles.

Los instrumentos para laboratorio de Asa Dental van desde articuladores extremadamente versátiles y de valores medios, pasando por una amplia gama de accesorios, hasta instrumentos de modelado precisos, todo ello necesario para crear las mejores formas y ayudar a los expertos a restaurar el aspecto estético y funcional de la boca de sus pacientes.

- K2 Articuladores
- K10 Easy Bow
- K13 Instrumentos para modelar cera
- K18 Instrumentos para cera
- K19 Pinzas
- K20 Pinceles para cerámica
- K21 Instrumentos para cerámica
- K22 Cuchillos
- K24 Espátulas y tazas
- K27 Cajas para prótesis
- K28 Tijeras
- K29 Instrumentos para coronas
- K30 Calibres
- K31 Martillos
- K32 Pinzas para cilindros y muflas
- K33 Arcos y pelos de segueta
- K34 Kit

## ARTICULADORES valores medios

Diseñados para simplificar y agilizar las operaciones en cualquier modelo, el 5050 y el 5050Plus son articuladores no arcon de valores medios que responden con absoluta precisión a las necesidades de los profesionales, independientemente de la técnica protésica utilizada. Su estructura ligera, estable y ergonómica facilita la configuración y el trabajo partiendo tanto de la arcada superior como de la inferior, con la posibilidad de trabajar cómodamente inclinando el articulador a 60°. Las características de estos articuladores permiten simular con exactitud la trayectoria del cóndilo para garantizar la precisión que proporciona a las prótesis y reconstrucciones dentales una funcionalidad y oclusión óptimas, sea cual sea el movimiento mandibular del paciente.

El articulador 5050 permite trabajar eficazmente en prótesis y modelos de diferentes tamaños y es compatible con los polimerizadores a presión disponibles en el mercado. Diseñado teniendo en cuenta la ergonomía del operador, ofrece una estabilidad total en la posición de trabajo estándar, en la posición de 60° que favorece la comodidad del operador, y también girado al revés en el caso de pacientes edéntulos de clase III. El sistema antigiro de la varilla incisal garantiza no solo un posicionamiento preciso sino también correcto, mientras que la varilla antivuelco garantiza la estabilidad necesaria cuando el brazo superior está completamente abierto. El plano oclusal y los casquillos tienen 4 líneas de referencia elípticas para ayudar a posicionar correctamente el modelo independientemente del tamaño, tanto partiendo de la arcada superior como de la inferior.

### CARACTERÍSTICAS TÉCNICAS

- diseño para una posición de trabajo ergonómica a 60°
- ideal para pacientes de clase III
- tamaño compatible con los polimerizadores a presión disponibles en el mercado
- sistema antigiro para varilla incisal
- casquillo con 4 trayectorias de referencia elípticas para modelos a partir de la arcada inferior
- plano oclusal con 4 trayectorias de referencia elípticas para modelos a partir de la arcada superior
- varilla antivuelco para una mayor estabilidad y apertura completa
- sistema de protección antigolpes

### DATOS TÉCNICOS

distancia intercondilar	110 mm
inclinación condilar fijada en	30°
ángulo de Bennett	0 - 7°
inclinación de la base incisal	10°
distancia entre las placas de montaje	87 mm
apertura	180°

### INCLUYE

4 placas de montaje	5000-1
2 tornillos de fijación	5011-6



5050

## ARTICULADORES valores medios

El 5050Plus es sin duda el articulador más versátil de la línea de productos para laboratorio de Asa Dental. Además de las prestaciones proporcionadas por el 5050, el 5050Plus ofrece la ventaja del exclusivo sistema de varilla posterior con plano inclinado que garantiza una precisión absoluta incluso cuando, para aumentar la visibilidad, el operador retira la varilla incisal: el tornillo de regulación posterior mantiene inalteradas las trayectorias e inclinaciones durante las distintas combinaciones de movimientos de lateralidad, protrusión y retrusión. La configuración se completa con un sistema de varilla incisal magnética que evita cualquier alteración del modelo durante las fases de solidificación del yeso. Sencillo, preciso y ergonómico, el 5050Plus es la respuesta más eficaz de Asa Dental para todos los protésicos dentales que requieren un articulador no arcon de valores medios versátil y fiable.

### CARACTERÍSTICAS TÉCNICAS

- diseño para una posición de trabajo ergonómica a 60°
- ideal para pacientes de clase III
- tamaño compatible con los polimerizadores a presión disponibles en el mercado
- sistema antigiro para varilla incisal
- sistema con varilla posterior regulable para un trabajo preciso incluso sin varilla incisal
- casquillo con 4 trayectorias de referencia elípticas para modelos a partir de la arcada inferior
- plano oclusal con 4 trayectorias de referencia elípticas para modelos a partir de la arcada superior
- varilla incisal magnética para una estabilidad total durante la cristalización del yeso
- varilla antivuelco para una mayor estabilidad y apertura completa
- sistema de protección antigolpes

### DATOS TÉCNICOS

distancia intercondilar	110 mm
inclinación condilar fijada en	30°
ángulo de Bennett	0 - 7°
inclinación de la base incisal	0°
distancia entre las placas de montaje	87 mm
inclined contrast table	24°
apertura	180°

### INCLUYE

4 placas de montaje	5000-1
2 tornillos de fijación	5011-6



5050Plus

## ARTICULADORES valores medios

Articulador anatómico de aleación de aluminio fundido a presión para el uso con el plano de Camper o con arco facial arbitrario; bloqueo en relación a la céntrica; retorno automático en el eje de bisagra con muelles de retorno; perfecta estabilidad en posición abierta; eje de bisagra con antigolpes que preserva el eje de bisagra de roturas o daños graves en caso de caída accidental del articulador; tornillos aumentados para placas; los estribos posteriores tienen una trayectoria anatómica que favorece una sujeción firme y práctica del articulador

### CARACTERÍSTICAS TÉCNICAS

- mayor altura y anchura
- más espacio cuando se utilizan los sistemas para muñones extraíbles
- más espacio para el montaje de las prótesis móviles con masticaciones altas o grandes zócalos
- más espacio cuando se utilizan placas magnéticas
- mejor acceso posterior
- distancia de trabajo interna variable
- varilla incisal y varilla antivuelco de acero
- eje bisagra de acero
- protección con sistema antigolpes

### DATOS TÉCNICOS

distancia intercondilar	120 mm
inclinación condilar fijada en	30°
ángulo de Bennett fijado a	7°
inclinación de la base incisal	10°
distancia entre las placas de montaje	90-110 mm
peso	700 gr
apertura	180°

### INCLUYE

2 distanciadores	5030-29
4 placas de montaje	5000-1
2 tornillos de fijación para distanciador	5030-6
2 tornillos de fijación para placas	5011-6

### ACCESORIOS

arco facial	5021
mesa de transferencia	5024
plano de oclusión	5030-2
calibrador	5033



5030

## ARTICULADORES valores medios

El 5032 tiene las mismas características que el 5030 más:  
varilla posterior regulable con tornillo micrométrico de registro, para trabajar sin la varilla incisal manteniendo inalteradas las trayectorias e inclinaciones en los movimientos de lateralidad y protrusiva/retrusiva; movimiento de traslación pura (instrucciones y llave de activación suministradas con el producto)

### CARACTERÍSTICAS TÉCNICAS

- varilla posterior en la parte superior para un acceso y una visibilidad posterior inalterados
- eje de bisagra con posibilidad de movimiento de traslación pura

### DATOS TÉCNICOS

distancia intercondilar	120 mm
inclinación condilar fijada en	30°
ángulo de Bennett fijado a	7°
inclinación de la base incisal	10°
distancia entre las placas de montaje	90-110 mm
peso	700 gr
apertura	180°

### INCLUYE

2 distanciadores	5030-29
2 placas magnéticas	5000-1M
2 tornillos de fijación para distanciador	5030-6
2 tornillos de fijación para placas	5011-6

### ACCESORIOS

arco facial	5021
mesa de transferencia	5024
plano de oclusión	5030-2
calibrador	5033



5032

**ARTICULADORES  
valores medios**

INCLUYE

2 placas de montaje	5000-1
2 tornillos de fijación para placas	5011-6



5002

**oclusor**

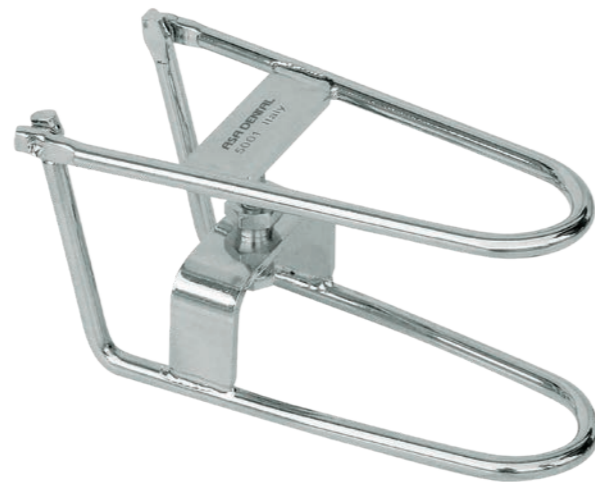

5001

**piezas de recambio**

placa de montaje  
placa de aluminio fundido a presión  
utilizable en los articuladores

- 5050
- 5050Plus
- 5030
- 5032
- 5002
- 5000
- 5010
- 5011



5000-1

**ARTICULADORES  
piezas de recambio**



5000-26  
imán



5000-26

5000-30  
camisa portaimán



5000-30

5000-1M

- placa de aluminio teflonado fundido a presión
- camisa portaimán (5000-30)
- imán (5000-26)

utilizable en los articuladores

- 5050
- 5050Plus
- 5030
- 5032
- 5002
- 5000
- 5010
- 5011

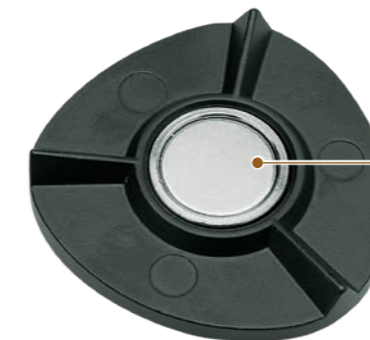

5000-1M



5000-30



5000-26

5000-25

contraimán para yeso  
para placa de aluminio teflonado fundido a presión  
10 ud / paquete



5000-25

5030-29

distanciador  
utilizable en los articuladores

- 5030
- 5032



5030-29

**ARTICULADORES**  
piezas de recambio

**5050Plus**

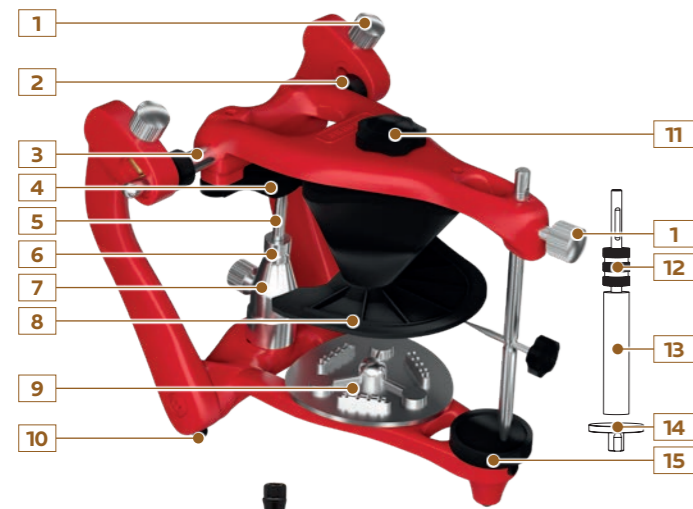

**5050**

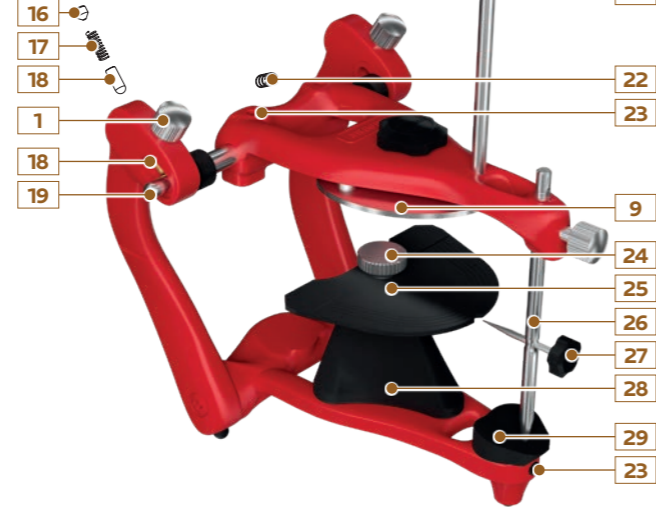

**5030/5032**

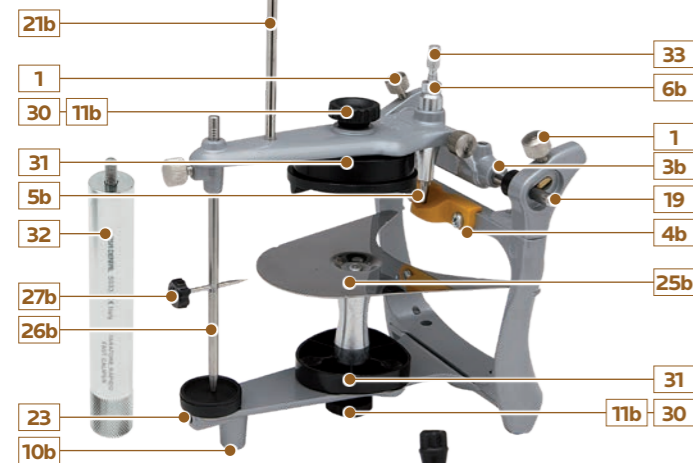

**5000/5010**

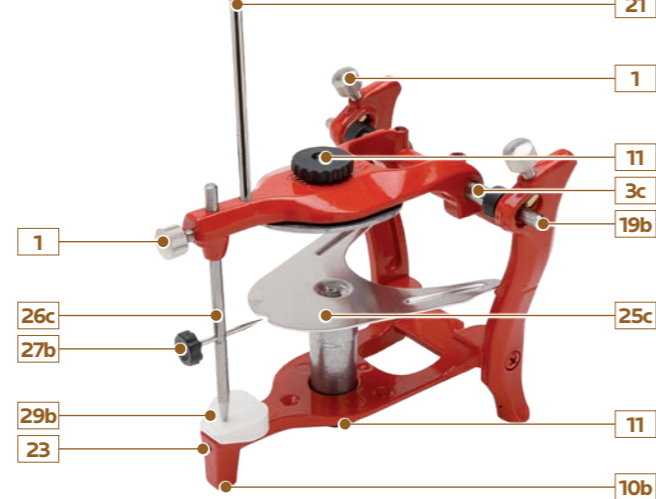

**5011**

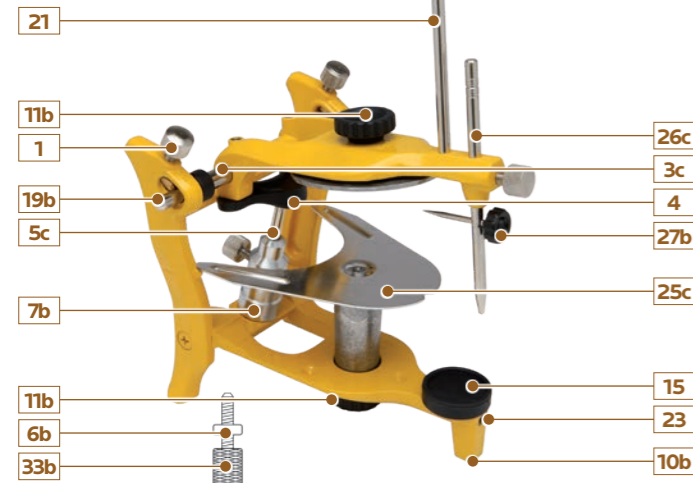

**ARTICULADORES**  
piezas de recambio

		MODELOS DISPONIBLES					MODELOS OBSOLETOS		
		5050Plus	5050	5032	5030	5002	5011	5010	5000
1	pomo metálico de apriete	5000-5	5000-5	5000-5	5000-5		5000-5	5000-5	5000-5
2	arandela de eje de bisagra	5011-18	5011-18	5011-18	5011-18		5011-18	5011-18	5011-18
3, 3b, 3c	eje de bisagra	5050-17	5050-17	5032-17	5032-17		5011-17	5011-17	5011-17
4, 4b	plano inclinado de contraste	5011-16		5032-16			5011-16		
5, 5b, 5c	varilla posterior	5050-21		5032-21			5011-21		
6, 6b	contratornillo	5011-23		5032-23			5011-23		
7, 7b	portavarilla posterior	5050-20					5011-20		
8	casquillo	5052	5052						
9	placa de montaje	5000-1	5000-1	5000-1	5000-1	5000-1	5000-1	5000-1	5000-1
10, 10b	pies de goma (6 ud / paquete)	5050-24	5050-24	5000-24	5000-24		5000-24	5000-24	5000-24
11, 11b, 11c	tornillo de apriete	5050-6	5050-6	5011-6	5011-6	5000-6	5011-6	5000-6	5000-6
12	abrazadera para varilla	5053-2							
13	varilla con imán encolado	5053-1							
14	plano para varilla magnética	5053-3							
12+13+14	kit varilla magnética	5053							
15	plano incisal (0°)	5011-4		5011-4			5011-4		
16	tornillo para la regulación del muelle para movimientos laterales	5000-7	5000-7	5000-7	5000-7		5000-7	5000-7	5000-7
17	muelle para movimientos laterales	5000-12	5000-12	5000-12	5000-12		5000-12	5000-12	5000-12
18	cilindro para movimientos laterales	5000-13	5000-13	5000-13	5000-13		5000-13	5000-13	5000-13
19, 19b	varilla movimiento condilar	5030-9	5030-9	5030-9	5030-9		5011-9	5011-9	5011-9
20	capuchón de goma	5011-11	5011-11	5011-11	5011-11		5011-11	5011-11	
21, 21b	varilla antivuelco	5010-10	5010-10	5030-10	5030-10		5010-10	5010-10	
22	muelle interno eje de bisagra	5011-19	5011-19	5011-19	5011-19		5011-19	5011-19	5011-19
23	tornillos M5 para la fijación de la base incisal	5000-18	5000-18	5000-18	5000-18		5000-18	5000-18	5000-18
24	tornillo moleteado para plano oclusal y casquillo	5050-4	5050-4						
25, 25b, 25c	plano de oclusión	5051	5051	5030-2	5030-2		5000-2	5000-2	5000-2
26, 26b, 26c	varilla incisal	5050-3	5050-3	5030-3	5030-3		5000-3	5000-3	5000-3
27, 27b	indicador incisal	5050-8	5050-8	5000-8	5000-8		5000-8	5000-8	5000-8
28	soporte para plano oclusal y casquillo	5050-2	5050-2						
24+25+28	plano oclusal completo (5050-4 + 5051 + 5050-2)	5054	5054						
29, 29b	plano incisal (10°)		5000-4N		5000-4			5000-4	5000-4
30	tornillo de fijación para distanciador			5030-6	5030-6				
31	distanciador			5030-29	5030-29				
32	calibrador			5033	5033				
33, 33b	tornillo micrométrico de registro			5032-22			5011-22		
34	placa magnética completa	5000-1M	5000-1M	5000-1M	5000-1M	5000-1M	5000-1M	5000-1M	5000-1M
35	imán	5000-26	5000-26	5000-26	5000-26	5000-26	5000-26	5000-26	5000-26
36	contraimán para yeso (10 ud / paquete)	5000-25	5000-25	5000-25	5000-25	5000-25	5000-25	5000-25	5000-25
37	camisa portaimán	5000-30	5000-30	5000-30	5000-30	5000-30	5000-30	5000-30	5000-30

**Easy Bow**

5020

set completo de arco facial equipado con tres horquillas con mesa de transferencia para articulador para articulador

arco facial	5021
bloque portahorquilla	5022
mesa de transferencia	5024
horquilla	5023-1
horquilla	5023-2
horquilla	5023-3

set utilizable en los articuladores

5030

5032



5021



5022



5024



5023-1



5023-2



5023-3

**Easy Bow**

instrucciones de uso

1. Insertar el bloque portahorquilla en el arco
2. insertar la horquilla en la boca del paciente
3. tirar de los extremos de las olivas auriculares hacia afuera e insertar el arco

**Easy Bow**

instrucciones de uso

4. regular la posición del Nasion en relación con el plano de Frankfort
5. conectar la varilla portahorquilla y apretar todos los pomos
6. arco facial insertado

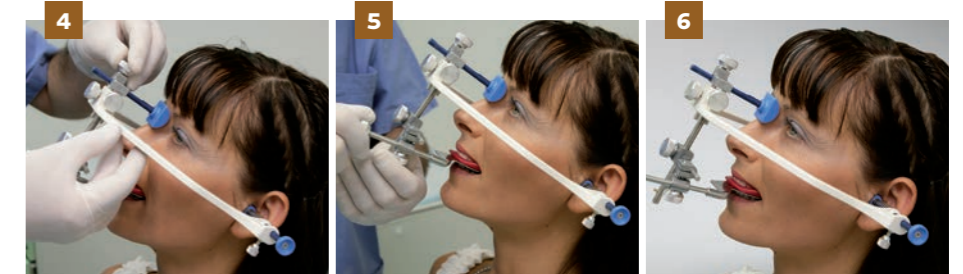

7. tirar de los extremos de las olivas auriculares hacia afuera y extraer el arco
8. aflojar el pomo y extraer el bloque portahorquilla
9. colocar el bloque portahorquilla en la tabla de transferencia...

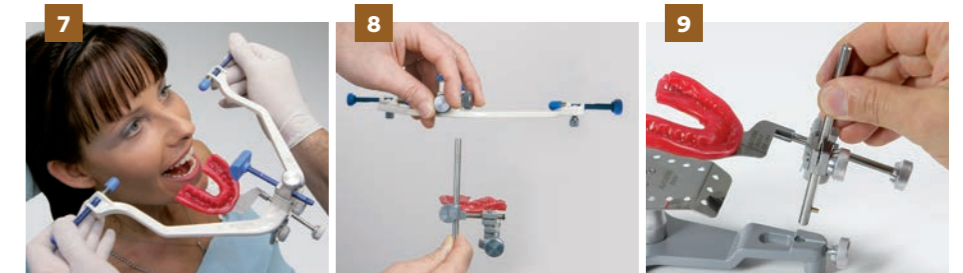

10. ...y apretar el pomo
11. en caso necesario, regular la altura del plano; a continuación, retirar el bloque portahorquilla
12. Colocar el yeso en el plano y volver a colocar el bloque portahorquilla



13. una vez endurecido el yeso, aflojar el pomo de la varilla portahorquilla...
14. ...y extraer la varilla
15. aflojar el pomo y extraer el bloque portahorquilla



16. colocar la mesa en el articulador...
17. ...insertándola en los alojamientos adecuados
18. fijar la mesa en el articulador con el tornillo suministrado con el articulador



19. colocar el modelo en la "mordida"
20. colocar el yeso sobre el modelo...
21. ... cerrar la "puesta en articulador" normalmente



**Mangos**

**PUNTA SIMPLE**

● Alu80  
(aluminio, hueco)  
ø 8,0 mm



**PUNTA DOBLE**

Asa60  
(acero inoxidable)  
ø 6,0 mm



Asa Light MV  
(acero inoxidable, hueco)  
ø 8,0 mm



● Alu80  
(aluminio, hueco)  
ø 8,0 mm



● Magic Color MC  
(núcleo de aluminio y  
plástico antideslizante)  
ø 8,0 / 10,5 mm



**Instrumentos para modelar**

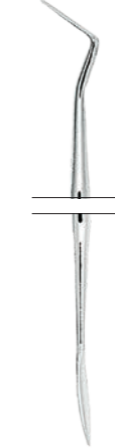

**1 Ward**  
1501-1  
Asa60  
MV1501-1  
Asa Light MV



**1S Ward**  
1501-1S  
Asa60  
MV1501-1S  
Asa Light MV

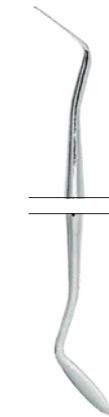

**2 Ward**  
1501-2  
Asa60  
MV1501-2  
Asa Light MV

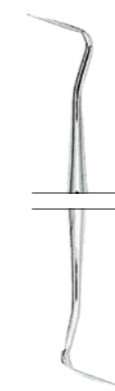

**1/2 Hollenback**  
1500-02  
Asa60  
MV1500-02  
Asa Light MV  
MC1500-02

● Magic Color MC



**3 Hollenback**  
1500-3  
Asa60  
MV1500-3  
Asa Light MV



**3S Hollenback**  
1500-3S  
Asa60  
MV1500-3S  
Asa Light MV

**1 Frahm**  
1502-1  
Asa60  
MV1502-1  
Asa Light MV



**2 USC**  
1503-2  
Asa60

Instrumentos para modelar

Instrumentos para modelar

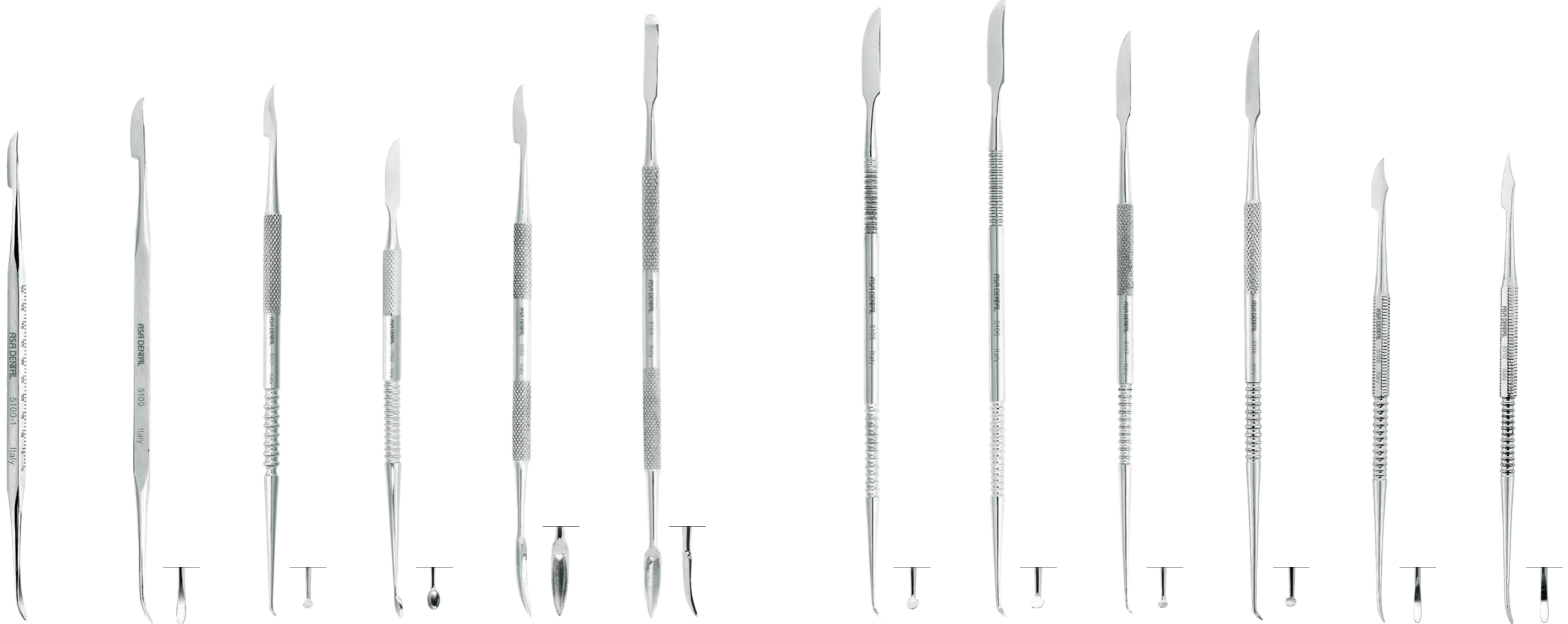

Hylin  
mango milimetrado  
en mm  
5100-1

Hylin  
5100

Hylin-Le Cron  
5101

Hylin-Ceramica  
5102

Hylin-ASA  
5103

ASA  
5104

Le Cron  
5105

Le Cron  
5106

Le Cron  
5107

Le Cron  
5108

Zahle  
5109

Zahle  
5110



Instrumentos para modelar

Instrumentos para modelar

set de 5

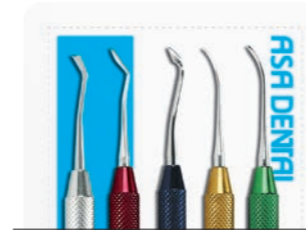

1 · 2 · 3 · 4 · 5  
S5112  
Asa60  
1AL · 2AL · 3AL · 4AL · 5AL  
S5112AL  
Alu80



Zahle  
5111



Gritman  
5113



Beale  
5114



Roach  
5115



Vehe  
5116



1 P.K. Thomas  
5112-1  
Asa60

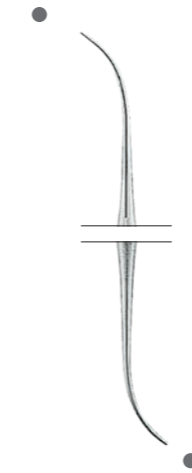

2 P.K. Thomas  
5112-2  
Asa60



3 P.K. Thomas  
5112-3  
Asa60

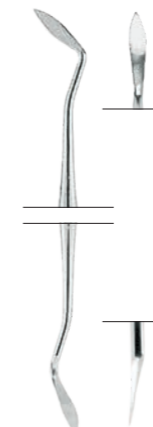

4 P.K. Thomas  
5112-4  
Asa60

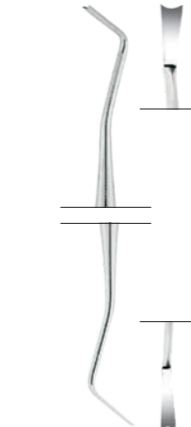

5 P.K. Thomas  
5112-5  
Asa60



1 P.K. Thomas  
5112-1AL  
Alu80



2 P.K. Thomas  
5112-2AL  
Alu80



3 P.K. Thomas  
5112-3AL  
Alu80



4 P.K. Thomas  
5112-4AL  
Alu80

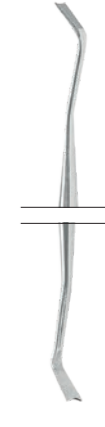

5 P.K. Thomas  
5112-5AL  
Alu80

Instrumentos para cera con puntas intercambiables

set de 3+3



1 · 2 · 3 · 1C · 2C · 3C  
S5160

Pinzas para laboratorio



1  
S5160-1C  
● Alu80



2  
S5160-2C  
● Alu80



3  
S5160-3C  
● Alu80



1  
5160-1



2  
5160-2



3  
5160-3



1  
16,5 cm  
6400-1



2  
16 cm  
6400-2



3 Meriam  
16 cm  
0601-3



2  
12 cm  
0645-2



3  
11,5 cm  
0645-3



3  
15 cm  
0635-3



4  
18 cm  
0635-4



6  
26 cm  
0635-6

Pinceles para cerámica



7000-6    7000-8    7001-3    7001-1    7001-0    7001-00    7002-4    7002-6    7002-8

Instrumentos para cerámica y resinas

set de 3 mangos + 6 puntas



5150-1 · 5150-2 · 5150-3  
5156-1 · 5156-2 · 5156-3  
5150



5151-1 · 5151-2 · 5151-3  
5156-1 · 5156-2 · 5156-3  
5151



1 5150-1 ● Alu80    2 5150-2 ● Alu80    3 5150-3 ● Alu80  
1 Greenstein 5151-1 ● Alu80    2 Greenstein 5151-2 ● Alu80    3 Greenstein 5151-3 ● Alu80

PUNTAS FLEXIBLES

PUNTAS SUPERFLEXIBLES



1 5155-1



2 5155-2



3 5155-3



1 5156-1



2 5156-2



3 5156-3

Cuchillos para cera

Cuchillos para yeso



1 Fahnenstock  
12,5 cm  
5200-1

2 Fahnenstock  
17 cm  
5200-2

1 Lessmann  
12,5 cm  
5201-1

2 Lessmann  
17 cm  
5201-2

CON CAZOLETA

1  
12,5 cm  
5202-1

CON CAZOLETA

2  
17 cm  
5202-2

1  
17 cm  
5300-1

2  
Gritman  
17 cm  
5300-2

3  
16 cm  
5300-3

4  
16 cm  
5300-4

el color del mango puede estar sujeto a variación cromática

el color del mango puede estar sujeto a variación cromática

**Espátulas rígidas para alginato, yeso y elastómeros**

alginato, yeso

alginato

elastómeros

**Espátulas flexibles para alginato, yeso y elastómeros**

alginato, yeso

alginato

elastómeros



1  
18,5 cm  
5400-1

2  
18 cm  
5400-2

8  
20 cm  
5400-8

9  
22,5 cm  
5400-9

3  
18,5 cm  
5400-3

5  
21,5 cm  
5400-5

6  
20,5 cm  
5400-6

7  
19,5 cm  
5400-7

4  
19,5 cm  
5400-4

el color del mango puede estar sujeto a variación cromática

el color del mango puede estar sujeto a variación cromática

**Espátulas para alginato y yeso**



19 cm 5401-B      19 cm 5401-C      19 cm 5401-F      19 cm 5401-G      19 cm 5401-R      19 cm 5401-V

**Tazas para alginato y yeso**



Ø 160 mm      Ø 140 mm      Ø 120 mm      Ø 100 mm

2,2 L 5500-16      0,9 L 5500-14      0,5 L 5500-12      0,35 L 5500-10



Ø 160 mm      Ø 140 mm      Ø 120 mm      Ø 100 mm

2,2 L 5501-16      0,9 L 5501-14      0,5 L 5501-12      0,35 L 5501-10

**Cajas para aparatos de ortodoncia removibles**

caja de plástico a prueba de golpes para aparatos ortodónticos móviles  
10 ud / paquete



**Azul**  
6900E-A



**Blanco**  
6900E-B



**Celeste**  
6900E-C



**Amarillo**  
6900E-G



**Rosa**  
6900E-R



**Verde**  
6900E-V

**Tijeras**

para láminas de oro



**1**  
recta  
12 cm  
0300-1



**2**  
curva  
12 cm  
0300-2

tijeras universales  
una hoja dentada



**Universal**  
12 cm  
5700

**Tijeras para coronas**



**1**  
recta  
una hoja dentada  
10,5 cm  
5600-1



**2**  
curva  
una hoja dentada  
10,5 cm  
5600-2



**1**  
recta  
10,5 cm  
5601-1



**2**  
curva  
10,5 cm  
5601-2



**13 cm**  
0545-1

**Instrumentos para coronas**

alicates telescópicos para coronas

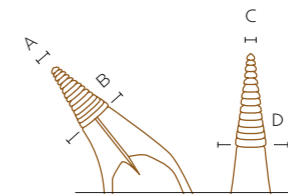

A	4,4 mm
B	5,0 mm
C	3,4 mm
D	3,8 mm

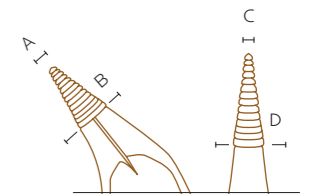

A	3,3 mm
B	4,0 mm
C	2,3 mm
D	3,0 mm



**Böhm**  
14,5 cm  
2500-2



**Böhm**  
11,5 cm  
2500-1

**Calibres**

calibres con muelle

escala de medida: 0-10 mm



**Iwanson  
para cera  
2550-1**

escala de medida: 0-10 mm



**Iwanson  
para metal  
2550-2**

escala de medida: 0-15 mm



**18 cm  
2557-1**

calibres decimales

escala de medida:  
0-200 mm / 0-7 in

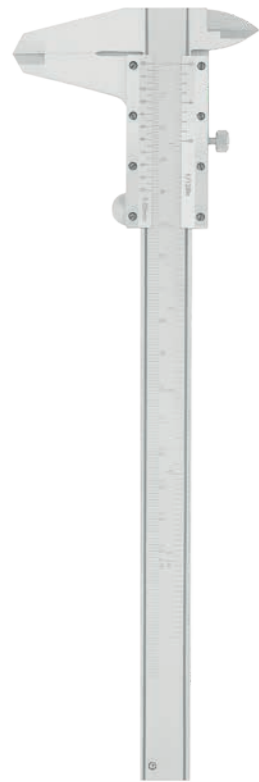

**aluminio  
división en milímetros  
y pulgadas  
2556-1**

escala de medida:  
0-200 mm / 0-4 in



**Townley  
división en milímetros  
y pulgadas  
2556-2**

escala de medida:  
0-200 mm / 0-4 in



**Jameson  
división en milímetros  
y pulgadas  
2556-3**

escala de medida:  
0-100 mm



**Boley  
14 cm  
2555**

**Cizalla para cortar yeso**



**Asa Special Inox  
19,5 cm  
5900**

**Martillos**

martillos para remachar



**22 cm  
6000**



**22 cm  
6001**

martillo con punta de cuerno



**20 cm  
6002**

medidas indicativas



Pinzas para cilindros y muflas



31 cm  
6600-5



40 cm  
6600-4



51 cm  
6600-2

Arcos y pelos de segueta

segueta



25 cm  
6200

pelos de segueta  
12 ud / paquete

130 mm x Ø 1,3 mm  
para yeso  
6201-1

130 x 0,52 x 0,26 mm  
para metal  
6201-2

segueta para modelos



18 cm  
6300

pelos de segueta  
12 ud / paquete

75 x 3 x 0,25 mm  
6301-1

75 x 5 x 0,25 mm  
6301-2

75 x 3 x 0,12 mm  
6301-3

longitud x altura x espesor

**"Lab Set" para protésicos dentales**

estuche para modelado de cera/porcelana



S6811-2

	instrumento para modelar Hylin	5100
	instrumento para modelar Hylin-Le Cron	5101
	instrumento para modelar Hylin	5105
	instrumento para modelar Zahle	5111
1	instrumento para modelar P.K. Thomas	5112-1
2	instrumento para modelar P.K. Thomas	5112-2
3	instrumento para modelar P.K. Thomas	5112-3
4	instrumento para modelar P.K. Thomas	5112-4
5	instrumento para modelar P.K. Thomas	5112-5
	instrumento para modelar Gritman	5113
1	instrumento para cera	S5160-1C
2	instrumento para cera	S5160-2C
3	instrumento para cera	S5160-3C
1	cuchillo para cera Fahnenstock	5200-1
2	cuchillo para cera Fahnenstock	5200-2
	calibre	2555

estuche vacío para 17 instrumentos



8000

**"Lab Set" para protésicos dentales**

maletín para protésicos dentales



S6810-1

maletín para protésicos dentales



S6810-2

2	pinza para laboratorio	6400-2
	cizalla para cortar yeso	5900
	segueta para modelos	6300
	taza - ø 120 mm	5500-12
2	tijera para coronas	5600-2
6	espátula para alginato y yeso	5400-6
2	cuchillo para yeso Gritman	5300-2
1	cuchillo para yeso Fahnenstock	5200-1
2	cuchillo para yeso Fahnenstock	5200-2
	alicate para doblar alambres	5801-1
	calibre Iwanson	2550-2
	martillo	6001
	instrumento para modelar Hylin	5100
	instrumento para modelar Hylin-Le Cron	5101
	instrumento para modelar Hylin-Ceramica	5102
	instrumento para modelar Hylin	5105
	instrumento para modelar Le Cron	5106
	instrumento para modelar Zahle	5109
	instrumento para modelar Gritman	5113
	instrumento para modelar Beale	5114
1	instrumento para modelar P.K. Thomas	5112-1
2	instrumento para modelar P.K. Thomas	5112-2
3	instrumento para modelar P.K. Thomas	5112-3
4	instrumento para modelar P.K. Thomas	5112-4
5	instrumento para modelar P.K. Thomas	5112-5

2	pinza para laboratorio	6400-2
	cizalla para cortar yeso	5900
	segueta para modelos	6300
	taza - ø 120 mm	5500-12
2	tijera para coronas	5600-2
6	espátula para alginato y yeso	5400-6
2	cuchillo para yeso Gritman	5300-2
1	cuchillo para yeso Fahnenstock	5200-1
2	cuchillo para yeso Fahnenstock	5200-2
	calibre Iwanson	2550-2
	set para cerámica y resinas de revestimiento	5150
	instrumento para modelar Hylin-Le Cron	5101
	instrumento para modelar Le Cron	5106
	instrumento para modelar Zahle	5109
	instrumento para modelar Gritman	5113
	instrumento para modelar Beale	5114
1	instrumento para modelar P.K. Thomas	5112-1
2	instrumento para modelar P.K. Thomas	5112-2
3	instrumento para modelar P.K. Thomas	5112-3
4	instrumento para modelar P.K. Thomas	5112-4
5	instrumento para modelar P.K. Thomas	5112-5

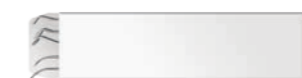

el set de instrumentos para modelar, S5112, está insertado en los maletines S6810-1 y S6810-2 en el interior de un paquete de cartón blanco como se muestra en la imagen

# ÍNDICE DE LOS CÓDIGOS

código	descripción	mango	página
0100-1	Fórceps de extracción		D4
0100-2	Fórceps de extracción		D4
0100-3	Fórceps de extracción		D4
0100-4	Fórceps de extracción		D4
0100-7	Fórceps de extracción		D4
0100-8	Fórceps de extracción		D4
0100-13	Fórceps de extracción		D5
0100-17	Fórceps de extracción		D5
0100-18	Fórceps de extracción		D5
0100-18A	Fórceps de extracción		D5
0100-19	Fórceps de extracción		D6
0100-20	Fórceps de extracción		D5
0100-21	Fórceps de extracción		D5
0100-22	Fórceps de extracción		D6
0100-22L	Fórceps de extracción · Roururier		D6
0100-22R	Fórceps de extracción · Roururier		D7
0100-23	Fórceps de extracción		D7
0100-24	Fórceps de extracción		D7
0100-29	Fórceps de extracción		D7
0100-29N	Fórceps de extracción		D7
0100-30	Fórceps de extracción		D8
0100-31	Fórceps de extracción		D8
0100-33	Fórceps de extracción		D8
0100-33A	Fórceps de extracción		D8
0100-33L	Fórceps de extracción		D8
0100-38A	Fórceps de extracción		D8
0100-41	Fórceps de extracción		D8
0100-43A	Fórceps de extracción		D9
0100-44	Fórceps de extracción		D9
0100-45	Fórceps de extracción		D9
0100-46	Fórceps de extracción		D9
0100-46L	Fórceps de extracción		D9
0100-48	Fórceps de extracción		D10
0100-49	Fórceps de extracción		D10
0100-51	Fórceps de extracción		D10
0100-51A	Fórceps de extracción		D10
0100-51L	Fórceps de extracción		D10
0100-51LX	Fórceps de extracción		D11
0100-52	Fórceps de extracción		D11
0100-54	Fórceps de extracción		D11
0100-55	Fórceps de extracción		D11
0100-56	Fórceps de extracción		D11
0100-59	Fórceps de extracción		D11
0100-59L	Fórceps de extracción		D11
0100-60	Fórceps de extracción		D12
0100-65L	Fórceps de extracción		D12
0100-65R	Fórceps de extracción		D12
0100-66L	Fórceps de extracción		D12
0100-66R	Fórceps de extracción		D13
0100-67	Fórceps de extracción		D13
0100-67/L	Fórceps de extracción		D13
0100-67/R	Fórceps de extracción		D13
0100-67A	Fórceps de extracción		D13
0100-68	Fórceps de extracción		D14

code	description	handle	page
0100-73	Fórceps de extracción		D14
0100-74	Fórceps de extracción		D14
0100-74M	Fórceps de extracción		D14
0100-74N	Fórceps de extracción		D14
0100-75	Fórceps de extracción		D15
0100-79	Fórceps de extracción		D15
0100-79A	Fórceps de extracción		D15
0100-79C	Fórceps de extracción		D15
0100-86/L	Fórceps de extracción · Roururier		D16
0100-86/R	Fórceps de extracción · Roururier		D16
0100-86C	Fórceps de extracción		D16
0100-86W	Fórceps de extracción · White		D17
0100-87	Fórceps de extracción		D17
0100-89	Fórceps de extracción		D18
0100-90	Fórceps de extracción		D18
0100-99	Fórceps de extracción		D18
0100-107	Fórceps de extracción		D19
0100-121	Fórceps de extracción · Ogden-Felsch		D19
0100-145	Fórceps de extracción		D19
0100-151/	Fórceps de extracción		D19
0100-166	Fórceps de extracción · Trotter		D17
0100-167	Fórceps de extracción · Trotter		D20
0100-168	Fórceps de extracción · Trotter		D19
0100-169	Fórceps de extracción · Trotter		D20
0100-346	Fórceps de extracción		D19
0100-349	Fórceps de extracción		D20
0100-359	Fórceps de extracción		D20
0101-1	Pinzas para raíces y fragmentos · Witzel		D40
0101-2	Pinzas para raíces y fragmentos · Witzel		D40
0102-1	Pinzas para raíces y fragmentos y conos de plata · Stieglitz		B16 D41
0102-2	Pinzas para raíces y fragmentos y conos de plata · Stieglitz		B16 D41
0103-10	Pinzas gubias · Luer		D42 E30
0103-20	Pinzas gubias · Friedman		D42
0103-25	Pinzas gubias · Mini Friedman		D42 E30 G30
0103-30	Pinzas gubias · Blumenthal		D43 E30
0103-31	Pinzas gubias · Blumenthal		D43 E30
0103-32	Pinzas gubias · Blumenthal		D43
0103-40	Pinzas gubias · Cleveland		D42
0103-45	Pinzas gubias · Cleveland-Gardner		D42
0103-50	Pinzas gubias · Mead		D43
0103-60	Pinzas para tejidos · Goldman-Fox		D44 E29 G30
0103-70	Pinzas gubias · Mini-Ruskin		D44
0103-71	Pinzas gubias · Beyer		D44

código	descripción	mango	página
0103-78	Pinzas cortantes para encías · Tomati		G30
0104-1	Fórceps de extracción · Mead		D24
0104-2	Fórceps de extracción · Mead		D24
0104-3	Fórceps de extracción · Mead		D24
0104-4	Fórceps de extracción · Mead		D24
0110-13S	Fórceps de extracción para niños		D37
0110-22S	Fórceps de extracción para niños		D37
0110-30S	Fórceps de extracción para niños		D37
0110-33S	Fórceps de extracción para niños		D37
0110-37	Fórceps de extracción para niños		D37
0110-38	Fórceps de extracción para niños		D38
0110-39	Fórceps de extracción para niños		D38
0110-39L	Fórceps de extracción para niños		D38
0110-39R	Fórceps de extracción para niños		D38
0110-51S	Fórceps de extracción para niños		D38
0112-1	Fórceps de extracción para niños · Klein		D39
0112-2	Fórceps de extracción para niños · Klein		D39
0112-3	Fórceps de extracción para niños · Klein		D39
0112-4	Fórceps de extracción para niños · Klein		D39
0112-5	Fórceps de extracción para niños · Klein		D39
0112-6	Fórceps de extracción para niños · Klein		D39
0112-7	Fórceps de extracción para niños · Klein		D39
0120-5	Fórceps de extracción forma americana · Physick		D25
0120-6	Fórceps de extracción forma americana		D25
0120-10S	Fórceps de extracción forma americana		D25
0120-16	Fórceps de extracción forma americana		D25
0120-17	Fórceps de extracción forma americana		D25
0120-18L	Fórceps de extracción forma americana · Harris		D26
0120-18R	Fórceps de extracción forma americana · Harris		D26
0120-23	Fórceps de extracción forma americana		D26
0120-53L	Fórceps de extracción forma americana		D26
0120-53R	Fórceps de extracción forma americana		D26
0120-65	Fórceps de extracción forma americana		D27
0120-69	Fórceps de extracción forma americana · Tomes		D27
0120-88L	Fórceps de extracción forma americana · Nevius		D27
0120-88R	Fórceps de extracción forma americana · Nevius		D27
0120-101	Fórceps de extracción forma americana · Hull		D27
0120-150	Fórceps de extracción forma americana · Cryer		D28
0120-150S	Fórceps de extracción forma americana · Cryer		D28

código	descripción	mango	página
0120-151	Fórceps de extracción forma americana · Cryer		D28
0120-151S	Fórceps de extracción forma americana · Cryer		D28
0120-222	Fórceps de extracción forma americana		D28
0130-1	Fórceps de extracción · mango anatómico		D33
0130-2	Fórceps de extracción · mango anatómico		D33
0130-4	Fórceps de extracción · mango anatómico		D33
0130-7	Fórceps de extracción · mango anatómico		D33
0130-13	Fórceps de extracción · mango anatómico		D33
0130-17	Fórceps de extracción · mango anatómico		D34
0130-18	Fórceps de extracción · mango anatómico		D34
0130-21	Fórceps de extracción · mango anatómico		D34
0130-22	Fórceps de extracción · mango anatómico		D34
0130-33	Fórceps de extracción · mango anatómico		D34
0130-45	Fórceps de extracción · mango anatómico		D34
0130-51A	Fórceps de extracción · mango anatómico		D34
0130-67A	Fórceps de extracción · mango anatómico		D35
0130-74	Fórceps de extracción · mango anatómico		D35
0130-79	Fórceps de extracción · mango anatómico		D35
0130-86C	Fórceps de extracción · mango anatómico		D35
0130-89	Fórceps de extracción · mango anatómico		D36
0130-90	Fórceps de extracción · mango anatómico		D36
0130-145	Fórceps de extracción · mango anatómico		D36
0130-151/	Fórceps de extracción · mango anatómico		D36
0130-349	Fórceps de extracción · mango anatómico		D36
0130-359	Fórceps de extracción · mango anatómico		D36
0200-1	Elevadores para raíces · Bein		D47
0200-2	Elevadores para raíces · Bein		D47
0200-3	Elevadores para raíces · Bein		D47
0200-4	Elevadores para raíces · Bein		D47
0200-5	Elevadores para raíces · Bein		D47
0200-6	Elevadores para raíces · Bein		D47
0201-1	Elevadores para raíces · Flohr		D49
0201-2	Elevadores para raíces · Flohr		D49
0201-3	Elevadores para raíces · Flohr		D49
0202-320	Elevadores para raíces · Walter F. Barry		D61
0202-321	Elevadores para raíces · Walter F. Barry		D61
0202-322	Elevadores para raíces · Walter F. Barry		D61
0202-323	Elevadores para raíces · Walter F. Barry		D61
0202-350	Elevadores para raíces · Walter F. Barry		D61

código	descripción	mango	página
<a href="#">0202-351</a>	Elevadores para raíces · Walter F. Barry		D61
<a href="#">0202-370</a>	Elevadores para raíces · Walter F. Barry		D61
<a href="#">0202-371</a>	Elevadores para raíces · Walter F. Barry		D61
<a href="#">0203-1</a>	Elevadores para raíces · LeCluse		D63
<a href="#">0203-24</a>	Elevadores para raíces · Pott		D63
<a href="#">0203-25</a>	Elevadores para raíces · Pott		D63
<a href="#">0204-11L</a>	Elevadores para raíces · Winter		D62
<a href="#">0204-11R</a>	Elevadores para raíces · Winter		D62
<a href="#">0204-12L</a>	Elevadores para raíces · Winter		D62
<a href="#">0204-12R</a>	Elevadores para raíces · Winter		D62
<a href="#">0204-14L</a>	Elevadores para raíces · Winter		D62
<a href="#">0204-14R</a>	Elevadores para raíces · Winter		D62
<a href="#">0204-1L</a>	Elevadores para raíces · Winter		D62
<a href="#">0204-1R</a>	Elevadores para raíces · Winter		D62
<a href="#">0205-4</a>	Elevadores para raíces · Schmeckebeer-Apexo		D49
<a href="#">0205-4B</a>	Elevadores para raíces · Schmeckebeer-Apexo		D49
<a href="#">0205-5</a>	Elevadores para raíces · Schmeckebeer-Apexo		D49
<a href="#">0205-5B</a>	Elevadores para raíces · Schmeckebeer-Apexo		D49
<a href="#">0206-71</a>	Elevadores para raíces · Miller-Apexo		D52
<a href="#">0206-72</a>	Elevadores para raíces · Miller-Apexo		D52
<a href="#">0206-73</a>	Elevadores para raíces · Miller-Apexo		D52
<a href="#">0206-74</a>	Elevadores para raíces · Miller-Apexo		D52
<a href="#">0207-19</a>	Elevadores para raíces		D52
<a href="#">0207-20</a>	Elevadores para raíces		D52
<a href="#">0208-25</a>	Elevadores para raíces · Seldin		D52
<a href="#">0208-35</a>	Elevadores para raíces · Seldin		D52
<a href="#">0208-34</a>	Elevadores para raíces · Seldin		D52
<a href="#">0208-34S</a>	Elevadores para raíces · Seldin		D52
<a href="#">0209-1L</a>	Elevadores para raíces · Bein		D53
<a href="#">0209-1R</a>	Elevadores para raíces · Bein		D53
<a href="#">0209-4L</a>	Elevadores para raíces · Bein		D53
<a href="#">0209-4R</a>	Elevadores para raíces · Bein		D53
<a href="#">0210-51</a>	Elevadores para raíces · Curtis		D53
<a href="#">0210-52</a>	Elevadores para raíces · Curtis		D53
<a href="#">0211-11</a>	Elevadores para raíces · Stout		D53
<a href="#">0211-11A</a>	Elevadores para raíces · Stout		D53
<a href="#">0213-12</a>	Elevadores para raíces		D53
<a href="#">0214-A</a>	Elevadores para raíces · Cogswell		D54
<a href="#">0215-301</a>	Elevadores para raíces · Apexo		D54
<a href="#">0215-302</a>	Elevadores para raíces · Apexo		D54
<a href="#">0215-303</a>	Elevadores para raíces · Apexo		D54
<a href="#">0216-01W</a>	Elevadores para raíces · Seldin		D54
<a href="#">0216-04W</a>	Elevadores para raíces · Seldin		D54
<a href="#">0217-1</a>	Elevadores para raíces · Heidbrink		D54
<a href="#">0217-2</a>	Elevadores para raíces · Heidbrink		D54
<a href="#">0217-40</a>	Elevadores para raíces · Heidbrink		D54
<a href="#">0217-41</a>	Elevadores para raíces · Heidbrink		D54
<a href="#">0218-1</a>	Elevadores para raíces		D51
<a href="#">0218-2</a>	Elevadores para raíces		D51
<a href="#">0218-3</a>	Elevadores para raíces		D51
<a href="#">0218-4</a>	Elevadores para raíces		D51
<a href="#">0218-81A</a>	Elevadores para raíces		D56
<a href="#">0219-1</a>	Elevadores para raíces		D51
<a href="#">0219-2</a>	Elevadores para raíces		D51
<a href="#">0220-25</a>	Elevadores para raíces · Cryer		D55
<a href="#">0220-26</a>	Elevadores para raíces · Cryer		D55
<a href="#">0220-31</a>	Elevadores para raíces · Cryer		D55
<a href="#">0220-32</a>	Elevadores para raíces · Cryer		D55
<a href="#">0220-44</a>	Elevadores para raíces · Cryer		D55
<a href="#">0220-45</a>	Elevadores para raíces · Cryer		D55

código	descripción	mango	página
<a href="#">0221-A1C</a>	Elevadores para raíces · Coupland		D56
<a href="#">0221-A2C</a>	Elevadores para raíces · Coupland		D56
<a href="#">0221-A3C</a>	Elevadores para raíces · Coupland		D56
<a href="#">0222-190</a>	Elevadores para raíces		D56
<a href="#">0222-191</a>	Elevadores para raíces		D56
<a href="#">0223-15</a>	Elevadores para raíces · Woodward		D56
<a href="#">0223-16</a>	Elevadores para raíces · Woodward		D56
<a href="#">0228-31F</a>	Elevadores para raíces · Friedman		D57
<a href="#">0228-32F</a>	Elevadores para raíces · Friedman		D57
<a href="#">0229-1C</a>	Elevadores para raíces · Coupland		D58
<a href="#">0229-1F</a>	Elevadores para raíces · Friedman		D57
<a href="#">0229-2C</a>	Elevadores para raíces · Coupland		D58
<a href="#">0229-2F</a>	Elevadores para raíces · Friedman		D57
<a href="#">0229-3C</a>	Elevadores para raíces · Coupland		D58
<a href="#">0230-11M</a>	Elevadores para raíces · Mac Millan		D56
<a href="#">0230-12M</a>	Elevadores para raíces · Mac Millan		D56
<a href="#">0230-13M</a>	Elevadores para raíces · Mac Millan		D56
<a href="#">0231-2</a>	Elevadores para raíces · London Hospital		D46
<a href="#">0231-3</a>	Elevadores para raíces · London Hospital		D46
<a href="#">0232-1</a>	Elevadores para raíces · Coleman		D46
<a href="#">0233-2</a>	Elevadores para raíces		D46
<a href="#">0234-1</a>	Elevadores para raíces · Hylin		D45
<a href="#">0234-2</a>	Elevadores para raíces · Hylin		D45
<a href="#">0234-3</a>	Elevadores para raíces · Hylin		D45
<a href="#">0234-4</a>	Elevadores para raíces · Hylin		D45
<a href="#">0240-1</a>	Elevadores para raíces · Bein		D48
<a href="#">0240-2</a>	Elevadores para raíces · Bein		D48
<a href="#">0240-3</a>	Elevadores para raíces · Bein		D48
<a href="#">0240-4</a>	Elevadores para raíces · Bein		D48
<a href="#">0240-5</a>	Elevadores para raíces · Bein		D48
<a href="#">0240-6</a>	Elevadores para raíces · Bein		D48
<a href="#">0241-2</a>	Elevadores para raíces · Flohr		D58
<a href="#">0241-3</a>	Elevadores para raíces · Flohr		D58
<a href="#">0242-1</a>	Elevadores para raíces		D58
<a href="#">0242-2</a>	Elevadores para raíces		D58
<a href="#">0243-7</a>	Elevadores para raíces · Cryer		D55
<a href="#">0243-8</a>	Elevadores para raíces · Cryer		D55
<a href="#">0244-1</a>	Elevadores para raíces · Kopp		D50
<a href="#">0244-2</a>	Elevadores para raíces · Kopp		D50
<a href="#">0244-3</a>	Elevadores para raíces · Kopp		D50
<a href="#">0244-4</a>	Elevadores para raíces · Kopp		D50
<a href="#">0244-5</a>	Elevadores para raíces · Kopp		D50
<a href="#">0244-6</a>	Elevadores para raíces · Kopp		D50
<a href="#">0250-1</a>	Elevadores para raíces · Bein		D59
<a href="#">0250-2</a>	Elevadores para raíces · Bein		D59
<a href="#">0250-3</a>	Elevadores para raíces · Bein		D59
<a href="#">0250-4</a>	Elevadores para raíces · Bein		D59
<a href="#">0250-5</a>	Elevadores para raíces · Bein		D59
<a href="#">0250-6</a>	Elevadores para raíces · Bein		D59
<a href="#">0251-1</a>	Elevadores para raíces · Flohr		D59
<a href="#">0251-2</a>	Elevadores para raíces · Flohr		D59
<a href="#">0251-3</a>	Elevadores para raíces · Flohr		D59
<a href="#">0255-4</a>	Elevadores para raíces · Schmeckebeer-Apexo		D59
<a href="#">0255-5</a>	Elevadores para raíces · Schmeckebeer-Apexo		D59
<a href="#">0256-71</a>	Elevadores para raíces · Miller-Apexo		D60
<a href="#">0256-72</a>	Elevadores para raíces · Miller-Apexo		D60
<a href="#">0259-4L</a>	Elevadores para raíces · Seldin		D60
<a href="#">0259-4R</a>	Elevadores para raíces · Seldin		D60
<a href="#">0265-301</a>	Elevadores para raíces · Apexo		D60
<a href="#">0266-01W</a>	Elevadores para raíces · Seldin		D60

código	descripción	mango	página
<a href="#">0267-1</a>	Elevadores para raíces · Heidbrink		D60
<a href="#">0267-2</a>	Elevadores para raíces · Heidbrink		D60
<a href="#">0267-41</a>	Elevadores para raíces · Heidbrink		D60
<a href="#">0270-25</a>	Elevadores para raíces · Cryer		D60
<a href="#">0270-26</a>	Elevadores para raíces · Cryer		D60
<a href="#">0270-44</a>	Elevadores para raíces · Cryer		D60
<a href="#">0270-45</a>	Elevadores para raíces · Cryer		D60
<a href="#">0290-1</a>	Minielevadores para fragmentos de raíces · Heidbrink		D64
<a href="#">0290-2</a>	Minielevadores para fragmentos de raíces · Heidbrink		D64
<a href="#">0290-3</a>	Minielevadores para fragmentos de raíces · Heidbrink		D64
<a href="#">0291-1</a>	Elevadores para raíces · Heidbrink		D49
<a href="#">0291-1F</a>	Elevadores para raíces · Mini Friedman		D57
<a href="#">0291-2</a>	Elevadores para raíces · Heidbrink		D49
<a href="#">0291-2F</a>	Elevadores para raíces · Mini Friedman		D57
<a href="#">0291-3</a>	Elevadores para raíces · Heidbrink		D49
<a href="#">0294-1</a>	Minielevadores para fragmentos de raíces · Warwick-James		D64
<a href="#">0294-2</a>	Minielevadores para fragmentos de raíces · Warwick-James		D64
<a href="#">0294-3</a>	Minielevadores para fragmentos de raíces · Warwick-James		D64
<a href="#">0295-1</a>	Sindesmotos · Chompret		D65
<a href="#">0295-2</a>	Sindesmotos · Chompret		D65
<a href="#">0295-3</a>	Sindesmotos · Chompret		D65
<a href="#">0295-4</a>	Sindesmotos · Chompret		D65
<a href="#">0296-0</a>	Sindesmotos · punta		D66
<a href="#">0296-1</a>	Sindesmotos · punta		D66
<a href="#">0296-2</a>	Sindesmotos · punta		D66
<a href="#">0296-3</a>	Sindesmotos · punta		D66
<a href="#">0296-4</a>	Sindesmotos · punta		D66
<a href="#">0296-5</a>	Sindesmotos · punta		D66
<a href="#">0296-6</a>	Sindesmotos · punta		D66
<a href="#">0296-7</a>	Sindesmotos · punta		D66
<a href="#">0296-8</a>	Sindesmotos · punta		D66
<a href="#">0296-9</a>	Sindesmotos · punta		D66
<a href="#">0296-11</a>	Sindesmotos · punta		D66
<a href="#">0296-21</a>	Sindesmotos · punta		D66
<a href="#">0296-22</a>	Sindesmotos · punta		D67
<a href="#">0296-23</a>	Sindesmotos · punta		D67
<a href="#">0296-24</a>	Sindesmotos · punta		D67
<a href="#">0296-25</a>	Sindesmotos · punta		D67
<a href="#">0296-26</a>	Sindesmotos · punta		D67
<a href="#">0296-27</a>	Sindesmotos · punta		D67
<a href="#">0296-28</a>	Sindesmotos · punta		D67
<a href="#">0296-29</a>	Sindesmotos · punta		D67
<a href="#">0296-M</a>	Sindesmotos · mango		D66
<a href="#">0297-1</a>	Kit de sindesmotos		D69
<a href="#">0300-1</a>	Tijeras para encías · rectas		C3
<a href="#">0300-2</a>	Tijeras para encías · curvas		F45 K28
<a href="#">0301-1</a>	Tijeras para encías · angulares		C3
<a href="#">0301-2</a>	Tijeras para encías · angulares, una punta dentada		C3
<a href="#">0302-1</a>	Tijeras para encías · curvas · Neumann		C7
<a href="#">0303-1</a>	Tijeras para encías · puntas curvas y finas · Noyes (Castroviejo)		C7

código	descripción	mango	página
<a href="#">0304-1</a>	Tijeras para encías · rectas, una punta dentada · Goldman-Fox		C3 E4
<a href="#">0304-1TC</a>	Tijeras para encías · rectas · Goldman-Fox		C4
<a href="#">0304-2</a>	Tijeras para encías · curvas, una punta dentada · Goldman-Fox		C3 E4
<a href="#">0304-2TC</a>	Tijeras para encías · curvas · Goldman-Fox		C4
<a href="#">0304-3</a>	Tijeras para encías · curvas, una punta dentada · Goldman-Fox (special)		C4
<a href="#">0305-1</a>	Tijeras para encías · rectas · Iris		C4
<a href="#">0305-1TC</a>	Tijeras para encías · rectas · Iris		C4
<a href="#">0305-2</a>	Tijeras para encías · curvas · Iris		C4
<a href="#">0305-2TC</a>	Tijeras para encías · rectas · Iris		C4
<a href="#">0305-3</a>	Tijeras para encías · curvas · Iris		C5
<a href="#">0306-1</a>	Tijeras para encías · curvas, una punta dentada · Dean		C7
<a href="#">0306-1TC</a>	Tijeras para encías · curvas · Goldman-Fox		C4
<a href="#">0307-1</a>	Tijeras para encías · curvas, una punta dentada · La Grange		C7
<a href="#">0308-1</a>	Tijeras para encías · rectas · Quinby		C5
<a href="#">0308-2</a>	Tijeras para encías · curvas · Quinby		C5
<a href="#">0309-1</a>	Tijeras para encías · rectas · Kelly		C5
<a href="#">0309-1TC</a>	Tijeras para encías · rectas · Kelly		C5 E4
<a href="#">0309-2</a>	Tijeras para encías · curvas · Kelly		C5
<a href="#">0309-2TC</a>	Tijeras para encías · curvas · Kelly		C5 E4
<a href="#">0310-1</a>	Tijeras para encías · angulares, una punta dentada · Locklin		C6
<a href="#">0310-1TC</a>	Tijeras para encías · angulares · Locklin		C6
<a href="#">0310-2</a>	Tijeras para encías · angulares, una punta dentada · Locklin		C6
<a href="#">0310-2TC</a>	Tijeras para encías · angulares · Locklin		C6
<a href="#">0311-1</a>	Tijeras para encías · rectas, una punta dentada · Sullivan		C6
<a href="#">0311-2</a>	Tijeras para encías · curvas, una punta dentada · Sullivan		C6
<a href="#">0312-1</a>	Tijeras para encías · curvas, puntas afiladas · Westcott		C7
<a href="#">0312-2</a>	Tijeras para encías · curvas, puntas redondeadas · Westcott		C7
<a href="#">0313-1</a>	Tijeras para encías · curvas, puntas muy finas		C7
<a href="#">0320-1</a>	Tijeras para encías para sutura · Spencer		C8
<a href="#">0320-2</a>	Tijeras para encías para sutura · Spencer		C8
<a href="#">0321-1</a>	Tijeras para encías para separaciones · rectas · Metzbaum		C8
<a href="#">0321-2</a>	Tijeras para encías para separaciones · curvas · Metzbaum		C8
<a href="#">0322-1</a>	Tijeras para encías para separaciones · rectas · Metzbaum-Delikat		C8 E4
<a href="#">0322-2</a>	Tijeras para encías para separaciones · curvas · Metzbaum-Delikat		C8 E4
<a href="#">0325-1</a>	Tijeras para encías para sutura · rectas · Mayo		C8
<a href="#">0325-2</a>	Tijeras para encías para sutura · curvas · Mayo		C8
<a href="#">0328-1</a>	Tijeras para encías para separaciones · rectas · Stevens		C9

código	descripción	mango	página	código	descripción	mango	página	código	descripción	mango	página	código	descripción	mango	página
<a href="#">0328-2</a>	Tijeras para encías para separaciones · curvas · Stevens		C9	<a href="#">0407-13TC</a>	Portaaguja · puntas lisas · Halsey-Smooth		C13	<a href="#">0480-2</a>	Jeringas · punta tipo sacacorchos, rosca métrico decimal		C29	<a href="#">0498-1B5</a>	Osteótomos		E18
<a href="#">0329-1</a>	Tijeras para encías para separaciones · puntas redondeadas rectas · Stevens		C9	<a href="#">0408-13TC</a>	Portaaguja · Halsey		C13	<a href="#">0480-3</a>	Jeringas · punta tipo sacacorchos, rosca métrico decimal		C29	<a href="#">0498-2C3</a>	Osteótomos		E18
<a href="#">0329-2</a>	Tijeras para encías para separaciones · puntas redondeadas, curvas · Stevens		C9	<a href="#">0409-14TC</a>	Portaaguja · Hegar-Baumgartner		C11	<a href="#">0480-4</a>	Jeringas · punta tipo sacacorchos, rosca métrico decimal		C29	<a href="#">0498-2C4</a>	Osteótomos		E18
<a href="#">0330-1</a>	Tijeras para encías para separaciones · rectas · Stevens		C9	<a href="#">0410-15</a>	Portaaguja · Crile-Wood		C10	<a href="#">0480-4W</a>	Jeringas · punta tipo sacacorchos, rosca imperial (Whitworth)		C29	<a href="#">0498-2C5</a>	Osteótomos		E18
<a href="#">0330-2</a>	Tijeras para encías para separaciones · curvas · Stevens		C9	<a href="#">0414-16</a>	Portaaguja · con tijera · Gillies		C14	<a href="#">0480-5</a>	Jeringas · autoaspirante, rosca métrico decimal		C28	<a href="#">0498-30B3</a>	Osteótomos		E18
<a href="#">0335-1</a>	Mangos para bisturí · hoja orientable		C24 E9	<a href="#">0415-15TC</a>	Portaaguja · Crile-Wood		C10	<a href="#">0480-6</a>	Jeringas · autoaspirante, rosca métrico decimal		C28	<a href="#">0498-30B33</a>	Osteótomos		E18
<a href="#">0350-3</a>	Mangos para bisturí · de doble filo		C26 E7	<a href="#">0416-15TC</a>	Portaaguja · Mini-Ryder		C13	<a href="#">0480-P1</a>	Jeringas · punta de recambio, rosca métrico decimal		C29	<a href="#">0498-30B4</a>	Osteótomos		E18
<a href="#">0350-3G</a>	Mangos para bisturí		C26 E7	<a href="#">0416-18TC</a>	Portaaguja · Mini-Ryder		C13	<a href="#">0480-P2</a>	Jeringas · punta de recambio, rosca imperial (Whitworth)		C29	<a href="#">0498-30B5</a>	Osteótomos		E18
<a href="#">0350-5</a>	Mangos para bisturí		C26 E8	<a href="#">0417-15TC</a>	Portaaguja · Fine Swedish		C14	<a href="#">0481-7</a>	Jeringas · intraligamental, rosca métrico decimal		C30	<a href="#">0498-PF3</a>	Osteótomos		E18
<a href="#">0350-5A</a>	Mangos para bisturí		C26 E8	<a href="#">0418-15TC</a>	Portaaguja · Micro-Vascular		C14	<a href="#">0481-8</a>	Jeringas · intraligamental, rosca métrico decimal		C30	<a href="#">0498-PF33</a>	Osteótomos		E18
<a href="#">0350-7</a>	Mangos para bisturí		C26 E7	<a href="#">0419-16TC</a>	Portaaguja · con tijera · Gillies		C14	<a href="#">0481-T1</a>	Jeringas · protección plástica autoclavable		C30	<a href="#">0498-PF4</a>	Osteótomos		E18
<a href="#">0350-8</a>	Mangos para bisturí		C26 E7	<a href="#">0420-16</a>	Portaaguja · Mayo-Hegar		C12	<a href="#">0482-1</a>	Jeringas · base de apoyo para jeringas		C30	<a href="#">0498-PF5</a>	Osteótomos		E18
<a href="#">0351-10</a>	Hojas para bisturí		C26 E8	<a href="#">0420-18</a>	Portaaguja · Mayo-Hegar		C12	<a href="#">0482-3W</a>	Jeringas · no autoaspirante, rosca imperial (Whitworth)		C28	<a href="#">0500-1</a>	Pinzas hemostáticas · rectas · Halstead-Mosquito		C21 F44
<a href="#">0351-11</a>	Hojas para bisturí		C26 E8	<a href="#">0421-18</a>	Portaaguja · modelo ligero · Toennis		C14	<a href="#">0482-4W</a>	Jeringas · no autoaspirante, rosca imperial (Whitworth)		C28	<a href="#">0500-2</a>	Pinzas hemostáticas · curvas · Halstead-Mosquito		C21
<a href="#">0351-12</a>	Hojas para bisturí		C26 E8	<a href="#">0422-19</a>	Portaaguja · Eiselberg-Mathieu		C15	<a href="#">0482-6W</a>	Jeringas · autoaspirante, rosca imperial (Whitworth)		C28	<a href="#">0501-1</a>	Pinzas hemostáticas · rectas · Micro-Mosquito		C22 F44
<a href="#">0351-12D</a>	Hojas para bisturí · de doble filo		C26 E8	<a href="#">0425-16TC</a>	Portaaguja · Mayo-Hegar		C12	<a href="#">0482-7W</a>	Jeringas · intraligamental, rosca imperial (Whitworth)		C30	<a href="#">0501-2</a>	Pinzas hemostáticas · curvas · Micro-Mosquito		C22
<a href="#">0351-15</a>	Hojas para bisturí		C26 E8	<a href="#">0425-18TC</a>	Portaaguja · Mayo-Hegar		C12	<a href="#">0483-1</a>	Jeringas · autoaspirante, rosca métrico decimal		C28	<a href="#">0505-1</a>	Pinzas hemostáticas · rectas · Halstead-Mosquito 1x2		C21
<a href="#">0351-15C</a>	Hojas para bisturí		C26 E8	<a href="#">0426-18TC</a>	Portaaguja · modelo ligero · Toennis		C14	<a href="#">0483-2</a>	Jeringas · no autoaspirante, rosca métrico decimal		C28	<a href="#">0505-2</a>	Pinzas hemostáticas · curvas · Halstead-Mosquito 1x2		C21
<a href="#">0352</a>	Alicates quitahojas		C24 E9	<a href="#">0430-14</a>	Portaaguja · Mathieu		C16	<a href="#">0483-3</a>	Jeringas · no autoaspirante, rosca métrico decimal		C28	<a href="#">0506-1</a>	Pinzas hemostáticas · rectas · Micro-Mosquito 1x2		C22
<a href="#">0360-4</a>	Mangos para bisturí		C27	<a href="#">0430-17</a>	Portaaguja · Mathieu		C16	<a href="#">0490-1</a>	Inyectores para hueso		E27	<a href="#">0506-2</a>	Pinzas hemostáticas · curvas · Micro-Mosquito 1x2		C22
<a href="#">0361-20</a>	Hojas para bisturí		C27	<a href="#">0431-14</a>	Portaaguja · Mathieu		C16	<a href="#">0490-2</a>	Inyectores para hueso		E27	<a href="#">0507-1</a>	Pinzas para elásticos · rectas · Halstead-Mosquito		H36
<a href="#">0361-21</a>	Hojas para bisturí		C27	<a href="#">0431-17</a>	Portaaguja · Mathieu		C16	<a href="#">0491-1</a>	Espesímetros para hueso		E31	<a href="#">0507-2</a>	Pinzas para elásticos · curvas · Halstead-Mosquito		H36
<a href="#">0361-22</a>	Hojas para bisturí		C27	<a href="#">0432-14</a>	Portaaguja · con tijera · Mathieu		C16	<a href="#">0491-2</a>	Espesímetros para hueso		E31	<a href="#">0510-1</a>	Pinzas hemostáticas · rectas · Kelly		C23 F44
<a href="#">0361-23</a>	Hojas para bisturí		C27	<a href="#">0432-14TC</a>	Portaaguja · Mathieu		C16	<a href="#">0493-1</a>	Cánulas de aspiración		E33	<a href="#">0510-2</a>	Pinzas hemostáticas · curvas · Kelly		C23
<a href="#">0361-24</a>	Hojas para bisturí		C27	<a href="#">0432-17</a>	Portaaguja · movimiento ligero · Lichtenberg		C15	<a href="#">0493-2</a>	Filtros para cánulas de aspiración		E33	<a href="#">0515-1</a>	Pinzas hemostáticas · rectas · Hartmann		C23
<a href="#">0365-1</a>	Microhojas		C27 E9	<a href="#">0433-16</a>	Portaaguja · Arruga		C15	<a href="#">0493-5</a>	Cánulas de aspiración		E33	<a href="#">0515-2</a>	Pinzas hemostáticas · curvas · Hartmann		C23
<a href="#">0366-4</a>	Microhojas		C27 E9	<a href="#">0435-14TC</a>	Portaaguja · Mathieu		C17 E5	<a href="#">0494-1</a>	Raspadores de hueso · recto		E28	<a href="#">0520-1</a>	Pinzas hemostáticas · rectas · Crile		C20
<a href="#">0366-7</a>	Microhojas		C27 E9	<a href="#">0435-17TC</a>	Portaaguja · Mathieu		C17 E5	<a href="#">0494-1R</a>	Raspadores de hueso · recto		E28	<a href="#">0520-2</a>	Pinzas hemostáticas · curvas · Crile		C20
<a href="#">0371-10</a>	Bisturí desechable		C25 E10	<a href="#">0436-14TC</a>	Portaaguja · Mathieu		C17	<a href="#">0494-2</a>	Raspadores de hueso · curvo		E28	<a href="#">0530-1</a>	Pinzas hemostáticas · rectas · Kocher 1x2		C20
<a href="#">0371-11</a>	Bisturí desechable		C25 E10	<a href="#">0436-17TC</a>	Portaaguja · Mathieu		C17	<a href="#">0494-2R</a>	Raspadores de hueso · recto		E28	<a href="#">0530-2</a>	Pinzas hemostáticas · curvas · Kocher 1x2		C20
<a href="#">0371-12</a>	Bisturí desechable		C25 E10	<a href="#">0437-17TC</a>	Portaaguja · Lichtenberg		C15 E5	<a href="#">0495-1</a>	Osteótomos		E19	<a href="#">0540-1</a>	Pinzas hemostáticas · rectas · Pean		C20
<a href="#">0371-15</a>	Bisturí desechable		C25 E10	<a href="#">0438-16TC</a>	Portaaguja · Arruga		C15	<a href="#">0495-2</a>	Osteótomos		E19	<a href="#">0540-2</a>	Pinzas hemostáticas · curvas · Pean		C20
<a href="#">0400-14</a>	Portaaguja · con tijera · Olsen-Hegar		C10	<a href="#">0440-14</a>	Portaaguja · Castroviejo		C18	<a href="#">0495-3</a>	Osteótomos		E19	<a href="#">0545-1</a>	Instrumentos para coronas		K29
<a href="#">0401-12</a>	Portaaguja · Derf		C13	<a href="#">0440-18</a>	Portaaguja · Castroviejo		C19	<a href="#">0495-4</a>	Osteótomos		E19	<a href="#">0550-1</a>	Pinzas de campo · Backhaus		C31
<a href="#">0403-17</a>	Portaaguja · Adson		C10	<a href="#">0441-14</a>	Portaaguja · puntas curvas · Castroviejo		C18	<a href="#">0495-5</a>	Osteótomos		E19	<a href="#">0550-2</a>	Pinzas de campo · Backhaus		C31
<a href="#">0404-14</a>	Portaaguja · Baumgartner		C11	<a href="#">0441-18</a>	Portaaguja · puntas curvas · Castroviejo		C19	<a href="#">0495-6</a>	Osteótomos		E19	<a href="#">0555-1</a>	Pinzas para tampones · rectas · Gross-Maier		C32
<a href="#">0405-14TC</a>	Portaaguja · Olsen-Hegar		C10	<a href="#">0442-13</a>	Portaaguja · Castroviejo		C19	<a href="#">0496-1P</a>	Osteótomos		E20	<a href="#">0555-2</a>	Pinzas para tampones · curvas · Gross-Maier		C32
<a href="#">0406-12TC</a>	Portaaguja · Derf		C13	<a href="#">0442-13L</a>	Portaaguja · puntas lisas · Castroviejo		C19	<a href="#">0496-2P</a>	Osteótomos		E20	<a href="#">0557-1</a>	Pinzas para tampones · rectas · Gross-Maier		C32
				<a href="#">0443-14</a>	Portaaguja · Castroviejo		C18	<a href="#">0496-3P</a>	Osteótomos		E20	<a href="#">0557-2</a>	Pinzas para tampones · curvas · Gross-Maier		C32
				<a href="#">0444-12L</a>	Portaaguja · puntas lisas · Castroviejo-Barraquer		C19	<a href="#">0497-1T</a>	Osteótomos		E20	<a href="#">0561-R</a>	Pinzas tiralenguas		C33
				<a href="#">0445-14TC</a>	Portaaguja · Castroviejo		C18	<a href="#">0497-2T</a>	Osteótomos		E20	<a href="#">0565-1</a>	Pinzas para esterilización		I13
				<a href="#">0445-18TC</a>	Portaaguja · Castroviejo		C19	<a href="#">0497-3T</a>	Osteótomos		E20	<a href="#">0565-2</a>	Pinzas para esterilización		I13
				<a href="#">0446-14TC</a>	Portaaguja · Castroviejo		C18	<a href="#">0498-1B3</a>	Osteótomos		E18	<a href="#">0560</a>	Pinzas tiralenguas · Collin		C33
				<a href="#">0446-18TC</a>	Portaaguja · Castroviejo		C19	<a href="#">0498-1B33</a>	Osteótomos		E18				
				<a href="#">0447-13TC</a>	Portaaguja · Castroviejo		C19	<a href="#">0498-1B4</a>	Osteótomos		E18				
				<a href="#">0448-14TC</a>	Portaaguja · Castroviejo		C18								
				<a href="#">0450-18TC</a>	Portaaguja · Micro-Barraquer		C17 E6								
				<a href="#">0451-18TC</a>	Portaaguja · puntas curvas · Micro-Barraquer		C17 E6								
				<a href="#">0480-1</a>	Jeringas · punta tipo sacacorchos, rosca métrico decimal		C29								

código	descripción	mango	página
0561	Pinzas tiralenguas · Young		C33
0600-17	Pinzas para curaciones		B5
0600-18	Pinzas para curaciones		B5
0600-18L	Pinzas para curaciones · Locking		B3
0600-19	Pinzas para curaciones		B5
0600-2	Pinzas para curaciones · London-College		B4
0600-3	Pinzas para curaciones		B5
0600-4	Pinzas para curaciones · Perry		B4
0601-1	Pinzas para curaciones · Flagg		B4
0601-2	Pinzas para curaciones · London-College		B4
0601-3	Pinzas para curaciones · Meriam		B4
0601-4	Pinzas para curaciones · Perry		B4
0601-5	Pinzas para curaciones · Perry		B4
0602-1	Pinzas para curaciones		B3
0602-2	Pinzas para curaciones		B3
0620-1	Pinzas para cirugía · Adson		C38
0621-1	Pinzas para cirugía · Adson 1x2		C38
0622-1	Pinzas para cirugía · Micro-Adson 1x2		C38
0622-2	Pinzas para cirugía · Micro-Adson 1x2		C39
0623-1	Pinzas para cirugía		C39
0624-1	Pinzas para cirugía · Micro-Adson		C39
0624-2	Pinzas para cirugía · Micro-Adson		C39
0625-1	Pinzas para sutura		C40
0626-1	Pinzas para cirugía · atraumáticas · Adson Brown		C41
0630-1	Pinzas para cirugía · Semken-Taylor		C41
0630-2	Pinzas para cirugía · Semken-Taylor		C41
0631-1	Pinzas para cirugía · Semken-Taylor 1x2		C41
0631-2	Pinzas para cirugía · Semken-Taylor 1x2		C41
0635-1	Pinzas para cirugía		C43
0635-2	Pinzas para cirugía		C43
0635-3	Pinzas para cirugía		C43
0635-4	Pinzas para cirugía		C43
0635-5	Pinzas para cirugía		C43
0635-6	Pinzas para laboratorio		K19
0645-1	Pinzas para cirugía		C42
0645-2	Pinzas para cirugía		C42
0645-3	Pinzas para cirugía		C42
0645-4	Pinzas para cirugía		C42
0645-5	Pinzas para cirugía		C42
0650-1	Pinzas para marcar bolsas · Goldman-Fox (Crane-Kaplan)		B3
0650-2	Pinzas para marcar bolsas · Goldman-Fox (Crane-Kaplan)		B3
0660-1	Pinzas para membrana		E37
0660-2	Pinzas para membrana · con puntas de anillo		E37
0661-1	Pinzas para implantes		E37
0661-2	Pinzas para implantes		E37

código	descripción	mango	página
0661-3	Pinzas para implantes		E37
0670	Pinzas para papel de articular · Miller		F42
0671	Pinzas para papel de articular		F42
0680	Pinzas de campo · Schaedle		C31
0681	Pinzas de campo · Jones		C31
0690	Espejos ultralight		B21
0690-G	Espejos ultralight		B21
0690-L	Espejos ultralight		B21
0690-M	Espejos ultralight		B21
0690-T	Espejos ultralight		B21
0691	Retractores ultralight		B21
0700-10	Sondas simples	Asa60	B6
0700-11	Sondas simples	Asa60	B6
0700-12	Sondas simples	Asa60	B6
0700-16	Sondas simples	Asa60	B6
0700-17	Sondas simples	Asa60	B6
0700-17A	Sondas simples	Asa60	B6
0700-2	Sondas simples	Asa60	B6
0700-23	Sondas simples	Asa60	B6
0700-3	Sondas simples	Asa60	B6
0700-3A	Sondas simples	Asa60	B6
0700-3R	Sondas simples · Rhein	Asa60	B6
0700-5	Sondas simples	Asa60	B6
0700-6	Sondas simples	Asa60	B6
0700-8	Sondas simples	Asa60	B6
0700-9	Sondas simples	Asa60	B6
0701-10	Sondas simples	Asa60M	B6
0701-11	Sondas simples	Asa60M	B6
0701-12	Sondas simples	Asa60M	B6
0701-16	Sondas simples	Asa60M	B6
0701-17	Sondas simples	Asa60M	B6
0701-17A	Sondas simples	Asa60M	B6
0701-2	Sondas simples	Asa60M	B6
0701-23	Sondas simples	Asa60M	B6
0701-3	Sondas simples	Asa60M	B6
0701-3A	Sondas simples	Asa60M	B6
0701-5	Sondas simples	Asa60M	B6
0701-6	Sondas simples	Asa60M	B6
0701-8	Sondas simples	Asa60M	B6
0701-9	Sondas simples	Asa60M	B6
0702-C	Sondas periodontales milimetradas	Asa35	G3
0702L-11	Sondas periodontales milimetradas	Asa60	E32
0702L-12	Sondas periodontales milimetradas	Asa60	E32
0702L-12S	Sondas periodontales milimetradas	Asa60	E32
0702L-15	Sondas periodontales milimetradas	Asa60	G3
0703L-1	Sondas periodontales milimetradas · Williams	Asa60	G3
0703L-2	Sondas periodontales milimetradas · Merrit A	Asa60	G3
0703L-3	Sondas periodontales milimetradas · Merrit B	Asa60	G3
0703L-4	Sondas periodontales milimetradas · Goldman-Fox	Asa60	G3
0703L-5	Sondas periodontales milimetradas · University of Michigan	Asa60	G3
0703L-6	Sondas periodontales milimetradas	Asa60	G3
0704-11/12AF	Sondas dobles	Asa60	B8
0704-16D1	Sondas dobles	Asa60	B8
0704-16D2	Sondas dobles · Asa Com 2/2B	Asa60	B8
0704-23D1	Sondas dobles	Asa60	B8

código	descripción	mango	página
0704-23D2	Sondas dobles	Asa60	B8
0704-6D9	Sondas dobles	Asa60	B8
0704-UT1	Sondas dobles · Cattoni	Asa60	B8
0705L-16GF	Combinaciones de sondas · Sondas milimetradas · Goldman-Fox	Asa60	B10
0705L-16W	Combinaciones de sondas · Sondas milimetradas · Williams	Asa60	B10
0705L-17GF	Combinaciones de sondas · Sondas milimetradas · Goldman-Fox	Asa60	B10
0705L-17UM	Combinaciones de sondas · Sondas milimetradas · University of Michigan	Asa60	B10
0705L-17W	Combinaciones de sondas · Sondas milimetradas · Williams	Asa60	B11
0705L-23GF	Combinaciones de sondas · Sondas milimetradas · Goldman-Fox	Asa60	B10
0705L-23UM	Combinaciones de sondas · Sondas milimetradas · University of Michigan	Asa60	B10
0705L-23W	Combinaciones de sondas · Sondas milimetradas · Williams	Asa60	B10
0705L-3GF	Sondas para canales · Goldman-Fox	Asa60	B10
0706L-2311	Combinaciones de sondas · Sondas milimetradas	Asa60	B10
0706L-2312	Combinaciones de sondas · Sondas milimetradas	Asa60	B11
0707L-GFW	Combinaciones de sondas · Sondas milimetradas · Goldman-Fox Williams	Asa60	B11
0708-1N	Sondas dobles · Nabers	Asa60	B11
0708-2N	Sondas dobles · Nabers	Asa60	B11
0708L-2N	Sondas dobles · Nabers	Asa60	B11
0709-2	Sondas dobles	Asa60	B8
0709-2A	Sondas dobles	Asa60	B8
0709-3	Sondas dobles	Asa60	B9
0710-6D1	Sondas para canales	Asa60	B9
0710-6D2	Sondas para canales	Asa60	B9
0710-6D3	Sondas para canales	Asa60	B9
0800	Placa milimetrada para endodoncia		B15
0800-1	Condensadores para canales	Asa60	B12
0800-2	Condensadores para canales	Asa60	B12
0800-3	Condensadores para canales	Asa60	B12
0800-4	Condensadores para canales	Asa60	B12
0800-5	Condensadores para canales	Asa60	B12
0800-6	Condensadores para canales	Asa60	B12
0800-7	Condensadores para canales	Asa60	B12
0801-1	Obturadores para canales · Luks	Asa60	B13
0801-2	Obturadores para canales	Asa60	B13
0801-3	Obturadores para canales · Luks	Asa60	B13
0801-4	Obturadores para canales · Luks	Asa60	B13
0802L-1	Obturadores para canales	Asa60	B15
0802L-2	Obturadores para canales	Asa60	B15
0802L-3	Obturadores para canales	Asa60	B15
0802L-4	Obturadores para canales	Asa60	B15
0870-1	Alicates para sacar tiranervios rotos		B16
0870-2	Alicates para sacar tiranervios rotos		B16
0900-1	Espátulas para cemento		F22
0900-2	Espátulas para cemento		F22
0903-0	Espátulas para cemento		F22
0903-00	Espátulas para cemento		F22
0903-1	Espátulas para cemento		F22
0903-2	Espátulas para cemento		F22
0903-3	Espátulas para cemento		F22
0903-4	Espátulas para cemento		F22
0999-1	Placa de vidrio para mezclas		F22
1009-1	Portaamalgamas · recto, para retrógradas		F21

código	descripción	mango	página
1009-2	Portaamalgamas · curvo, para retrógradas		F21
1009-3	Portaamalgamas · recto, para retrógradas		F21
1009-4	Portaamalgamas · curvo, para retrógradas		F21
1011-1	Portaamalgamas · small		F20
1011-2	Portaamalgamas · medium		F20
1011-3	Portaamalgamas · large		F20
1011-4	Portaamalgamas · jumbo		F20
1015-1	Portaamalgamas · medium/small		F20
1015-2	Portaamalgamas · medium/large		F20
1015-3	Portaamalgamas · medium/jumbo		F20
1020-1	Portaamalgamas · curvo		F21
1020-2	Portaamalgamas · 45°		F21
1020-2P	Portaamalgamas		F21
1020-3	Portaamalgamas · 90°		F21
1021-1	Portaamalgamas · recto, plástico autoclavable		F21
1021-1P	Portaamalgamas · punta de recambio recta, plástico autoclavable		F21
1021-2	Portaamalgamas · 45°, plástico autoclavable		F21
1021-2P	Portaamalgamas · punta de recambio a 45°, plástico autoclavable		F21
1021-3	Portaamalgamas · 90°, plástico autoclavable		F21
1021-3P	Portaamalgamas · punta de recambio a 90°, plástico autoclavable		F21
1030-1	Vasos para amalgama		F20
1030-2	Vasos para amalgama		F20
1030-3	Vasos para amalgama		F20
1030-4	Morteros para hueso		E32
1100-1	Espátulas · Heidemann	Octagonal	F23
1100-2	Espátulas · Heidemann	Octagonal	F23
1100-3	Espátulas · Heidemann	Octagonal	F23
1101-1	Espátulas · Heidemann	Asa60	F23
1101-2	Espátulas · Heidemann	Asa60	F23
1101-3	Espátulas · Heidemann	Asa60	F23
1102-1	Espátulas · Heidemann	Asa60	F24
1102-2	Espátulas · Heidemann	Asa60	F24
1102-3	Espátulas · Heidemann	Asa60	F24
1102T-1	Espátulas · con puntas recubiertas de nitruro de titanio · Heidemann	Asa60	F24
1102T-2	Espátulas · con puntas recubiertas de nitruro de titanio · Heidemann	Asa60	F24
1102T-3	Espátulas · con puntas recubiertas de nitruro de titanio · Heidemann	Asa60	F24
1200-1	Obturadores para amalgama	Asa60	F26
1200-2	Obturadores para amalgama	Asa60	F26
1200-3	Obturadores para amalgama	Asa60	F26
1200-4	Obturadores para amalgama	Asa60	F26
1200-5	Obturadores para amalgama	Asa60	F26
1200T-1	Obturadores para amalgama · con puntas recubiertas de nitruro de titanio	Asa60	F25
1200T-2	Obturadores para amalgama · con puntas recubiertas de nitruro de titanio	Asa60	F25
1200T-3	Obturadores para amalgama · con puntas recubiertas de nitruro de titanio	Asa60	F25
1201-1	Obturadores para amalgama	Asa60	F26
1201-1L	Obturadores para amalgama · Asa Com 9/9B	Asa60	F49
1201-2	Obturadores para amalgama	Asa60	F26

código	descripción	mango	página	código	descripción	mango	página	código	descripción	mango	página	código	descripción	mango	página
1201-2L	Obturadores para amalgama · Asa Com 10/10B	Asa60	F26 F49	1210-3	Instrumentos para obturaciones plásticas · Asa Com 15/15B	Asa60	F35 F50	1355-1	Tamponador · para ligaduras elásticas · Luniatshcek	Octagonal	F39 H36	1601-2	Instrumentos para esmalte - acabadores para bordes gingivales · mesial · Black/27	Asa60	F19
1201-3	Obturadores para amalgama	Asa60	F26	1210T-2	Instrumentos para obturaciones plásticas · con puntas recubiertas de nitruro de titanio	Asa60	F33	1355-2	Tamponador · para ligaduras elásticas · Luniatshcek	Octagonal	F39 H36	1601-3	Instrumentos para esmalte - acabadores para bordes gingivales · distal · Black/28	Asa60	F19
1201-3L	Obturadores para amalgama	Asa60	F26	1211-0T	Obturadores para amalgama · Tanner	Asa60	F28	1400-1	Obturadores para amalgama · Markley	Asa60	F29	1601-4	Instrumentos para esmalte - acabadores para bordes gingivales · mesial · Black/29	Asa60	F19
1202-1	Obturadores para amalgama	Asa60	F27	1211-1T	Obturadores para amalgama · Tanner	Asa60	F28	1400-2	Obturadores para amalgama · Markley	Asa60	F29	1602-1	Instrumentos para esmalte - acabadores para bordes gingivales · distal · Black/77-78	Asa60	F19
1202-1L	Obturadores para amalgama	Asa60	F27	1211-2T	Obturadores para amalgama · Tanner	Asa60	F28	1400-3	Obturadores para amalgama · Markley	Asa60	F29	1602-2	Instrumentos para esmalte - acabadores para bordes gingivales · mesial · Black/79-80	Asa60	F19
1202-2	Obturadores para amalgama	Asa60	F27	1211-3T	Obturadores para amalgama · Tanner	Asa60	F28	1400-4	Obturadores para amalgama · Markley	Asa60	F29	1603-1	Instrumentos para esmalte - cinceles · Black/53-54	Asa60	F18
1202-2L	Obturadores para amalgama	Asa60	F27	1212-01	Obturadores para amalgama · Marquette	Asa60	F28	1400-5	Obturadores para amalgama · Markley	Asa60	F29	1603-2	Instrumentos para esmalte - cinceles · Black/51-52	Asa60	F18
1202-3	Obturadores para amalgama	Asa60	F27	1213-H1	Obturadores para amalgama · Hollenback	Asa60	F28	1400-6	Obturadores para amalgama · Markley	Asa60	F29	1604-02	Instrumentos para esmalte - preparación de cavidades · Wedelstaedt	Asa60	F18
1202-3L	Obturadores para amalgama	Asa60	F27	1213-H2	Obturadores para amalgama · Hollenback	Asa60	F28	1401-0	Obturadores para amalgama · Foc	Asa60	F30	1604-04	Instrumentos para esmalte - preparación de cavidades · Wedelstaedt	Asa60	F18
1202-4	Obturadores para amalgama	Asa60	F27	1213-H3	Obturadores para amalgama · Asa Com 12/12B · Hollenback	Asa60	F28 F49	1401-0S	Obturadores para amalgama · Foc	Asa60	F30	1604-06	Instrumentos para esmalte - preparación de cavidades · Wedelstaedt	Asa60	F18
1202-4L	Obturadores para amalgama	Asa60	F27	1213-H4	Obturadores para amalgama · Hollenback	Asa60	F28	1401-1	Obturadores para amalgama · Asa Com 11/11B · Foc	Asa60	F30 F49	1700-0	Excavadores - cucharas	Asa60	F13
1202T-1	Obturadores para amalgama · con puntas recubiertas de nitruro de titanio	Asa60	F25	1214-2	Obturadores - Bruñidores · Ladmore	Asa60	F31	1401-1S	Obturadores para amalgama · Foc	Asa60	F30	1700-1	Excavadores - cucharas ovaladas	Asa60	F13
1202T-2	Obturadores para amalgama · con puntas recubiertas de nitruro de titanio	Asa60	F25	1214-3	Obturadores - Bruñidores · Ladmore	Asa60	F31	1401-2	Obturadores para amalgama · Foc	Asa60	F30	1700-2	Excavadores - cucharas	Asa60	F13
1203-1	Obturadores para amalgama · Asa Com 3/3B	Asa60	F27 F48	1214-A	Obturadores - Bruñidores	Asa60	F31	1401-2S	Obturadores para amalgama · Foc	Asa60	F30	1700-3	Excavadores - cucharas	Asa60	F13
1203-2	Obturadores para amalgama	Asa60	F27	1215-18	Obturadores - Bruñidores · Ball	Asa60	F31	1500-02	Instrumentos para modelar amalgama/cera · Hollenback	Asa60	F36 K13	1700-4	Excavadores - cucharas	Asa60	F13
1203-3	Obturadores para amalgama · Asa Com 4/4B	Asa60	F27 F48	1215-27S	Obturadores - Bruñidores · Ball	Asa60	F31	1500-3	Instrumentos para modelar amalgama/cera · Hollenback	Asa60	F36 K13	1701-1	Excavadores - cucharas	Asa60	F13
1204-1	Obturadores - Bruñidores · Westcott	Asa60	F31	1215-29	Obturadores - Bruñidores · Ball	Asa60	F31	1501-1	Instrumentos para modelar amalgama/cera · Ward	Asa60	F36 K13	1701-2	Excavadores - cucharas	Asa60	F13
1204-2	Obturadores - Bruñidores · Westcott	Asa60	F31	1215-W3	Obturadores - Bruñidores	Asa60	F31	1501-1S	Instrumentos para modelar amalgama/cera · Ward	Asa60	F36 K13	1702-6	Excavadores - cucharas	Asa60	F14
1204T-1	Obturadores para amalgama · con puntas recubiertas de nitruro de titanio · Westcott	Asa60	F25	1216-1	Instrumentos para obturaciones plásticas · Woodson	Asa60	F35	1501-2	Instrumentos para modelar amalgama/cera · Ward	Asa60	F36 K13	1703-14	Excavadores - cucharas	Asa60	F14
1205-1	Obturadores para amalgama · Ward	Asa60	F28	1216-2	Instrumentos para obturaciones plásticas · Woodson	Asa60	F35	1502-1	Instrumentos para modelar amalgama/cera · Frahm	Asa60	F37 K13	1704-17	Excavadores - cucharas	Asa60	F14
1205-2	Obturadores para amalgama · Ward	Asa60	F28	1216-3	Instrumentos para obturaciones plásticas · Woodson	Asa60	F35	1503-2	Instrumentos para modelar amalgama/cera · USC	Asa60	F37 K13	1704-17W	Excavadores - cucharas ovaladas	Asa60	F15
1206-1	Instrumentos para obturaciones plásticas	Asa60	F34	1217-11	Instrumentos para obturaciones plásticas	Asa60	F35	1504-1	Instrumentos para modelado y acabado de obturaciones · interproximal	Asa60	F37	1705-18	Excavadores - cucharas	Asa60	F14
1206-2	Instrumentos para obturaciones plásticas	Asa60	F34	1218-6	Instrumentos para obturaciones plásticas	Asa60	F35	1504-2	Instrumentos para modelado y acabado de obturaciones · interproximal Off-angle · Asa Com 6/6B	Asa60	F37 F48	1705-18W	Excavadores - cucharas ovaladas	Asa60	F15
1207-1	Instrumentos para obturaciones plásticas	Asa60	F34	1219-179	Instrumentos para obturaciones plásticas · Asa Com 5/5B	Asa60	F35 F48	1505-3	Instrumentos para modelado y acabado de obturaciones	Asa60	F37	1706-19	Excavadores - cucharas	Asa60	F14
1207-2	Instrumentos para obturaciones plásticas	Asa60	F34	1220-1	Instrumentos para composite · Felt	Alu60	F32	1505-A	Instrumentos para modelado y acabado de obturaciones	Asa60	F37	1706-19W	Excavadores - cucharas ovaladas	Asa60	F15
1208-1	Instrumentos para obturaciones plásticas	Asa60	F34	1220-2	Instrumentos para composite · Felt	Alu60	F32	1506-104	Instrumentos para modelado y acabado de obturaciones	Asa60	F37	1707-39	Excavadores - cucharas	Asa60	F14
1208-2	Instrumentos para obturaciones plásticas	Asa60	F34	1220-3	Instrumentos para composite · Felt	Alu60	F32	1507-8	Instrumentos para modelado y acabado de obturaciones · Wiland	Asa60	F37	1709-31L	Excavadores para canales	Asa60	B15 F14
1208-3	Instrumentos para obturaciones plásticas	Asa60	F34	1220-4	Instrumentos para composite · Felt	Alu60	F32	1600-1	Instrumentos para modelado y acabado de obturaciones · cleoide-discoide	Asa60	F38	1709-32L	Excavadores para canales	Asa60	B15 F14
1208T-1	Instrumentos para obturaciones plásticas · con puntas recubiertas de nitruro de titanio	Asa60	F33	1220-5	Instrumentos para composite · Felt	Alu60	F32	1600-2	Instrumentos para modelado y acabado de obturaciones · cleoide-discoide	Asa60	F38	1710-14	Excavadores · SS. White	Asa60	F16
1208T-2	Instrumentos para obturaciones plásticas · con puntas recubiertas de nitruro de titanio	Asa60	F33	1220-6	Instrumentos para composite · Felt	Alu60	F32	1600-3	Instrumentos para modelado y acabado de obturaciones · cleoide-discoide	Asa60	F38	1710-17	Excavadores · SS. White	Asa60	F16
1208T-3	Instrumentos para obturaciones plásticas · con puntas recubiertas de nitruro de titanio	Asa60	F33	1220-B2	Obturadores - Bruñidores · Asa Com 8/8B · New York Univeristy	Asa60	F31 F49	1600-4	Instrumentos para modelado y acabado de obturaciones · cleoide-discoide	Asa60	F38	1710-18	Excavadores · SS. White	Asa60	F16
1209-1	Instrumentos para obturaciones plásticas	Asa60	F34	1221-31	Obturadores - Bruñidores	Asa60	F31	1601-1	Instrumentos para esmalte - acabadores para bordes gingivales · distal · Black/26	Asa60	F18	1710-19	Excavadores · SS. White	Asa60	F16
1209-2	Instrumentos para obturaciones plásticas	Asa60	F34	1300	Aplicadores para el fondo de las cavidades y medicamentos	Asa35	F39	1601-2	Instrumentos para esmalte - acabadores para bordes gingivales · distal · Black/26	Asa60	F18	1710-20	Excavadores · SS. White	Asa60	F16
1209-3	Instrumentos para obturaciones plásticas	Asa60	F34	1301	Aplicadores para el fondo de las cavidades y medicamentos	Asa60	F39	1601-3	Instrumentos para esmalte - acabadores para bordes gingivales · distal · Black/26	Asa60	F18	1710-5	Excavadores · SS. White	Asa60	F16
1209T-2	Instrumentos para obturaciones plásticas · con puntas recubiertas de nitruro de titanio	Asa60	F33	1302	Aplicadores para el fondo de las cavidades y medicamentos	Asa60	F39	1601-4	Instrumentos para esmalte - acabadores para bordes gingivales · distal · Black/26	Asa60	F18	1711-1	Excavadores · Darby-Perry	Asa60	F17
1210-1	Instrumentos para obturaciones plásticas	Asa60	F35 F50	1303	Instrumentos para aplicaciones de tinturas y medicamentos · Orban Loop	Octagonal	F39	1601-5	Instrumentos para esmalte - acabadores para bordes gingivales · distal · Black/26	Asa60	F18	1711-11	Excavadores · Darby-Perry	Asa60	F17
1210-2	Instrumentos para obturaciones plásticas	Asa60	F35	1310-1	Instrumentos para hilo retractor	Asa60	F38	1601-6	Instrumentos para esmalte - acabadores para bordes gingivales · distal · Black/26	Asa60	F18	1711-12	Excavadores · Darby-Perry	Asa60	F17
				1310-2	Instrumentos para hilo retractor	Asa60	F38					1711-2	Excavadores · Darby-Perry	Asa60	F17
				1350-1	Instrumentos para ligaduras · para montar y quitar bandas		H35					1711-21	Excavadores · Darby-Perry	Asa60	F17
				1350-2	Instrumentos para ligaduras · para montar y quitar bandas		H35					1711-22	Excavadores · Darby-Perry	Asa60	F17
				1351-1	Instrumentos para ligaduras · para montar y quitar bandas		H35					1711-243	Excavadores - ASH	Asa60	F15
				1352-1	Instrumento para elásticos		H35					1711-31	Excavadores · Darby-Perry	Asa60	F17

código	descripción	mango	página
1711-32	Excavadores · Darby-Perry	Asa60	F17
1711-41	Excavadores · Darby-Perry	Asa60	F17
1711-42	Excavadores · Darby-Perry	Asa60	F17
1711-G2	Excavadores · ASH	Asa60	F15
1800-1	Cinceles y gubias para periodoncia · Ochsenein		G27
1800-2	Cinceles y gubias para periodoncia · Ochsenein		G27
1801-1	Cinceles quirúrgicos · TG	Asa60	G26
1801-2	Cinceles quirúrgicos · TG	Asa60	G26
1801-D	Cinceles quirúrgicos · TG	Asa60	G26
1802-3	Cinceles quirúrgicos · Ochsenein	Asa60	G26
1802-4	Cinceles quirúrgicos · Ochsenein	Asa60	G26
1803-1	Bisturís para gingivectomías · Kirkland	Asa60	G24
1803-2	Bisturís para gingivectomías · Kirkland	Asa60	G24
1803-D	Bisturís para gingivectomías · Kirkland	Asa60	G24
1804-1	Bisturís para gingivectomías · Orban	Asa60	G24
1804-2	Bisturís para gingivectomías · Orban	Asa60	G24
1804-D	Bisturís para gingivectomías · Orban	Asa60	G24
1805-02	Curetas y excavadores · Langer	Asa60	G5
1805-04	Curetas y excavadores · Langer	Asa60	G5
1806-02	Curetas y excavadores	Asa60	G4
1806-14	Curetas y excavadores · Columbia	Asa60	G4
1806-2RL	Curetas y excavadores · Columbia	Asa60	G4
1806-412	Curetas y excavadores · Columbia	Asa60	G4
1806-414	Curetas y excavadores · Columbia	Asa60	G4
1806-4RL	Curetas y excavadores · Columbia	Asa60	G4
1807-02	Curetas Gracey · Gracey	Asa60	G11
1807-02AF	Curetas - AF · Gracey	Asa60	G12
1807-02MF	Curetas Gracey - MF · Gracey	Asa60	G13
1807-04	Curetas Gracey · Gracey	Asa60	G11
1807-04AF	Curetas - AF · Gracey	Asa60	G12
1807-04MF	Curetas Gracey - MF · Gracey	Asa60	G13
1807-06	Curetas Gracey · Gracey	Asa60	G11
1807-06AF	Curetas - AF · Gracey	Asa60	G12
1807-06MF	Curetas Gracey - MF · Gracey	Asa60	G13
1807-08	Curetas Gracey · Gracey	Asa60	G11
1807-08AF	Curetas - AF · Gracey	Asa60	G12
1807-08MF	Curetas Gracey - MF · Gracey	Asa60	G13
1807-10	Curetas Gracey · Gracey	Asa60	G11
1807-11MD	Curetas Gracey · mesial-distal · Gracey	Asa60	G11
1807-12	Curetas Gracey · Gracey	Asa60	G11
1807-12AF	Curetas - AF · Gracey	Asa60	G12
1807-12MF	Curetas Gracey - MF · Gracey	Asa60	G13
1807-13MD	Curetas Gracey · mesial-distal · Gracey	Asa60	G11
1807-14	Curetas Gracey · Gracey	Asa60	G11
1807-14AF	Curetas - AF · Gracey	Asa60	G12
1807-14MF	Curetas Gracey - MF · Gracey	Asa60	G13
1807-16	Curetas Gracey · Gracey	Asa60	G11
1807-16AF	Curetas - AF · Gracey	Asa60	G12
1807-16MF	Curetas Gracey - MF · Gracey	Asa60	G13
1807-18	Curetas Gracey · Gracey	Asa60	G11
1808-1	Curetas y excavadores · De Marco	Asa60	G5
1808-2	Curetas y excavadores · De Marco	Asa60	G5
1809-1	Curetas y excavadores · Goldman-Fox	Asa60	G6
1809-2	Curetas y excavadores · Goldman-Fox	Asa60	G6
1809-21	Curetas y excavadores · Goldman-Fox	Asa60	G6
1809-3	Curetas y excavadores · Goldman-Fox	Asa60	G6
1809-4	Curetas y excavadores · Goldman-Fox	Asa60	G6
1809-5	Curetas y excavadores · Goldman-Fox	Asa60	G6
1809-6	Curetas y excavadores · Goldman-Fox	Asa60	G6
1810-07	Limas · Hirschfeld	Asa60	G22
1811-37	Cinceles quirúrgicos · back-action · Rhodes	Asa60	G26

código	descripción	mango	página
1812-025	Limas · Sugarman	Asa60	G22
1812-045	Limas · Sugarman	Asa60	G22
1813-10	Limas · Schluger	Asa60	G22
1815-11	Bisturís para gingivectomías · Goldman-Fox	Asa60	G25
1815-7	Bisturís para gingivectomías · Goldman-Fox	Asa60	G25
1815-8	Bisturís para gingivectomías · Goldman-Fox	Asa60	G25
1815-9	Bisturís para gingivectomías · Goldman-Fox	Asa60	G25
1816-04	Bisturís para gingivectomías · Buck	Asa60	G25
1816-06	Bisturís para gingivectomías · Buck	Asa60	G24
1817-02	Bisturís para gingivectomías · Sanders	Asa60	G25
1817-05	Bisturís para gingivectomías · Sanders	Asa60	G25
1818-20	Bisturís para gingivectomías · USC Towner (University of South California)	Asa60	G25
1819-CK3	Bisturís para gingivectomías · Crane-Kaplan	Asa60	G25
1820-Z	Curetas y excavadores · Zerfing-Chisel	Asa60	G4
1821-02	Curetas y excavadores · Barnhart	Asa60	G5
1821-06	Curetas y excavadores · Barnhart	Asa60	G5
1822-ME1	Curetas y excavadores	Asa60	G5
1823-R04	Curetas y excavadores · Rule	Asa60	G5
1824-14	Curetas y excavadores · anterior · Indiana University	Asa60	G5
1824-18	Curetas y excavadores · posterior · Indiana University	Asa60	G5
1825-12	Curetas y excavadores · Mc Call	Asa60	G7
1825-12A	Curetas y excavadores · Mc Call	Asa60	G7
1825-14	Curetas y excavadores · Mc Call	Asa60	G7
1825-145	Curetas y excavadores · Mc Call	Asa60	G7
1825-185	Curetas y excavadores · Mc Call	Asa60	G7
1825-20	Curetas y excavadores · Mc Call	Asa60	G7
1826-T03	Curetas y excavadores · Taylor	Asa60	G8
1827-204	Curetas y excavadores	Asa60	G8
1827-2045	Curetas y excavadores	Asa60	G8
1829-CK6	Curetas y excavadores · Crane-Kaplan	Asa60	G8
1829-CK6S	Curetas y excavadores · Mini Crane-Kaplan	Asa60	G8
1830-YG08	Curetas y excavadores · Younger-Good	Asa60	G8
1831-32	Curetas y excavadores · Jacquette	Asa60	G9
1831-33	Curetas y excavadores · Jacquette	Asa60	G9
1831-35	Curetas y excavadores · Jacquette	Asa60	G9
1831-38	Curetas y excavadores · Jacquette	Asa60	G9
1832-1	Cinceles y gubias para periodoncia · Gardner		G27
1832-2	Cinceles y gubias para periodoncia · Gardner		G27
1832-5	Cinceles y gubias para periodoncia · Gardner		G27
1832-5R	Cinceles y gubias para periodoncia · Gardner		G27
1832-6	Cinceles y gubias para periodoncia · Gardner		G27
1833-1W	Cinceles y gubias para periodoncia · Wakefield		G27
1833-2W	Cinceles y gubias para periodoncia · Wakefield		G27
1834-3	Cinceles y gubias para periodoncia · Buckley		G27
1835-3	Cinceles y gubias para periodoncia · Partsch		G28

código	descripción	mango	página
1835-4	Cinceles y gubias para periodoncia · Partsch		G28
1835-5	Cinceles y gubias para periodoncia · Partsch		G28
1835-6	Cinceles y gubias para periodoncia · Partsch		G28
1836-3	Cinceles y gubias para periodoncia · Partsch		G28
1836-4	Cinceles y gubias para periodoncia · Partsch		G28
1836-5	Cinceles y gubias para periodoncia · Partsch		G28
1836-6	Cinceles y gubias para periodoncia · Partsch		G28
1837-3	Cinceles y gubias para periodoncia · Partsch		G28
1837-4	Cinceles y gubias para periodoncia · Partsch		G28
1837-5	Cinceles y gubias para periodoncia · Partsch		G28
1837-6	Cinceles y gubias para periodoncia · Partsch		G28
1838-3	Cinceles y gubias para periodoncia · Partsch		G28
1838-4	Cinceles y gubias para periodoncia · Partsch		G28
1838-5	Cinceles y gubias para periodoncia · Partsch		G28
1838-6	Cinceles y gubias para periodoncia · Partsch		G28
1839-1	Escalpelos Freer corte simple · Freer		E16
1839-2	Escalpelos Freer corte simple · Freer		E16
1839-3	Escalpelos Freer corte simple · Freer		E16
1840-1	Escalpelos graduados · rectos		E17
1840-2	Escalpelos graduados · curvos		E17
1840-3	Escalpelos graduados · rectos		E17
1840-4	Escalpelos graduados · curvos		E17
1841-1	Fresas trápno Trephine con puntas milimetradas		E34
1841-2	Fresas trápno Trephine con puntas milimetradas		E34
1841-3	Fresas trápno Trephine con puntas milimetradas		E34
1841-4	Fresas trápno Trephine con puntas milimetradas		E34
1844-3	Mucotomos · rectos		E26
1844-3C	Mucotomos · curvos		E26
1844-4	Mucotomos · rectos		E26
1844-4C	Mucotomos · curvos		E26
1844-5	Mucotomos · rectos		E26
1844-5C	Mucotomos · curvos		E26
1844-6	Mucotomos · rectos		E26
1844-6C	Mucotomos · curvos		E26
1846	Molinos para hueso		E27
1849-1	Elevadores periostótomos y elevadores · Partsch	Asa60	E24 G17
1855-22	Elevadores periostótomos y elevadores · Seldin		E25 G18
1855-23	Elevadores periostótomos y elevadores · Seldin		E25 G18
1856-1	Elevadores periostótomos y elevadores · Williger		E25 G19
1856-2	Elevadores periostótomos y elevadores · Williger		E25 G19

código	descripción	mango	página
1857-1	Elevadores periostótomos y elevadores · Williger		E25 G19
1857-2	Elevadores periostótomos y elevadores · Williger		E25 G19
1858-1	Elevadores periostótomos y elevadores · König		E25 G18
1870-1	Abrebocas · Molt		C33
1870-2	Abrebocas · Molt		C33
1871-1	Abrebocas · Roser-Koenig		C33
1871-2	Abrebocas · Roser-Koenig		C33
1880	Martillos para cirugía · Partsch		E16
1881	Martillos para cirugía · Mead		E16
1881-R	Insertos de recambio para martillos · Teflon		E16 G29
1882	Martillos para cirugía · Mead		G29
1884	Martillos para cirugía · Vickers		G29
1885	Martillos para cirugía · Herbert		G29
1890-1F	Piedras de afilado · grano fino		G32
1890-1M	Piedras de afilado · grano medio		G32
1890-2	Piedras de afilado		G32
1890-3	Piedras de afilado		G32
1890-4	Piedras de afilado		G32
1890-5	Piedras de afilado		G32
1890-6	Piedras de afilado		G33
1890-7	Piedras de afilado		G33
1891-1	Piedras de afilado		G33
1900-1L	Excavador · izquierdo	Asa60	G15
1900-1R	Excavador · derecho	Asa60	G15
1900-2L	Excavador · izquierdo	Asa60	G15
1900-2R	Excavador · derecho	Asa60	G15
1900-M23	Excavador · universal scaler	Asa60	G14
1901-1	Excavador	Asa60	G15
1902-1	Excavador · Towner Jacqueline	Asa60	G14
1902-2	Excavador · Towner Jacqueline	Asa60	G14
1903	Excavador · Towner	Asa60	G14
1904-H5	Excavador	Asa60	G14
1904-H6	Excavador	Asa60	G14
1905-02	Excavador	Asa60	G14
1906-33	Excavador	Asa60	G15
1909-H5	Excavador	Asa60	G15
1909-H6	Excavador	Asa60	G15
1909-H7	Excavador · Hygienist	Asa60	G15
2000-1	Curetas cortantes · Hemingway	Asa60	C45 E21 G20
2000-2	Curetas cortantes · Hemingway	Asa60	C45 E21 G20
2000-3	Curetas cortantes · Hemingway	Asa60	C45 E21 G20
2000-4	Curetas cortantes · Hemingway	Asa60	G20
2001-85	Curetas cortantes · Lucas	Asa60	G20
2001-86	Curetas cortantes · Lucas	Asa60	G20
2001-87	Curetas cortantes · Lucas	Asa60	G20
2001-88	Curetas cortantes · Lucas	Asa60	G20
2002-6	Espejo calibrado		B19
2003-1	Limas para alveolotomía · Polokoff		G23
2004-33	Limas para alveolotomía		G23
2005-45	Limas para alveolotomía · Miller		G23
2005-64	Limas para alveolotomía · Miller		E21 G23
2006-10	Limas para alveolotomía		E21 G23



código	descripción	mango	página
2007-12A	Limas para alveolotomía		G23
2007-12CA	Limas para alveolotomía		G23
2008-12	Limas para alveolotomía		G23
2013-2	Curetas cortantes · modelo U.S.A.		G21
2013-2L	Curetas cortantes · modelo U.S.A.		G21
2013-2R	Curetas cortantes · modelo U.S.A.		G21
2014-3	Curetas cortantes		C45
			E21
2015-0	Curetas cortantes · Williger		G21
2015-00	Curetas cortantes · Williger		G21
2015-1	Curetas cortantes · Williger		G21
2016-0	Curetas cortantes		G21
2016-00	Curetas cortantes		G21
2016-1	Curetas cortantes		G21
2100-CS	Mangos para espejos · modelo Americano	Octagonal	B20
2101-CS	Mangos para espejos · modelo Americano	Asa60	B20
2102-CS	Mangos para espejos · modelo Americano	Exagonal	B20
2104-B	Mangos para espejos	Alu80	B19
2104-C	Mangos para espejos	Alu80	B19
2104-G	Mangos para espejos	Alu80	B19
2104-R	Mangos para espejos	Alu80	B19
2104-V	Mangos para espejos	Alu80	B19
2200E-4	Espejos para boca		B18
2200E-5	Espejos para boca		B18
2200E-6	Espejos para boca		B18
2201E-4	Espejos para boca		B18
2201E-5	Espejos para boca		B18
2210E-4	Espejos para boca · modelo Americano		B20
2210E-5	Espejos para boca · modelo Americano		B20
2211E-4	Mangos para espejos · modelo Americano		B20
2211E-5	Mangos para espejos · modelo Americano		B20
2220E-4	Espejos para boca · Rhodium		B18
2220E-5	Espejos para boca · Rhodium		B18
2221-4	Espejos para boca · Titanium		B18
2221-5	Espejos para boca · Titanium		B18
2230-5	Espejos para boca		B18
2231-5CS	Espejos para boca · modelo Americano		B20
2240-1	Mangos para espejos		B19
2240-2	Mangos para espejos		B19
2240-3	Mangos para espejos		B19
2240-4	Mangos para espejos		B19
2250-1	Espejos para fotografías · superficies oclusales		B17
2250-2	Espejos para fotografías · superficies oclusales		B17
2250-3	Espejos para fotografías · superficies vestibulares		B17
2250-4	Espejos para fotografías · superficies linguales		B17
2250-5	Espejos para fotografías · superficies linguales		B17
2300-D	Arrancacoronas		F40
2300-S	Arrancacoronas		F40
2301	Puntas para arrancacoronas		F40
2302	Puntas para arrancacoronas		F40
2305-D	Arrancacoronas		F40

código	descripción	mango	página
2306	Puntas para arrancacoronas		F40
2307	Puntas para arrancacoronas		F40
2308	Puntas para arrancacoronas		F40
2320	Instrumentos arrancacoronas y separacoronas		F40
2331-1	Alicates para arrancar anillos de cobre · rectos · Furrer		F43
2331-2	Alicates para arrancar anillos de cobre · curvos · Furrer		F43
2340-0	Separacoronas		F41
2340-1	Separacoronas		F41
2340-2	Separacoronas		F41
2340-3	Separacoronas		F41
2400	Pinzas para posicionar brackets adhesivos		H34
2401	Pinzas para posicionar brackets adhesivos		H34
2402	Pinzas para posicionar brackets adhesivos		H34
2410	Empujador de bandas · Mershon		H34
2411	Adaptadores de bandas		H34
2412	Empujador de bandas · utilizado en todos los esterilizadores por calor		H34
2450	Alicates para posicionar elásticos · para cadenas y separadores		H35
2500-1	Instrumentos para coronas · Böhm		F43
			K29
2500-2	Instrumentos para coronas · Böhm		F43
			K29
2550-1	Calibres · para cera · Iwanson		F42
			K30
2550-2	Calibres · para metal · Iwanson		F42
			K30
2555	Calibres · Boley		F42
2556-1	Calibres · aluminio, división en milímetros y pulgadas		K30
2556-2	Calibres · aluminio, división en milímetros y pulgadas · Townley		K30
2556-3	Calibres · Jameson		K30
2556-4	Calibres		E33
2557-1	Calibres		K30
2601	Retractores para labios · Columbia		C34
2602-1	Retractores para labios · Sternberg		C34
			E11
2602-2	Retractores para labios · Sternberg		C34
2602-3	Retractores para labios · Sternberg		C34
2604	Bajalenguas · retractor para mejillas · University of Minnesota		C34
2605	Bajalenguas		C34
2606	Bajalenguas		C34
2607	Bajalenguas · Buchwald		C34
2608	Bajalenguas · Brünings		C34
2609-2	Retractores para labios · Orringer medium		C34
			E11
2611-1	Retractores · redondeado		C35
2611-2	Retractores · redondeado		C35
2613-1	Retractores · afilado · Senn-Miller		C35
2613-2	Retractores · redondeado · Senn-Miller		C35
2615-1	Retractores · Kilner		C35
2616-1	Retractores · Farabeuf		C35
2617-1	Retractores · recto, afilado · Williger		C35
2617-2	Retractores · izquierdo, afilado · Williger		C35
2617-3	Retractores · derecho afilado · Williger		C35

código	descripción	mango	página
2617-33	Retractores · derecho afilado · Williger		C35
2618-1	Retractores · recto, afilado · Williger		C35
2618-2	Retractores · izquierdo, redondeado · Williger		C35
2620-1	Retractores · Middeldorpf		C37
			E12
2620-2	Retractores · Middeldorpf		C37
2620-3	Retractores · Middeldorpf		C37
2621-1	Retractores · Langenbeck		C36
2621-2	Retractores · Langenbeck		C36
2621-3	Retractores · Langenbeck		C36
2621-4	Retractores · Langenbeck		C36
2621-5	Retractores · Langenbeck		C36
2622-1	Retractores · Langenbeck		C36
2622-2	Retractores · Langenbeck		C36
2622-3	Retractores · Langenbeck		C36
2622-4	Retractores · Langenbeck		C36
2622-5	Retractores · Langenbeck		C36
2623-1	Retractores · Kocher		C36
2623-2	Retractores · Kocher		C36
2624-1	Retractores · Kocher		C36
2624-2	Retractores · Kocher		C36
2625-1	Retractores para espina nasal		C36
			E12
2626-1	Retractores para espina nasal		C36
			E12
2627	Retractores		C37
2628-1	Retractores labiales		C37
			E10
2628-2	Retractores de apertura		E10
2650-02	Sondas seno maxilar · Bowman		C37
2650-08	Sondas seno maxilar · Bowman		C37
2651-1	Sondas seno maxilar		C37
2651-2	Sondas seno maxilar		C37
2700-G	Bandejas portainstrumentos de acero inoxidable · para 7 instrumentos		16
2700-L	Bandejas portainstrumentos de acero inoxidable · bandeja no perforada		16
2700-U	Bandejas portainstrumentos de acero inoxidable · tapa no perforada		16
2702-L	Bandejas portainstrumentos de acero inoxidable · bandeja perforada		16
2702-U	Bandejas portainstrumentos de acero inoxidable · tapa perforada		16
2720-L	Bandejas portainstrumentos de acero inoxidable · bandeja no perforada		15
2720-U	Bandejas portainstrumentos de acero inoxidable · tapa no perforada		14
2721-L	Bandejas portainstrumentos de acero inoxidable · bandeja perforada		14
2721-U	Bandejas portainstrumentos de acero inoxidable · tapa perforada		14
2723-L	Bandejas portainstrumentos de acero inoxidable · bandeja no perforada		17
2723-U	Bandejas portainstrumentos de acero inoxidable · tapa no perforada		17
2724-L	Bandejas portainstrumentos de acero inoxidable · bandeja no perforada		17
2724-U	Bandejas portainstrumentos de acero inoxidable · tapa no perforada		17
2730-1	Bandejas portainstrumentos de acero inoxidable · para 16 instrumentos		15
2730-2	Bandejas portainstrumentos de acero inoxidable · para 23 instrumentos		15

código	descripción	mango	página
2730-3	Kit de instrumentos para diques · soporte de instrumental		F10
2730-4	Bandejas portainstrumentos de acero inoxidable · para 8 instrumentos		17
2730-5	Bandejas portainstrumentos de acero inoxidable · para 4 instrumentos		17
2731-1	Kit de instrumentos para diques		F11
2737-1	Cubetas de acero inoxidable		I12
2737-2	Cubetas de acero inoxidable		I12
2737-3	Cubetas de acero inoxidable		I12
2737-4	Cubetas de acero inoxidable		I12
2750-1	Dispensadores de vasos		A16
2750-2	Dispensadores de vasos		A16
2751-1	Dispensadores de bolitas de algodón de acero inoxidable		I19
2770-1	Cajas portainstrumentos de acero inoxidable · large · para 20 instrumentos · Azul		12
2770-1A	Cajas portainstrumentos de acero inoxidable · large · para 20 instrumentos · Naranja		12
2770-1R	Cajas portainstrumentos de acero inoxidable · large · para 20 instrumentos · Rojo		12
2770-1V	Cajas portainstrumentos de acero inoxidable · large · para 20 instrumentos · Verde		12
2770-2	Cajas portainstrumentos de acero inoxidable · large · para 15 instrumentos · Azul		12
2770-2A	Cajas portainstrumentos de acero inoxidable · large · para 15 instrumentos · Naranja		12
2770-2R	Cajas portainstrumentos de acero inoxidable · large · para 15 instrumentos · Rojo		12
2770-2V	Cajas portainstrumentos de acero inoxidable · large · para 15 instrumentos · Verde		12
2770-3	Cajas portainstrumentos de acero inoxidable · large · para 10 instrumentos · Azul		12
2770-3A	Cajas portainstrumentos de acero inoxidable · large · para 10 instrumentos · Naranja		12
2770-3R	Cajas portainstrumentos de acero inoxidable · large · para 10 instrumentos · Rojo		12
2770-3V	Cajas portainstrumentos de acero inoxidable · large · para 10 instrumentos · Verde		12
2770-G	Portainstrumentos · para 10 puestos · Azul · silicona		13
2770-GA	Portainstrumentos · para 10 puestos · Naranja · silicona		13
2770-GR	Portainstrumentos · para 10 puestos · Rojo · silicona		13
2770-GV	Portainstrumentos · para 10 puestos · Verde · silicona		13
2771-1	Cajas portainstrumentos de acero inoxidable · medium · para 10 instrumentos · Azul		12





código	descripción	mango	página	código	descripción	mango	página	código	descripción	mango	página	código	descripción	mango	página
2816-L2	Cubetas perforadas de aluminio - ORTHOBABY para niños		J39	2900E-OT13	Cánulas de aspiración multicolor		A5	2908E-TTS15	Cánulas de aspiración con aroma a menta - AsaFresh		A2	3073-1	Portamatrices · Tofflemire universal		F46
2816-L3	Cubetas perforadas de aluminio - ORTHOBABY para niños		J39	2900E-OT15	Cánulas de aspiración multicolor		A5	2908E-VT13	Cánulas de aspiración con aroma a menta - AsaFresh		A2	3073-2	Portamatrices · Tofflemire Junior		F46
2816-U1	Cubetas perforadas de aluminio - ORTHOBABY para niños		J39	2900E-RT13	Cánulas de aspiración multicolor		A5	2908E-VT15	Cánulas de aspiración con aroma a menta - AsaFresh		A2	3073-3	Portamatrices · Tofflemire Senior		F46
2816-U2	Cubetas perforadas de aluminio - ORTHOBABY para niños		J39	2900E-TCS15	Cánulas de aspiración multicolor		A5	2908E-VTS15	Cánulas de aspiración con aroma a menta - AsaFresh		A2	3081	Matrices · Tofflemire		F47
2816-U3	Cubetas perforadas de aluminio - ORTHOBABY para niños		J39	2900E-TT13	Cánulas de aspiración multicolor		A4	3081-1	Matrices · Tofflemire		F47	3081-2	Matrices · Tofflemire		F47
2819-OCG	Cubetas oclusales parciales de acero inoxidable		J40	2900E-TT15	Cánulas de aspiración multicolor		A4	3081-3	Matrices · Tofflemire		F47	3082-5	Cintas para portamatrices		F47
2819-OCP	Cubetas oclusales parciales de acero inoxidable		J40	2900E-TTS15	Cánulas de aspiración multicolor		A5	3082-6	Cintas para portamatrices		F47	3082-7	Cintas para portamatrices		F47
2850-8	Cubetas ortodónticas de policarbonato - ORTHOBABY para niños		J42	2900E-VT13	Cánulas de aspiración multicolor		A4	3101	Accesorios · lámpara de alcohol		I19	3101-1	Accesorios · mecha		I19
2851-7	Cubetas de policarbonato para edéntulos		J43	2900E-VT15	Cánulas de aspiración multicolor		A4	3200	Servilletas · AsaRainbow · cadena sujetaservilletas		A7	3251E-C/6	Baberos		A15
2851-13	Cubetas de policarbonato para edéntulos		J43	2901E-AT13	Cánulas de aspiración multicolor		A4	3251E-D/6	Baberos		A15	3251E-O/6	Baberos		A15
2852-12	Cubetas de policarbonato		J42	2901E-AT15	Cánulas de aspiración multicolor		A4	3251E-V/6	Baberos		A15	3252E-C/6	Baberos		A15
2853E-1	Cubetas desechables de plástico		A19	2901E-TT13	Cánulas de aspiración multicolor		A4	3252E-D/6	Baberos		A15	3252E-O/9	Baberos		A19
2853E-1DS	Cubetas desechables de plástico		A19	2901E-TT15	Cánulas de aspiración multicolor		A4	3252E-V/9	Baberos		A19	3400-300	Rollos de esterilización		A13
2853E-2	Cubetas desechables de plástico		A19	2901E-VT13	Cánulas de aspiración multicolor		A4	3403-140	Bolsas de esterilización		A14	3403-75	Bolsas de esterilización		A14
2853E-2DS	Cubetas desechables de plástico		A19	2901E-VT15	Cánulas de aspiración multicolor		A4	3403-90	Bolsas de esterilización		A14	3400E-55	Rollos de esterilización		A12
2853E-3	Cubetas desechables de plástico		A19	2902-L	Cánulas de aspiración quirúrgicas de acero inoxidable		C44	3400E-75	Rollos de esterilización		A12	3400E-100	Rollos de esterilización		A12
2853E-4	Cubetas desechables de plástico		A19	2902-M	Cánulas de aspiración quirúrgicas de acero inoxidable		C44	3400E-150	Rollos de esterilización		A12	3400E-200	Rollos de esterilización		A12
2880-FR	Cubetas perforadas de aluminio para implantología · fresa de carburo de tungsteno		J38	2902-S	Cánulas de aspiración quirúrgicas de acero inoxidable		C44	3450E-B	Mascarillas		A13	3450E-C	Mascarillas		A13
2880-L1	Cubetas perforadas de aluminio para implantología		J38	2903E-BA155	Cánulas de aspiración con punta blanda - Total-Comfort		A3	3450E-N	Mascarillas		A13	3450E-R	Mascarillas		A13
2880-L2	Cubetas perforadas de aluminio para implantología		J38	2903E-BAS155	Cánulas de aspiración con punta blanda - Total-Comfort		A3	3450E-V	Mascarillas		A13	3510-B	Servilletas · AsaRainbow		A6
2880-L3	Cubetas perforadas de aluminio para implantología		J38	2903E-BT155	Cánulas de aspiración con punta blanda - Total-Comfort		A3	3510-BX	Servilletas · AsaRainbow		A6	3510-C	Servilletas · AsaRainbow		A6
2880-L4	Cubetas perforadas de aluminio para implantología		J38	2903E-BTS155	Cánulas de aspiración con punta blanda - Total-Comfort		A3	3510-C	Servilletas · AsaRainbow		A6	3510-D	Servilletas · AsaRainbow		A6
2880-L5	Cubetas perforadas de aluminio para implantología		J38	2903E-TA155	Cánulas de aspiración con punta blanda - Total-Comfort		A3	3510-F	Servilletas · AsaRainbow		A6	3510-G	Servilletas · AsaRainbow		A6
2880-L6	Cubetas perforadas de aluminio para implantología		J38	2903E-TAS155	Cánulas de aspiración con punta blanda - Total-Comfort		A3	3510-G	Servilletas · AsaRainbow		A6	3510-GR	Servilletas · AsaRainbow		A6
2880-U1	Cubetas perforadas de aluminio para implantología		J38	2903E-TAS155	Cánulas de aspiración con punta blanda - Total-Comfort		A3	3510-L	Servilletas · AsaRainbow		A6	3510-LI	Servilletas · AsaRainbow		A6
2880-U2	Cubetas perforadas de aluminio para implantología		J38	2903E-TT155	Cánulas de aspiración con punta blanda - Total-Comfort		A3	3510-LI	Servilletas · AsaRainbow		A6	3510-N	Servilletas · AsaRainbow		A6
2880-U3	Cubetas perforadas de aluminio para implantología		J38	2904-10	Cánulas de aspiración quirúrgicas de acero inoxidable · Frazier		C44	3510-N	Servilletas · AsaRainbow		A6	3510-O	Servilletas · AsaRainbow		A6
2880-U4	Cubetas perforadas de aluminio para implantología		J38	2904-12	Cánulas de aspiración quirúrgicas de acero inoxidable · Frazier		C44	3510-O	Servilletas · AsaRainbow		A6	3510-P	Servilletas · AsaRainbow		A6
2880-U5	Cubetas perforadas de aluminio para implantología		J38	2904-6	Cánulas de aspiración quirúrgicas de acero inoxidable · Frazier		C44	3510-P	Servilletas · AsaRainbow		A6	3510-PE	Servilletas · AsaRainbow		A6
2880-U6	Cubetas perforadas de aluminio para implantología		J38	2904-8	Cánulas de aspiración quirúrgicas de acero inoxidable · Frazier		C44	3510-V	Servilletas · AsaRainbow		A6	3511-B	Servilletas · AsaRainbow		A6
2900E-AT13	Cánulas de aspiración multicolor		A4	2905-155	Cánulas de aspiración quirúrgicas		C44	3511-BX	Servilletas · AsaRainbow		A6	3511-C	Servilletas · AsaRainbow		A6
2900E-AT15	Cánulas de aspiración multicolor		A4	2905-AD	Cánulas de aspiración quirúrgicas		C44	3511-D	Servilletas · AsaRainbow		A6	3511-G	Servilletas · AsaRainbow		A6
2900E-ATS15	Cánulas de aspiración multicolor		A5	2908E-AT13	Cánulas de aspiración con aroma a menta - AsaFresh		A2	3511-L	Servilletas · AsaRainbow		A7	3511-LI	Servilletas · AsaRainbow		A7
2900E-BBS15	Cánulas de aspiración multicolor		A5	2908E-AT15	Cánulas de aspiración con aroma a menta - AsaFresh		A2	3511-N	Servilletas · AsaRainbow		A7	3511-O	Servilletas · AsaRainbow		A7
2900E-BT13	Cánulas de aspiración multicolor		A4	2908E-BBS15	Cánulas de aspiración con aroma a menta - AsaFresh		A2	3511-O	Servilletas · AsaRainbow		A7	3511-P	Servilletas · AsaRainbow		A7
2900E-BT15	Cánulas de aspiración multicolor		A4	2908E-TCS15	Cánulas de aspiración con aroma a menta - AsaFresh		A2	3072	Portamatrices · Didner		F46				
2900E-GT13	Cánulas de aspiración multicolor		A4	2908E-TT13	Cánulas de aspiración con aroma a menta - AsaFresh		A2								
2900E-GT15	Cánulas de aspiración multicolor		A4	2908E-TT15	Cánulas de aspiración con aroma a menta - AsaFresh		A2								
2900E-LT13	Cánulas de aspiración multicolor		A4												
2900E-LT15	Cánulas de aspiración multicolor		A4												

código	descripción	mango	página
3511-PE	Servilletas - AsaRainbow		A7
3511-V	Servilletas - AsaRainbow		A7
3520-1	Rollos salivales de algodón		A11
3520-2	Rollos salivales de algodón		A11
3520-3	Rollos salivales de algodón		A11
3600E	Hielo sintético		A18
3700-B	Vasos dappen		A9
3700-C	Vasos dappen		A9
3700-G	Vasos dappen		A9
3700-MX	Vasos dappen		A8
3700-N	Vasos dappen		A9
3700-R	Vasos dappen		A9
3710	Jeringas de plástico		A16
3818-B	Vasos		A16
5000-1	Articuladores - piezas de recambio - placa de montaje		K6 K9
5000-1M	Articuladores - piezas de recambio - placa magnética completa		K7 K9
5000-2	Articuladores - piezas de recambio - plano de oclusión		K9
5000-3	Articuladores - piezas de recambio - varilla incisal		K9
5000-4	Articuladores - piezas de recambio - plano incisal (10°)		K9
5000-4N	Articuladores - piezas de recambio - plano incisal (10°)		K9
5000-5	Articuladores - piezas de recambio - pomo metálico de apriete		K9
5000-7	Articuladores - piezas de recambio - tornillos para regulación muelle movimientos laterales		K9
5000-8	Articuladores - piezas de recambio - indicador incisal		K9
5000-12	Articuladores - piezas de recambio - muelle para movimientos laterales		K9
5000-13	Articuladores - piezas de recambio - cilindro para movimientos laterales		K9
5000-18	Articuladores - piezas de recambio - tornillos M5 para fijación base incisal		K9
5000-24	Articuladores - piezas de recambio - pies de goma		K7 K9
5000-25	Articuladores - piezas de recambio - contraímanes para yeso		K7 K9
5000-26	Articuladores - piezas de recambio - imán		K7 K9
5000-30	Articuladores - piezas de recambio - camisa portaimanes		K7 K9
5001	Articuladores - oclusor		K6
5002	Articuladores de valor medio		K6
5010-10	Articuladores - piezas de recambio - varilla antivuelco		K9
5011-4	Articuladores - piezas de recambio - plano incisal (0°)		K9
5011-6	Articuladores - piezas de recambio - tornillo de apriete		K9
5011-9	Articuladores - piezas de recambio - varilla movimiento condilar		K9
5011-11	Articuladores - piezas de recambio - capuchón de goma		K9
5011-16	Articuladores - piezas de recambio - plano inclinado de contraste		K9
5011-17	Articuladores - piezas de recambio - varilla bisagra		K9

código	descripción	mango	página
5011-18	Articuladores - piezas de recambio - arandela de eje de bisagra		K9
5011-19	Articuladores - piezas de recambio - muelle interno eje bisagra		K9
5011-20	Articuladores - piezas de recambio - portavarilla posterior		K9
5011-21	Articuladores - piezas de recambio - varilla posterior		K9
5011-22	Articuladores - piezas de recambio - tornillo micrométrico de regulación		K9
5011-23	Articuladores - piezas de recambio - contratornillo		K9
5020	Easy Bow - set completo		K10
5021	Easy Bow - arco facial		K10
5022	Easy Bow - portahorquilla		K10
5023-1	Easy Bow - horquilla		K10
5023-2	Easy Bow - horquilla		K10
5023-3	Easy Bow - horquilla		K10
5024	Easy Bow - mesa de transferencia		K10
5030	Articuladores de valor medio		K4
5030-2	Articuladores - piezas de recambio - plano de oclusión		K9
5030-3	Articuladores - piezas de recambio - varilla incisal		K9
5030-6	Articuladores - piezas de recambio - tornillo de apriete para distanciador		K9
5030-9	Articuladores - piezas de recambio - varilla movimiento condilar		K9
5030-10	Articuladores - piezas de recambio - varilla antivuelco		K9
5030-29	Articuladores - piezas de recambio - distanciador		K7 K9
5032	Articuladores de valor medio		K5
5032-16	Articuladores - piezas de recambio - plano inclinado de contraste		K9
5032-17	Articuladores - piezas de recambio - varilla bisagra		K9
5032-21	Articuladores - piezas de recambio - varilla posterior		K9
5032-22	Articuladores - piezas de recambio - tornillo micrométrico de regulación		K9
5032-23	Articuladores - piezas de recambio - contratornillo		K9
5033	Articuladores - piezas de recambio - calibrador		K9
5050	Articuladores de valor medio		K2
5050Plus	Articuladores de valor medio		K3
5050-2	Articuladores - piezas de recambio - soporte para plano oclusal y casquillo		K9
5050-3	Articuladores - piezas de recambio - varilla incisal		K9
5050-4	Articuladores - piezas de recambio - tornillo moleteado para plano oclusal y casquillo		K9
5050-6	Articuladores - piezas de recambio - tornillo de apriete		K9
5050-8	Articuladores - piezas de recambio - indicador incisal		K9
5050-17	Articuladores - piezas de recambio - varilla bisagra		K9
5050-20	Articuladores - piezas de recambio - portavarilla posterior		K9
5050-21	Articuladores - piezas de recambio - varilla posterior		K9

código	descripción	mango	página
5050-24	Articuladores - piezas de recambio - pies de goma		K9
5051	Articuladores - piezas de recambio - plano de oclusión		K9
5052	Articuladores - piezas de recambio - casquillo		K9
5053	Articuladores - piezas de recambio - kit varilla magnética		K9
5053-1	Articuladores - piezas de recambio - varilla con imán encolado		K9
5053-2	Articuladores - piezas de recambio - abrazadera para varilla		K9
5053-3	Articuladores - piezas de recambio - plano para varilla magnética		K9
5054	Articuladores - piezas de recambio - plano oclusal completo (5050-4 + 5051 + 5050-2)		K9
5100	Instrumentos para modelar amalgama/cera - Hylin		K14
5100-1	Instrumentos para modelar amalgama/cera con mango milimetrado - Hylin		K14
5101	Instrumentos para modelar amalgama/cera - Hylin-Le Cron		K14
5102	Instrumentos para modelar amalgama/cera - Hylin		K14
5103	Instrumentos para modelar amalgama/cera - Hylin		K14
5104	Instrumentos para modelar amalgama/cera		K14
5105	Instrumentos para modelar amalgama/cera - Le Cron		K15
5106	Instrumentos para modelar amalgama/cera - Le Cron		K15
5107	Instrumentos para modelar amalgama/cera - Le Cron		K15
5108	Instrumentos para modelar amalgama/cera - Le Cron		K15
5109	Instrumentos para modelar amalgama/cera - Zahle		K15
5110	Instrumentos para modelar amalgama/cera - Zahle		K15
5111	Instrumentos para modelar amalgama/cera - Zahle		K16
5112-1	Instrumentos para modelar amalgama/cera - P.K. Thomas	Asa60	K17
5112-1AL	Instrumentos para modelar amalgama/cera - P.K. Thomas	Alu80	K17
5112-2	Instrumentos para modelar amalgama/cera - P.K. Thomas	Asa60	K17
5112-2AL	Instrumentos para modelar amalgama/cera - P.K. Thomas	Alu80	K17
5112-3	Instrumentos para modelar amalgama/cera - Asa Com 1/1B - P.K. Thomas	Asa60	F48 K17
5112-3AL	Instrumentos para modelar amalgama/cera - P.K. Thomas	Alu80	K17
5112-4	Instrumentos para modelar amalgama/cera - Asa Com 13/13B - P.K. Thomas	Asa60	F50 K17
5112-4AL	Instrumentos para modelar amalgama/cera - P.K. Thomas	Alu80	K17
5112-5	Instrumentos para modelar amalgama/cera - P.K. Thomas	Asa60	K17

código	descripción	mango	página
5112-5AL	Instrumentos para modelar amalgama/cera - P.K. Thomas	Alu80	K17
5113	Instrumentos para modelar amalgama/cera - Gritman		K16
5114	Instrumentos para modelar amalgama/cera - Beale		K16
5114-1	Elevadores periostótomos - Beale	Octagonal	E22 G16
5115	Instrumentos para modelar amalgama/cera - Roach		K16
5116	Instrumentos para modelar amalgama/cera - Vehe		K16
5150	Instrumentos para cerámica y resinas		K21
5150-1	Instrumentos para cerámica y resinas	Alu80	K21
5150-2	Instrumentos para cerámica y resinas	Alu80	K21
5150-3	Instrumentos para cerámica y resinas	Alu80	K21
5151	Instrumentos para cerámica y resinas		K21
5151-1	Instrumentos para cerámica y resinas - Greenstein	Alu80	K21
5151-2	Instrumentos para cerámica y resinas - Greenstein	Alu80	K21
5151-3	Instrumentos para cerámica y resinas - Greenstein	Alu80	K21
5153-1	Instrumentos para composite - Asa Com 7/7B	Asa60	F49
5155-1	Instrumentos para cerámica y resinas		K21
5155-2	Instrumentos para cerámica y resinas		K21
5155-3	Instrumentos para cerámica y resinas		K21
5156-1	Instrumentos para cerámica y resinas		K21
5156-2	Instrumentos para cerámica y resinas		K21
5156-3	Instrumentos para cerámica y resinas		K21
5160-1	Instrumentos para cerámica y resinas (puntas)		K18
5160-2	Instrumentos para cerámica y resinas (puntas)		K18
5160-3	Instrumentos para cerámica y resinas (puntas)		K18
5200-1	Cuchillos para cera - Fahnenstock		K22
5200-2	Cuchillos para cera - Fahnenstock		K22
5201-1	Cuchillos para cera - Lessmann		K22
5201-2	Cuchillos para cera - Lessmann		K22
5202-1	Cuchillos para cera		K22
5202-2	Cuchillos para cera		K22
5300-1	Cuchillos para yeso		K23
5300-2	Cuchillos para yeso - Gritman		K23
5300-3	Cuchillos para yeso		K23
5300-4	Cuchillos para yeso		K23
5400-1	Espátulas rígidas para alginato, yeso y elastómeros		K24
5400-2	Espátulas rígidas para alginato, yeso y elastómeros		K24
5400-3	Espátulas rígidas para alginato, yeso y elastómeros		K24
5400-4	Espátulas flexibles para alginato, yeso y elastómeros		K25
5400-5	Espátulas flexibles para alginato, yeso y elastómeros		K25
5400-6	Espátulas flexibles para alginato, yeso y elastómeros		K25
5400-7	Espátulas flexibles para alginato, yeso y elastómeros		K25
5400-8	Espátulas rígidas para alginato, yeso y elastómeros		K24

código	descripción	mango	página
5400-9	Espátulas rígidas para alginato, yeso y elastómeros		K24
5401-B	Espátulas para alginato y yeso		K26
5401-C	Espátulas para alginato y yeso		K26
5401-F	Espátulas para alginato y yeso		K26
5401-G	Espátulas para alginato y yeso		K26
5401-R	Espátulas para alginato y yeso		K26
5401-V	Espátulas para alginato y yeso		K26
5500-10	Tazas para alginato y yeso		K26
5500-12	Tazas para alginato y yeso		K26
5500-14	Tazas para alginato y yeso		K26
5500-16	Tazas para alginato y yeso		K26
5501-10	Tazas para alginato y yeso		K26
5501-12	Tazas para alginato y yeso		K26
5501-14	Tazas para alginato y yeso		K26
5501-16	Tazas para alginato y yeso		K26
5600-1	Tijeras para coronas · rectas, una punta dentada		F45 K28
5600-2	Tijeras para coronas · rectas, una punta dentada		F45 K28
5601-1	Tijeras para coronas · rectas		F45 K28
5601-2	Tijeras para coronas · curvas		F45 K28
5700	Tijeras universales · rectas, una punta dentada · universal		F45 K28
5700TC	Tijeras universales · TC universal		F45
5800	Alicates para doblar alambres · Nance		H12
5801-1	Alicates para doblar alambres · Delphin universal		H10
5801-3	Alicates para doblar alambres · universal		H10
5802	Alicates para doblar alambres · Waldsachs		H11
5806	Alicates para doblar alambres · alicates redondos y cóncavos		H12
5809-1	Alicates para doblar alambres · Tweed		H12
5809-2	Alicates para doblar alambres · Tweed		H13
5809-3	Alicates para doblar alambres · Tweed		H15
5812	Alicates para doblar alambres · Reynolds		H16
5818	Alicates para doblar alambres		H16
5819	Alicates de utilidad · Weingart		H29
5821-1	Alicates para doblar alambres · De La Rosa		H18
5821-2	Alicates para doblar alambres · De La Rosa		H18
5824-1	Alicates de utilidad		H31
5825	Alicates de utilidad		H32
5826-1	Alicates de utilidad		H30
5826-2	Alicates de utilidad		H30
5826-CR1	Alicates de utilidad		H30
5826-CR2	Alicates de utilidad		H30
5828-1	Alicates de utilidad		H30
5828-2	Alicates de utilidad		H31
5832	Alicates de corte		H7
5832-1TC	Alicates de corte		H7
5833	Alicates de corte		H8
5833-1TC	Alicates de corte		H8
5836	Alicates de corte		H9
5836-1TC	Alicates de corte		H9
5837	Alicates de corte		H9
5838	Alicates para doblar alambres · cortante · Angle		H19

código	descripción	mango	página
5860-1	Alicates para doblar alambres · Mc Kellops		H18
5861	Alicates para doblar alambres · Johnson		H20
5862	Alicates para doblar alambres · Nance		H15
5863	Alicates para doblar alambres · Young		H14
5864	Alicates para doblar alambres		H18
5865	Alicates para doblar alambres		H19
5866	Alicates para doblar alambres · Angle		H19
5867-1	Alicates para doblar alambres · Adams		H20
5867-2	Alicates para doblar alambres · Adams		H20
5868	Alicates para doblar alambres		H19
5869-1	Alicates para doblar alambres · mini · Aderer		H21
5869-2	Alicates para doblar alambres · estándar · Aderer		H21
5870	Alicates para doblar alambres · Tweed		H14
5871	Alicates para doblar alambres		H24
5872-1	Alicates para doblar alambres · Tweed (Angle)		H15
5874-1	Alicates para doblar alambres · alicates universales · How		H23
5874-2	Alicates para doblar alambres · curvos · Aderer		H23
5875-1	Alicates para doblar alambres		H24
5875-2	Alicates para doblar alambres		H24
5876-1	Alicates para doblar alambres		H24
5876-2	Alicates para doblar alambres		H24
5880-1	Alicates de corte · cortes alambre <= 0,9 mm		H8
5880-2	Alicates de corte · cortes alambre <= 1,5 mm		H8
5880-3TC	Alicates de corte · cortes alambre <= 1,2 mm		H9
5900	Cizalla para cortar yeso · Asa Special Inox		K31
6000	Martillos		K31
6001	Martillos		K31
6002	Martillos		K31
6200	Segueta		K33
6201-1	Pelos de segueta · para yeso		K33
6201-2	Pelos de segueta · para metal		K33
6300	Segueta para modelos		K33
6301-1	Pelos de segueta · para modelos		K33
6301-2	Pelos de segueta · para modelos		K33
6301-3	Pelos de segueta · para modelos		K33
6400-1	Pinzas para laboratorio		K19
6400-2	Pinzas para laboratorio		K19
6600-2	Pinzas para cilindros y muflas		K32
6600-4	Pinzas para cilindros y muflas		K32
6600-5	Pinzas para cilindros y muflas		K32
6900E-A	Cajas para aparatos de ortodoncia removibles · Azul		H37 K27
6900E-A	Cajas para aparatos de ortodoncia removibles · Azul		H37 K27
6900E-B	Cajas para aparatos de ortodoncia removibles · Blanco		H37 K27
6900E-B	Cajas para aparatos de ortodoncia removibles · Blanco		H37 K27
6900E-C	Cajas para aparatos de ortodoncia removibles · Celeste		H37 K27
6900E-C	Cajas para aparatos de ortodoncia removibles · Celeste		H37 K27
7000-6	Pinceles para cerámica		K20

código	descripción	mango	página
7000-8	Pinceles para cerámica		K20
7001-0	Pinceles para cerámica		K20
7001-00	Pinceles para cerámica		K20
7001-1	Pinceles para cerámica		K20
7001-3	Pinceles para cerámica		K20
7002-4	Pinceles para cerámica		K20
7002-6	Pinceles para cerámica		K20
7002-8	Pinceles para cerámica		K20
8000	Set de laboratorio para protésicos dentales		K34
8001	Lubricantes protectores para instrumentos · Steril Oil		G33
8002	Lubricantes protectores para instrumentos · Steril Oil		D71 I12
8010	Lubricantes protectores para instrumentos · silicona		D71 I12
8020	AsaClean · solución PH neutra para facilitar la eliminación del alginato		J40
8801-1	Alicates para doblar alambres · universales · Delphin		H10
8801-2	Alicates para doblar alambres · universales		H10
8802	Alicates para doblar alambres · Waldsachs		H11
8803	Alicates para doblar alambres		H26
8804-1	Alicates para doblar alambres · Tweed		H14
8804-2	Alicates para doblar alambres · Tweed		H13
8804-2P	Alicates para doblar alambres		H13
8804-3P	Alicates para doblar alambres		H13
8805	Alicates para doblar alambres · Reynolds		H16
8806	Alicates para doblar alambres		H26
8807-1	Alicates para doblar alambres		H17
8807-2	Alicates para doblar alambres		H17
8807-3	Alicates para doblar alambres		H16
8808-1	Alicates de utilidad · Weingart		H29
8808-2	Alicates de utilidad · Weingart		H29
8809	Alicates de utilidad		H31
8810	Alicates de utilidad		H32
8811-1	Alicates de utilidad		H30
8811-1P	Alicates de utilidad		H30 H31
8811-2	Alicates de utilidad		H31
8812-1TC	Alicates de corte		H7
8812-2TC	Alicates de corte		H4
8813-1TC	Alicates de corte		H4
8814-1TC	Alicates de corte		H5
8815	Alicates para doblar alambres · Johnson		H20
8816	Alicates para doblar alambres · Nance		H11
8817	Alicates para doblar alambres · Young		H14
8818	Alicates para doblar alambres		H22
8819	Alicates para doblar alambres · Adams		H20
8820-1	Alicates para doblar alambres · Aderer		H21
8820-2	Alicates para doblar alambres · Aderer		H21
8821	Alicates para doblar alambres		H22
8822-1	Alicates para doblar alambres · How		H23
8822-2	Alicates para doblar alambres · How		H23
8823	Alicates para doblar alambres · Schwarz		H25
8824-1TC	Alicates de corte		H6
8825	Alicates para doblar alambres		H25
8826-1TC	Alicates de corte		H5
8827-1TC	Alicates de corte		H6

código	descripción	mango	página
8828-1TC	Alicates de utilidad		H33
8829	Alicates para doblar alambres · Jarabak		H27
8830	Alicates para doblar alambres		H27
8831	Alicates de utilidad		H32
8831-1P	Alicates de utilidad		H32
8832	Posicionador de brackets		H36
9002	Maleta portainstrumentos y alicates		D71
9002-1	Insertos para 6 fórceps de extracción		D71
9002-2	Insertos con elásticos para 10 instrumentos		D71
9002-3	Insertos con espacios para 16 instrumentos		D71
AL2720-LA	Bandejas portainstrumentos de aluminio anodizado de color · Plata		I8
AL2720-LC	Bandejas portainstrumentos de aluminio anodizado de color · Celeste		I8
AL2720-LO	Bandejas portainstrumentos de aluminio anodizado de color · Oro		I8
AL2720-LR	Bandejas portainstrumentos de aluminio anodizado de color · Rojo		I8
AL2720-LV	Bandejas portainstrumentos de aluminio anodizado de color · Verde		I8
AL2720-UA	Bandejas portainstrumentos de aluminio anodizado de color · Plata		I8
AL2721-LA	Bandejas portainstrumentos de aluminio anodizado de color · perforadas · Plata		I9
AL2721-LC	Bandejas portainstrumentos de aluminio anodizado de color · perforadas · Celeste		I9
AL2721-LO	Bandejas portainstrumentos de aluminio anodizado de color · perforadas · Oro		I9
AL2721-LR	Bandejas portainstrumentos de aluminio anodizado de color · perforadas · Rojo		I9
AL2721-LV	Bandejas portainstrumentos de aluminio anodizado de color · perforadas · Verde		I9
AL2721-UA	Bandejas portainstrumentos de aluminio anodizado de color · perforadas · Plata		I9
AL2722-LA	Bandejas portainstrumentos de aluminio anodizado de color · Plata		I10
AL2722-LC	Bandejas portainstrumentos de aluminio anodizado de color · Celeste		I10
AL2722-LO	Bandejas portainstrumentos de aluminio anodizado de color · Oro		I10
AL2722-LR	Bandejas portainstrumentos de aluminio anodizado de color · Rojo		I10
AL2722-LV	Bandejas portainstrumentos de aluminio anodizado de color · Verde		I10
AL2722-UA	Bandejas portainstrumentos de aluminio anodizado de color · Plata		I10
AL2723-LA	Bandejas portainstrumentos de aluminio anodizado de color · Plata		I11
AL2723-LC	Bandejas portainstrumentos de aluminio anodizado de color · Celeste		I11
AL2723-LO	Bandejas portainstrumentos de aluminio anodizado de color · Oro		I11
AL2723-LR	Bandejas portainstrumentos de aluminio anodizado de color · Rojo		I11

código	descripción	mango	página	código	descripción	mango	página	código	descripción	mango	página	código	descripción	mango	página
AL2723-LV	Bandejas portainstrumentos de aluminio anodizado de color · Verde		I11	AL2760-3	Portafresas · aluminio, esterilizable en autoclave de vapor saturado - con borde, 24 orificios FG/CA		E34 I17	LV1807-06MF	Curetas Gracey - MF · Gracey	Leonardo Light LV	G13	MC0800-1	Instrumentos para canales	Magic Color MC	B12
AL2723-UA	Bandejas portainstrumentos de aluminio anodizado de color · Plata		I11	AL2760-U	Portafresas · tapa		I17	LV1807-08	Curetas Gracey · Gracey	Leonardo Light LV	G11	MC0800-2	Instrumentos para canales	Magic Color MC	B12
AL2724-1	Contenedores de aluminio anodizado para bandejas portainstrumentos		I13	AL2761-1	Portafresas · con borde, 36 orificios FG		I17	LV1807-08AF	Curetas - AF · Gracey	Leonardo Light LV	G12	MC0800-3	Instrumentos para canales	Magic Color MC	B12
AL2724-2	Contenedores de aluminio anodizado para bandejas portainstrumentos		I13	AL2761-2	Portafresas · con borde, 36 orificios CA		I17	LV1807-08MF	Curetas Gracey - MF · Gracey	Leonardo Light LV	G13	MC0802-2	Obturadores para canales · Schilder	Magic Color MC	B14
AL2724-3	Contenedores de aluminio anodizado para bandejas portainstrumentos		I13	AL2761-3	Portafresas · con borde, 36 orificios FG/CA		I17	LV1807-10	Curetas Gracey · Gracey	Leonardo Light LV	G11	MC0802-4	Obturadores para canales · Schilder	Magic Color MC	B14
AL2724-4	Contenedores de aluminio anodizado para bandejas portainstrumentos		I13	AL2761-U	Portafresas · tapa		E34 I17	LV1807-11MD	Curetas Gracey · Gracey	Leonardo Light LV	G11	MC0802-6	Obturadores para canales · Schilder	Magic Color MC	B14
AL2725	Accesorios para endodoncia		I16	AL2762-1	Portafresas · aluminio, esterilizable en autoclave de vapor saturado - 48 orificios FG		I17	LV1807-12	Curetas Gracey · Gracey	Leonardo Light LV	G11	MC0803-1	Obturadores para canales · Machtou	Magic Color MC	B13
AL2727-1	Bandejas de plástico		A10	AL2762-2	Portafresas · aluminio, esterilizable en autoclave de vapor saturado - 48 orificios CA		E34 I17	LV1807-12AF	Curetas - AF · Gracey	Leonardo Light LV	G12	MC0803-2	Obturadores para canales · Machtou	Magic Color MC	B13
AL2727-1Z	Bandejas de plástico		A10	AL2762-3	Portafresas · aluminio, esterilizable en autoclave de vapor saturado - 48 orificios FG/CA		I17	LV1807-12MF	Curetas Gracey - MF · Gracey	Leonardo Light LV	G13	MC0803-3	Obturadores para canales · Machtou	Magic Color MC	B13
AL2727-2	Bandejas de plástico		A10	AL2763-1	Portafresas		I17	LV1807-13MD	Curetas Gracey · Gracey	Leonardo Light LV	G11	MC0803-4	Obturadores para canales · Machtou	Magic Color MC	B13
AL2727-2Z	Bandejas de plástico		A10	AL2763-2	Portafresas		I17	LV1807-14	Curetas Gracey · Gracey	Leonardo Light LV	G11	MC1102-1	Espátulas · Heidemann	Magic Color MC	F24
AL2730-1	SopORTE de instrumental de aluminio · para 11 instrumentos		I8	AL2764-A	Accesorios · vasos para desechos de aluminio anodizado		I18	LV1807-14AF	Curetas - AF · Gracey	Leonardo Light LV	G12	MC1102-2	Espátulas · Heidemann	Magic Color MC	F24
AL2730-2	SopORTE de instrumental de aluminio · para 17 instrumentos		I8	AL2764-C	Accesorios · vasos para desechos de aluminio anodizado		I18	LV1807-14MF	Curetas Gracey - MF · Gracey	Leonardo Light LV	G13	MC1202-2	Obturadores para amalgama	Magic Color MC	F27
AL2730-3	SopORTE de instrumental de aluminio · para 10 instrumentos		I9	AL2764-O	Accesorios · vasos para desechos de aluminio anodizado		I18	LV1807-16	Curetas Gracey · Gracey	Leonardo Light LV	G11	MC1204-1	Obturadores - Bruñidores · Westcott	Magic Color MC	F31
AL2730-4	SopORTE de instrumental de aluminio · para 11 instrumentos		I9	AL2764-R	Accesorios · vasos para desechos de aluminio anodizado		I18	LV1807-16AF	Curetas - AF · Gracey	Leonardo Light LV	G12	MC1210-2	Instrumentos para obturaciones plásticas	Magic Color MC	F35
AL2731-1	SopORTE de instrumental de aluminio · para 8 instrumentos		I11	AL2764-V	Accesorios · vasos para desechos de aluminio anodizado		I18	LV1807-16MF	Curetas Gracey - MF · Gracey	Leonardo Light LV	G13	MC1215-18	Obturadores - Bruñidores · Ball	Magic Color MC	F31
AL2731-2	SopORTE de instrumental de aluminio · para 4 instrumentos		I11	AL2765-A	Accesorios · dispensadores de algodón de aluminio anodizado		I18	LV1807-18	Curetas Gracey · Gracey	Leonardo Light LV	G11	MC1215-27S	Obturadores - Bruñidores	Magic Color MC	F31
AL2735	Pocillos		A17	AL2765-C	Accesorios · dispensadores de algodón de aluminio anodizado		I18	LV1826-T03	Curetas y excavadores · Taylor	Leonardo Light LV	G8	MC1400-2	Obturadores para amalgama · Markley	Magic Color MC	F29
AL2736	Espátulas para mezclas		A17	AL2765-O	Accesorios · dispensadores de algodón de aluminio anodizado		I18	LV1827-204S	Curetas y excavadores	Leonardo Light LV	G8	MC1500-02	Instrumentos para modelar amalgama/cera · Hollenback	Magic Color MC	F36 K13
AL2738-1	Bandejas de plástico		A10	AL2765-R	Accesorios · dispensadores de algodón de aluminio anodizado		I18	LV1829-CK6	Curetas y excavadores · Crane-Kaplan	Leonardo Light LV	G8	MC1510-1D	Instrumentos para composite	Magic Color MC	F50
AL2738-2	Bandejas de plástico		A10	AL2765-V	Accesorios · dispensadores de algodón de aluminio anodizado		I18	MB026-1	Compás de acero inoxidable		J19	MC1510-2D	Instrumentos para composite	Magic Color MC	F50
AL2739-1	Portabandejas de aluminio · 6 estantes		I13	AL2766	Accesorios · contenedores de plástico para agujas usadas		A17 I19	MC0700-23	Sondas simples	Magic Color MC	B6	MC1510-3D	Instrumentos para composite	Magic Color MC	F50
AL2739-2	Portabandejas de aluminio · 6 estantes		I13	AL2767-1	Accesorios · vasos para desechos		A18 I18	MC0700-6	Sondas simples	Magic Color MC	B6	MC1510-4D	Instrumentos para composite	Magic Color MC	F50
AL2740-1	Contenedores para endodoncias		I14	AL2767-2	Accesorios · soporte de aluminio para vasos para desechos		A18 I18	MC0700-9	Sondas simples	Magic Color MC	B6	MC1510-5D	Instrumentos para composite	Magic Color MC	F50
AL2740-2	Contenedores para endodoncias		I14	LV1807-02	Curetas Gracey · Gracey	Leonardo Light LV	G11	MC0702-12	Sondas periodontales milimetradas	Magic Color MC	E32 G3	MC1600-1	Instrumentos para modelado y acabado de obturaciones · cleoide-discoide	Magic Color MC	F38
AL2740-3	Contenedores para endodoncias		I14	LV1807-02AF	Curetas - AF · Gracey	Leonardo Light LV	G12	MC0702-OMS	Sondas periodontales milimetradas	Magic Color MC	G3	MC1700-1	Excavadores - cucharas	Magic Color MC	F13
AL2740-4	Contenedores para endodoncias		I14	LV1807-02MF	Curetas Gracey - MF · Gracey	Leonardo Light LV	G13	MC0703-14	Sondas periodontales milimetradas	Magic Color MC	G3	MC1700-2	Excavadores - cucharas	Magic Color MC	F13
AL2740-5	Contenedores para endodoncias		I14	LV1807-04	Curetas Gracey · Gracey	Leonardo Light LV	G11	MC0704-11/12AF	Sondas dobles	Magic Color MC	B8	MC1700-3	Excavadores - cucharas	Magic Color MC	F13
AL2740-R	Contenedores para endodoncias		I14 I15	LV1807-04AF	Curetas - AF · Gracey	Leonardo Light LV	G12	MC0704-23D1	Sondas dobles	Magic Color MC	B8	MC1703-14	Excavadores - cucharas	Magic Color MC	F14
AL2741-1	Contenedores para endodoncias		I14	LV1807-04MF	Curetas Gracey - MF · Gracey	Leonardo Light LV	G13	MC0704-6D9	Sondas dobles	Magic Color MC	B8	MC1704-17	Excavadores - cucharas	Magic Color MC	F14
AL2741-2	Contenedores para endodoncias		I14	LV1807-06	Curetas Gracey · Gracey	Leonardo Light LV	G11	MC0707-GFW	Combinaciones de sondas - Sondas milimetradas · Goldman-Fox Williams	Magic Color MC	B11	MC1806-14	Curetas y excavadores · Columbia	Magic Color MC	G4
AL2742-1	Contenedores para endodoncias		I15	LV1807-06AF	Curetas - AF · Gracey	Leonardo Light LV	G12	MC0708-2N	Sondas dobles · Nabers	Magic Color MC	B11				
AL2742-2	Contenedores para endodoncias		I15												
AL2742-3	Contenedores para endodoncias		I15												
AL2742-4	Contenedores para endodoncias		I15												
AL2742-5	Contenedores para endodoncias		I15												
AL2742-6	Contenedores para endodoncias		I15												
AL2742-7	Contenedores para endodoncias		I15												
AL2743	Contenedores para endodoncias		I15												
AL2744	Contenedores para endodoncias		I15												
AL2745-1A	Accesorios para endodoncia		I16												
AL2745-2C	Accesorios para endodoncia		I16												
AL2746-1	Accesorios para endodoncia		I16												
AL2746-2	Accesorios para endodoncia		I16												
AL2747-1A	Accesorios para endodoncia		I16												
AL2760-1	Portafresas · con borde, 24 orificios FG		I17												
AL2760-2	Portafresas · aluminio, esterilizable en autoclave de vapor saturado - con borde, 24 orificios CA		E34 I17												

código	descripción	mango	página
MC1806-2RL	Curetas y excavadores · Columbia	Magic Color MC	G4
MC1806-4RL	Curetas y excavadores · Columbia	Magic Color MC	G4
MC1807-02	Curetas Gracey · Gracey	Magic Color MC	G11
MC1807-02MF	Curetas Gracey - MF · Gracey	Magic Color MC	G13
MC1807-04	Curetas Gracey · Gracey	Magic Color MC	G11
MC1807-04MF	Curetas Gracey - MF · Gracey	Magic Color MC	G13
MC1807-06	Curetas Gracey · Gracey	Magic Color MC	G11
MC1807-06MF	Curetas Gracey - MF · Gracey	Magic Color MC	G13
MC1807-08	Curetas Gracey · Gracey	Magic Color MC	G11
MC1807-08MF	Curetas Gracey - MF · Gracey	Magic Color MC	G13
MC1807-10	Curetas Gracey · Gracey	Magic Color MC	G11
MC1807-12	Curetas Gracey · Gracey	Magic Color MC	G11
MC1807-12MF	Curetas Gracey - MF · Gracey	Magic Color MC	G13
MC1807-14	Curetas Gracey · Gracey	Magic Color MC	G11
MC1807-14MF	Curetas Gracey - MF · Gracey	Magic Color MC	G13
MC1807-16	Curetas Gracey · Gracey	Magic Color MC	G11
MC1807-16MF	Curetas Gracey - MF · Gracey	Magic Color MC	G13
MC1807-18	Curetas Gracey · Gracey	Magic Color MC	G11
MC1827-204S	Curetas Gracey	Magic Color MC	G8
MC1829-CK6S	Curetas Gracey · Mini Crane-Kaplan	Magic Color MC	G8
MC1902-1	Excavador · Towner Jacqueline	Magic Color MC	G14
MC2000-1	Curetas cortantes · Hemingway	Magic Color MC	C45 E21 G20
MC2000-2	Curetas cortantes · Hemingway	Magic Color MC	C45 E21 G20
MC2000-3	Curetas cortantes · Hemingway	Magic Color MC	C45 E21 G20
MC2101-B	Mangos para espejos	Magic Color MC	B19
ML0700-17	Sondas simples	Leonardo ML	B6
ML0700-23	Sondas simples	Leonardo ML	B6
ML0700-3R	Sondas simples · Rhein	Leonardo ML	B6
ML0700-6	Sondas simples	Leonardo ML	B6
ML0700-8	Sondas simples	Leonardo ML	B6
ML0700-9	Sondas simples	Leonardo ML	B6
ML0702-OMS	Sondas periodontales milimetradas · Novatech	Leonardo ML	G3
ML0703-14	Sondas periodontales milimetradas · Williams	Leonardo ML	G3
ML0704-11/12AF	Sondas dobles	Leonardo ML	B8

código	descripción	mango	página
ML0704-23D1	Sondas dobles	Leonardo ML	B8
ML0704-6D2	Sondas dobles	Leonardo ML	B9
ML0704-6D9	Sondas dobles	Leonardo ML	B8
ML0705-23W	Combinaciones de sondas - Sondas milimetradas · Williams	Leonardo ML	B10
ML0708-2N	Sondas dobles · Nabers	Leonardo ML	B11
ML0800-1	Instrumentos para canales	Leonardo ML	B12
ML0800-2	Instrumentos para canales	Leonardo ML	B12
ML0800-3	Instrumentos para canales	Leonardo ML	B12
ML0802-1	Obturadores para canales · Schilder	Leonardo ML	B14
ML0802-10	Obturadores para canales · Schilder	Leonardo ML	B14
ML0802-2	Obturadores para canales · Schilder	Leonardo ML	B14
ML0802-3	Obturadores para canales · Schilder	Leonardo ML	B14
ML0802-4	Obturadores para canales · Schilder	Leonardo ML	B14
ML0802-5	Obturadores para canales · Schilder	Leonardo ML	B14
ML0802-6	Obturadores para canales · Schilder	Leonardo ML	B14
ML0802-7	Obturadores para canales · Schilder	Leonardo ML	B14
ML0802-8	Obturadores para canales · Schilder	Leonardo ML	B14
ML0802-9	Obturadores para canales · Schilder	Leonardo ML	B14
ML0803-1	Obturadores para canales · Machtou	Leonardo ML	B13
ML0803-2	Obturadores para canales · Machtou	Leonardo ML	B13
ML0803-3	Obturadores para canales · Machtou	Leonardo ML	B13
ML0803-4	Obturadores para canales · Machtou	Leonardo ML	B13
ML0804-1	Medidor de profundidad		E32
ML1401-0	Obturadores para amalgama · Foc	Leonardo ML	F30
ML1401-0S	Obturadores para amalgama · Foc	Leonardo ML	F30
ML1401-1	Obturadores para amalgama · Foc	Leonardo ML	F30
ML1401-1S	Obturadores para amalgama · Foc	Leonardo ML	F30
ML1401-2	Obturadores para amalgama · Foc	Leonardo ML	F30
ML1401-2S	Obturadores para amalgama · Foc	Leonardo ML	F30
ML1710-14	Excavadores · SS. White	Leonardo ML	F16
ML1710-17	Excavadores · SS. White	Leonardo ML	F16
ML1710-18	Excavadores · SS. White	Leonardo ML	F16
ML1710-19	Excavadores · SS. White	Leonardo ML	F16
ML1710-20	Excavadores · SS. White	Leonardo ML	F16
ML1710-5	Excavadores · SS. White	Leonardo ML	F16
ML1711-1	Excavadores · Darby-Perry	Leonardo ML	F17
ML1711-11	Excavadores · Darby-Perry	Leonardo ML	F17
ML1711-12	Excavadores · Darby-Perry	Leonardo ML	F17
ML1711-2	Excavadores · Darby-Perry	Leonardo ML	F17
ML1711-21	Excavadores · Darby-Perry	Leonardo ML	F17
ML1711-22	Excavadores · Darby-Perry	Leonardo ML	F17
ML1711-23	Excavadores · Darby-Perry	Leonardo ML	F17
ML1711-243	Excavadores · ASH	Leonardo ML	F15
ML1711-31	Excavadores · Darby-Perry	Leonardo ML	F17
ML1711-32	Excavadores · Darby-Perry	Leonardo ML	F17
ML1711-41	Excavadores · Darby-Perry	Leonardo ML	F17
ML1711-42	Excavadores · Darby-Perry	Leonardo ML	F17
ML1711-G2	Excavadores · ASH	Leonardo ML	F15
ML1803-D	Bisturís para gingivectomías · Kirkland	Leonardo ML	G24
ML1804-D	Bisturís para gingivectomías · Orban	Leonardo ML	G24
ML1806-14	Curetas y excavadores · Columbia	Leonardo ML	G4
ML1806-2RL	Curetas y excavadores · Columbia	Leonardo ML	G4
ML1806-4RL	Curetas y excavadores · Columbia	Leonardo ML	G4
ML1807-02	Curetas Gracey · Gracey	Leonardo ML	G11
ML1807-02AF	Curetas - AF · Gracey	Leonardo ML	G12
ML1807-02MF	Curetas Gracey - MF · Gracey	Leonardo ML	G13
ML1807-04	Curetas Gracey · Gracey	Leonardo ML	G11
ML1807-04AF	Curetas - AF · Gracey	Leonardo ML	G12
ML1807-04MF	Curetas Gracey - MF · Gracey	Leonardo ML	G13
ML1807-06	Curetas Gracey · Gracey	Leonardo ML	G11
ML1807-06AF	Curetas - AF · Gracey	Leonardo ML	G12
ML1807-06MF	Curetas Gracey - MF · Gracey	Leonardo ML	G13
ML1807-08	Curetas Gracey · Gracey	Leonardo ML	G11
ML1807-08AF	Curetas - AF · Gracey	Leonardo ML	G12

código	descripción	mango	página
ML1807-08MF	Curetas Gracey - MF · Gracey	Leonardo ML	G13
ML1807-10	Curetas Gracey · Gracey	Leonardo ML	G11
ML1807-11MD	Curetas Gracey · Gracey	Leonardo ML	G11
ML1807-12	Curetas Gracey · Gracey	Leonardo ML	G11
ML1807-12AF	Curetas - AF · Gracey	Leonardo ML	G12
ML1807-12MF	Curetas Gracey - MF · Gracey	Leonardo ML	G13
ML1807-13MD	Curetas Gracey · Gracey	Leonardo ML	G11
ML1807-14	Curetas Gracey · Gracey	Leonardo ML	G11
ML1807-14AF	Curetas - AF · Gracey	Leonardo ML	G12
ML1807-14MF	Curetas Gracey - MF · Gracey	Leonardo ML	G13
ML1807-16	Curetas Gracey · Gracey	Leonardo ML	G11
ML1807-16AF	Curetas - AF · Gracey	Leonardo ML	G12
ML1807-16MF	Curetas Gracey - MF · Gracey	Leonardo ML	G13
ML1807-18	Curetas Gracey · Gracey	Leonardo ML	G11
ML1809-1	Curetas y excavadores · Goldman-Fox	Leonardo ML	G6
ML1809-2	Curetas y excavadores · Goldman-Fox	Leonardo ML	G6
ML1809-21	Curetas y excavadores · Goldman-Fox	Leonardo ML	G6
ML1809-3	Curetas y excavadores · Goldman-Fox	Leonardo ML	G6
ML1809-4	Curetas y excavadores · Goldman-Fox	Leonardo ML	G6
ML1809-5	Curetas y excavadores · Goldman-Fox	Leonardo ML	G6
ML1816-06	Bisturís para gingivectomías · Buck	Leonardo ML	G24
ML1825-14S	Curetas y excavadores · Mc Call	Leonardo ML	G7
ML1826-T03	Curetas y excavadores · Taylor	Leonardo ML	G8
ML1827-204S	Curetas y excavadores	Leonardo ML	G8
ML1829-CK6	Curetas y excavadores · Crane-Kaplan	Leonardo ML	G8
ML1829-CK6S	Curetas y excavadores · Mini Crane-Kaplan	Leonardo ML	G8
ML1830-YG08	Curetas y excavadores · Younger-Good	Leonardo ML	G8
ML1845-1	Periostótomos	Leonardo ML	D68 E29
ML1845-2	Periostótomos	Leonardo ML	D68 E29
ML1845-3	Periostótomos	Leonardo ML	D68 E29
ML1900-M23	Excavador	Leonardo ML	G14
ML1902-1	Excavador · Towner Jacqueline	Leonardo ML	G14
ML1903	Excavador · Towner	Leonardo ML	G14
ML1906-1	Excavador · Jacqueline	Leonardo ML	G15
ML1906-2	Excavador · Jacqueline	Leonardo ML	G15
ML1906-3	Excavador · Jacqueline	Leonardo ML	G15
ML2000-1	Curetas cortantes · Hemingway	Leonardo ML	C45 E21 G20
ML2000-2	Curetas cortantes · Hemingway	Leonardo ML	C45 E21 G20
ML2000-3	Curetas cortantes · Hemingway	Leonardo ML	C45 E21 G20
ML2000-4	Curetas cortantes · Hemingway	Leonardo ML	G20
ML2001-85	Curetas cortantes · Lucas	Leonardo ML	G20
ML2001-86	Curetas cortantes · Lucas	Leonardo ML	G20
ML2001-87	Curetas cortantes · Lucas	Leonardo ML	G20
ML2001-88	Curetas cortantes · Lucas	Leonardo ML	G20
ML2101	Mangos para espejos	Leonardo ML	B19
MV1851-PR3	Elevalores periostótomos · Prichard	Asa Light MV	E23 G16
MV2000-1	Curetas cortantes · Hemingway	Asa Light MV	C45 E21 G20
MV2000-2	Curetas cortantes · Hemingway	Asa Light MV	C45 E21 G20

código	descripción	mango	página
MV2000-3	Curetas cortantes · Hemingway	Asa Light MV	C45 E21 G20
MV0704-16D1	Sondas dobles	Asa Light MV	B8
MV0704-16D2	Sondas dobles	Asa Light MV	B8
MV0704-23D1	Sondas dobles	Asa Light MV	B8
MV0704-23D2	Sondas dobles	Asa Light MV	B8
MV0704-UT1	Sondas dobles · Cattoni	Asa Light MV	B8
MV0705-16GF	Combinaciones de sondas - Sondas milimetradas · Goldman-Fox	Asa Light MV	B10
MV0705-16W	Combinaciones de sondas - Sondas milimetradas · Williams	Asa Light MV	B10
MV0705-17GF	Combinaciones de sondas - Sondas milimetradas · Goldman-Fox	Asa Light MV	B10
MV0705-17UM	Combinaciones de sondas - Sondas milimetradas · University of Michigan	Asa Light MV	B10
MV0705-17W	Combinaciones de sondas - Sondas milimetradas · Williams	Asa Light MV	B11
MV0705-23GF	Combinaciones de sondas - Sondas milimetradas · Goldman-Fox	Asa Light MV	B10
MV0705-23UM	Combinaciones de sondas - Sondas milimetradas · University of Michigan	Asa Light MV	B10
MV0705-23W	Combinaciones de sondas - Sondas milimetradas · Williams	Asa Light MV	B10
MV0705-3GF	Sondas para canales · Goldman-Fox	Asa Light MV	B10
MV0706-2311	Combinaciones de sondas - Sondas milimetradas	Asa Light MV	B10
MV0706-2312	Combinaciones de sondas - Sondas milimetradas	Asa Light MV	B11
MV0707-GFW	Combinaciones de sondas - Sondas milimetradas · Goldman-Fox Williams	Asa Light MV	B11
MV0708-1N	Sondas dobles · Nabers	Asa Light MV	B11
MV0708-2N	Sondas dobles · Nabers	Asa Light MV	B11
MV0709-2	Sondas dobles	Asa Light MV	B8
MV0709-2A	Sondas dobles	Asa Light MV	B8
MV0709-3	Sondas dobles	Asa Light MV	B9
MV0710-6D1	Sondas para canales	Asa Light MV	B9
MV0710-6D2	Sondas para canales	Asa Light MV	B9
MV0710-6D3	Sondas para canales	Asa Light MV	B9
MV1102-1	Espátulas · Heidemann	Asa Light MV	F24
MV1102-2	Espátulas · Heidemann	Asa Light MV	F24
MV1102-3	Espátulas · Heidemann	Asa Light MV	F24
MV1200-1	Obturadores para amalgama	Asa Light MV	F26
MV1200-2	Obturadores para amalgama	Asa Light MV	F26
MV1200-3	Obturadores para amalgama	Asa Light MV	F26
MV1200-4	Obturadores para amalgama	Asa Light MV	F26
MV1200-5	Obturadores para amalgama	Asa Light MV	F26
MV1201-1	Obturadores para amalgama	Asa Light MV	F26
MV1201-1L	Obturadores para amalgama	Asa Light MV	F26
MV1201-2	Obturadores para amalgama	Asa Light MV	F26
MV1201-2L	Obturadores para amalgama	Asa Light MV	F26
MV1201-3	Obturadores para amalgama	Asa Light MV	F26
MV1201-3L	Obturadores para amalgama	Asa Light MV	F26
MV1202-1	Obturadores para amalgama	Asa Light MV	F27
MV1202-1L	Obturadores para amalgama	Asa Light MV	F27
MV1202-2	Obturadores para amalgama	Asa Light MV	F27
MV1202-2L	Obturadores para amalgama	Asa Light MV	F27
MV1202-3	Obturadores para amalgama	Asa Light MV	F27
MV1202-3L	Obturadores para amalgama	Asa Light MV	F27
MV1202-4	Obturadores para amalgama	Asa Light MV	F27
MV1202-4L	Obturadores para amalgama	Asa Light MV	F27
MV1203-1	Obturadores para amalgama	Asa Light MV	F27
MV1203-2	Obturadores para amalgama	Asa Light MV	F27
MV1203-3	Obturadores para amalgama	Asa Light MV	F27



código	descripción	mango	página
MV1204-1	Obturadores - Bruñidores - Westcott	Asa Light MV	F31
MV1204-2	Obturadores - Bruñidores - Westcott	Asa Light MV	F31
MV1205-1	Obturadores para amalgama - Ward	Asa Light MV	F28
MV1205-2	Obturadores para amalgama - Ward	Asa Light MV	F28
MV1206-1	Instrumentos para obturaciones plásticas	Asa Light MV	F34
MV1206-2	Instrumentos para obturaciones plásticas	Asa Light MV	F34
MV1207-1	Instrumentos para obturaciones plásticas	Asa Light MV	F34
MV1207-2	Instrumentos para obturaciones plásticas	Asa Light MV	F34
MV1208-1	Instrumentos para obturaciones plásticas	Asa Light MV	F34
MV1208-2	Instrumentos para obturaciones plásticas	Asa Light MV	F34
MV1208-3	Instrumentos para obturaciones plásticas	Asa Light MV	F34
MV1209-1	Instrumentos para obturaciones plásticas	Asa Light MV	F34
MV1209-2	Instrumentos para obturaciones plásticas	Asa Light MV	F34
MV1209-3	Instrumentos para obturaciones plásticas	Asa Light MV	F34
MV1210-1	Instrumentos para obturaciones plásticas	Asa Light MV	F35
MV1210-2	Instrumentos para obturaciones plásticas	Asa Light MV	F35
MV1210-3	Instrumentos para obturaciones plásticas	Asa Light MV	F35
MV1211-0T	Obturadores para amalgama - Tanner	Asa Light MV	F28
MV1211-1T	Obturadores para amalgama - Tanner	Asa Light MV	F28
MV1211-2T	Obturadores para amalgama - Tanner	Asa Light MV	F28
MV1211-3T	Obturadores para amalgama - Tanner	Asa Light MV	F28
MV1212-01	Obturadores para amalgama - Marquette	Asa Light MV	F28
MV1213-H1	Obturadores para amalgama - Hollenback	Asa Light MV	F28
MV1213-H2	Obturadores para amalgama - Hollenback	Asa Light MV	F28
MV1213-H3	Obturadores para amalgama - Hollenback	Asa Light MV	F28
MV1213-H4	Obturadores para amalgama - Hollenback	Asa Light MV	F28
MV1214-2	Obturadores - Bruñidores - Ladmore	Asa Light MV	F31
MV1214-3	Obturadores - Bruñidores - Ladmore	Asa Light MV	F31
MV1215-18	Obturadores - Bruñidores - Ball	Asa Light MV	F31
MV1215-27S	Obturadores - Bruñidores	Asa Light MV	F31
MV1215-29	Obturadores - Bruñidores - Ball	Asa Light MV	F31
MV1216-1	Instrumentos para obturaciones plásticas - Woodson	Asa Light MV	F35
MV1216-2	Instrumentos para obturaciones plásticas - Woodson	Asa Light MV	F35
MV1216-3	Instrumentos para obturaciones plásticas - Woodson	Asa Light MV	F35
MV1217-11	Instrumentos para obturaciones plásticas	Asa Light MV	F35
MV1218-6	Instrumentos para obturaciones plásticas	Asa Light MV	F35
MV1219-179	Instrumentos para obturaciones plásticas	Asa Light MV	F35
MV1220-B2	Obturadores - Bruñidores	Asa Light MV	F31
MV1221-31	Obturadores - Bruñidores	Asa Light MV	F31
MV1230-1	Compactadores de hueso		E35

código	descripción	mango	página
MV1230-2	Compactadores de hueso		E35
MV1231-1	Aplicadores de hueso	Asa Light MV	E29
MV1301	Aplicadores para el fondo de las cavidades y medicamentos	Asa Light MV	F39
MV1302	Aplicadores para el fondo de las cavidades y medicamentos	Asa Light MV	F39
MV1400-1	Obturadores para amalgama - Markley	Asa Light MV	F29
MV1400-2	Obturadores para amalgama - Markley	Asa Light MV	F29
MV1400-3	Obturadores para amalgama - Markley	Asa Light MV	F29
MV1400-4	Obturadores para amalgama - Markley	Asa Light MV	F29
MV1400-5	Obturadores para amalgama - Markley	Asa Light MV	F29
MV1400-6	Obturadores para amalgama - Markley	Asa Light MV	F29
MV1500-02	Instrumentos para modelar amalgama/cera - Hollenback	Asa Light MV	F36
MV1500-3	Instrumentos para modelar amalgama/cera - Hollenback	Asa Light MV	K13
MV1500-3S	Instrumentos para modelar amalgama/cera - Hollenback	Asa Light MV	F36
MV1501-1	Instrumentos para modelar amalgama/cera - Ward	Asa Light MV	F36
MV1501-1S	Instrumentos para modelar amalgama/cera - Ward	Asa Light MV	K13
MV1501-2	Instrumentos para modelar amalgama/cera - Ward	Asa Light MV	F36
MV1502-1	Instrumentos para modelar amalgama/cera - Frahm	Asa Light MV	F36
MV1507-8	Instrumentos para modelado y acabado de obturaciones	Asa Light MV	F37
MV1600-1	Instrumentos para modelado y acabado de obturaciones - cleoide-discoide	Asa Light MV	F38
MV1600-2	Instrumentos para modelado y acabado de obturaciones - cleoide-discoide	Asa Light MV	F38
MV1600-3	Instrumentos para modelado y acabado de obturaciones - cleoide-discoide	Asa Light MV	F38
MV1600-4	Instrumentos para modelado y acabado de obturaciones - cleoide-discoide	Asa Light MV	F38
MV1601-1	Instrumentos para esmalte - acabadores para bordes gingivales - distal - Black/26	Asa Light MV	F18
MV1601-2	Instrumentos para esmalte - acabadores para bordes gingivales - mesial - Black/27	Asa Light MV	F19
MV1601-3	Instrumentos para esmalte - acabadores para bordes gingivales - distal - Black/28	Asa Light MV	F19
MV1601-4	Instrumentos para esmalte - acabadores para bordes gingivales - mesial - Black/29	Asa Light MV	F19
MV1602-1	Instrumentos para esmalte - acabadores para bordes gingivales - distal - Black/77-78	Asa Light MV	F19
MV1602-2	Instrumentos para esmalte - acabadores para bordes gingivales - mesial - Black/79-80	Asa Light MV	F19
MV1603-1	Instrumentos para esmalte - cinceles - Black/53-54	Asa Light MV	F18
MV1603-2	Instrumentos para esmalte - cinceles - Black/51-52	Asa Light MV	F18

código	descripción	mango	página
MV1604-02	Instrumentos para esmalte - preparación de cavidades - Wedelstaedt	Asa Light MV	F18
MV1604-04	Instrumentos para esmalte - preparación de cavidades - Wedelstaedt	Asa Light MV	F18
MV1604-06	Instrumentos para esmalte - preparación de cavidades - Wedelstaedt	Asa Light MV	F18
MV1700-0	Excavadores - cucharas	Asa Light MV	F13
MV1700-1	Excavadores - cucharas	Asa Light MV	F13
MV1700-2	Excavadores - cucharas	Asa Light MV	F13
MV1700-3	Excavadores - cucharas	Asa Light MV	F13
MV1700-4	Excavadores - cucharas	Asa Light MV	F13
MV1701-1	Excavadores - cucharas	Asa Light MV	F13
MV1701-2	Excavadores - cucharas	Asa Light MV	F13
MV1702-6	Excavadores - cucharas	Asa Light MV	F14
MV1703-14	Excavadores - cucharas	Asa Light MV	F14
MV1704-17	Excavadores - cucharas	Asa Light MV	F14
MV1704-17W	Excavadores - cucharas ovaladas	Asa Light MV	F15
MV1705-18	Excavadores - cucharas	Asa Light MV	F14
MV1705-18W	Excavadores - cucharas ovaladas	Asa Light MV	F15
MV1706-19	Excavadores - cucharas	Asa Light MV	F14
MV1706-19W	Excavadores - cucharas ovaladas	Asa Light MV	F15
MV1707-39	Excavadores - cucharas	Asa Light MV	F14
MV1709-31L	Excavadores - cucharas	Asa Light MV	B15
MV1709-32L	Excavadores - cucharas	Asa Light MV	F14
MV1709-33L	Excavadores - cucharas	Asa Light MV	B15
MV1801-D	Cinceles quirúrgicos - TG	Asa Light MV	G26
MV1802-3	Cinceles quirúrgicos - Ochsenbein	Asa Light MV	G26
MV1802-4	Cinceles quirúrgicos - Ochsenbein	Asa Light MV	G26
MV1803-D	Bisturís para gingivectomías - Kirkland	Asa Light MV	G24
MV1804-D	Bisturís para gingivectomías - Orban	Asa Light MV	G24
MV1805-02	Curetas y excavadores - Langer	Asa Light MV	G5
MV1805-04	Curetas y excavadores - Langer	Asa Light MV	G5
MV1806-02	Curetas y excavadores	Asa Light MV	G4
MV1806-14	Curetas y excavadores - Columbia	Asa Light MV	G4
MV1806-2RL	Curetas y excavadores - Columbia	Asa Light MV	G4
MV1806-412	Curetas y excavadores - Columbia	Asa Light MV	G4
MV1806-414	Curetas y excavadores - Columbia	Asa Light MV	G4
MV1806-4RL	Curetas y excavadores - Columbia	Asa Light MV	G4
MV1807-02	Curetas Gracey - Gracey	Asa Light MV	G11
MV1807-04	Curetas Gracey - Gracey	Asa Light MV	G11
MV1807-06	Curetas Gracey - Gracey	Asa Light MV	G11
MV1807-08	Curetas Gracey - Gracey	Asa Light MV	G11
MV1807-10	Curetas Gracey - Gracey	Asa Light MV	G11
MV1807-11MD	Curetas Gracey - Gracey	Asa Light MV	G11
MV1807-12	Curetas Gracey - Gracey	Asa Light MV	G11
MV1807-13MD	Curetas Gracey - Gracey	Asa Light MV	G11
MV1807-14	Curetas Gracey - Gracey	Asa Light MV	G11
MV1809-1	Curetas y excavadores - Goldman-Fox	Asa Light MV	G6
MV1809-2	Curetas y excavadores - Goldman-Fox	Asa Light MV	G6
MV1809-21	Curetas y excavadores - Goldman-Fox	Asa Light MV	G6
MV1809-3	Curetas y excavadores - Goldman-Fox	Asa Light MV	G6
MV1809-4	Curetas y excavadores - Goldman-Fox	Asa Light MV	G6
MV1809-5	Curetas y excavadores - Goldman-Fox	Asa Light MV	G6
MV1809-6	Curetas y excavadores - Goldman-Fox	Asa Light MV	G6
MV1810-07	Limas - Hirschfeld	Asa Light MV	G22
MV1811-37	Cinceles - back-action - Rhodes	Asa Light MV	G26
MV1812-02S	Limas - Sugarman	Asa Light MV	G22
MV1812-04S	Limas - Sugarman	Asa Light MV	G22

código	descripción	mango	página
MV1813-10	Limas - Schluger	Asa Light MV	G22
MV1824-14	Curetas y excavadores - anterior - Indiana University	Asa Light MV	G5
MV1824-18	Curetas y excavadores - posterior - Indiana University	Asa Light MV	G5
MV1825-12	Curetas y excavadores - Mc Call	Asa Light MV	G7
MV1825-14	Curetas y excavadores - Mc Call	Asa Light MV	G7
MV1825-14S	Curetas y excavadores - Mc Call	Asa Light MV	G7
MV1825-18S	Curetas y excavadores - Mc Call	Asa Light MV	G7
MV1825-20	Curetas y excavadores - Mc Call	Asa Light MV	G7
MV1826-T03	Curetas y excavadores - Taylor	Asa Light MV	G8
MV1827-204S	Curetas y excavadores	Asa Light MV	G8
MV1829-CK6	Curetas y excavadores - Crane-Kaplan	Asa Light MV	G8
MV1830-YG08	Curetas y excavadores - Younger-Good	Asa Light MV	G8
MV1831-32	Curetas y excavadores - Jacqueline	Asa Light MV	G9
MV1831-33	Curetas y excavadores - Jacqueline	Asa Light MV	G9
MV1831-35	Curetas y excavadores - Jacqueline	Asa Light MV	G9
MV1831-38	Curetas y excavadores - Jacqueline	Asa Light MV	G9
MV1850-9A	Elevadores periostótomos - Allen	Asa Light MV	E23
MV1850-GF	Elevadores periostótomos - GF Goldman-Fox	Asa Light MV	E22
MV1850-M7	Elevadores periostótomos - Molt	Asa Light MV	E23
MV1850-M8	Elevadores periostótomos - Molt	Asa Light MV	E23
MV1850-M9	Elevadores periostótomos - Molt	Asa Light MV	E23
MV1851-2	Elevadores periostótomos - Hourigan	Asa Light MV	E23
MV1852-1	Elevadores periostótomos - Hopkins	Asa Light MV	E24
MV1852-2	Elevadores periostótomos - Hopkins	Asa Light MV	E24
MV1853-15	Elevadores periostótomos - Freer	Asa Light MV	E24
MV1853-16	Elevadores periostótomos - Freer	Asa Light MV	E24
MV1854-3	Elevadores periostótomos - Mead	Asa Light MV	E24
MV1855-1	Instrumentos para la elevación del seno maxilar	Asa Light MV	E15
MV1855-2	Instrumentos para la elevación del seno maxilar	Asa Light MV	E15
MV1855-3	Instrumentos para la elevación del seno maxilar	Asa Light MV	E15
MV1855-4	Instrumentos para la elevación del seno maxilar	Asa Light MV	E15
MV1855-5	Instrumentos para la elevación del seno maxilar	Asa Light MV	E15
MV1855-6	Instrumentos para la elevación del seno maxilar	Asa Light MV	E15
MV1856-1	Instrumentos para la elevación del seno maxilar	Asa Light MV	E13
MV1856-2	Instrumentos para la elevación del seno maxilar	Asa Light MV	E13
MV1856-3	Instrumentos para la elevación del seno maxilar	Asa Light MV	E13
MV1856-4	Instrumentos para la elevación del seno maxilar	Asa Light MV	E13
MV1856-5	Instrumentos para la elevación del seno maxilar	Asa Light MV	E13
MV1856-6	Instrumentos para la elevación del seno maxilar	Asa Light MV	E14

código	descripción	mango	página
<b>MV1856-7</b>	Instrumentos para la elevación del seno maxilar	Asa Light MV	<b>E14</b>
<b>MV1856-8</b>	Instrumentos para la elevación del seno maxilar	Asa Light MV	<b>E14</b>
<b>MV1883</b>	Posicionadores de membranas · Buser	Asa Light MV	<b>E31</b>
<b>MV1902-1</b>	Excavador · Townner Jacqueline	Asa Light MV	<b>G14</b>
<b>MV1902-2</b>	Excavador · Townner Jacqueline	Asa Light MV	<b>G14</b>
<b>MV1904-H5</b>	Excavador	Asa Light MV	<b>G14</b>
<b>MV1904-H6</b>	Excavador	Asa Light MV	<b>G14</b>
<b>MV1905-02</b>	Excavador	Asa Light MV	<b>G14</b>
<b>MV2000-4</b>	Curetas cortantes · Hemingway	Asa Light MV	<b>G20</b>
<b>MV2001-85</b>	Curetas cortantes · Lucas	Asa Light MV	<b>G20</b>
<b>MV2001-86</b>	Curetas cortantes · Lucas	Asa Light MV	<b>G20</b>
<b>MV2001-87</b>	Curetas cortantes · Lucas	Asa Light MV	<b>G20</b>
<b>MV2001-88</b>	Curetas cortantes · Lucas	Asa Light MV	<b>G20</b>
<b>MV2002-1</b>	Limas para alveolotomía · Wahl	Asa Light MV	<b>G23</b>
<b>MV2002-2</b>	Limas para alveolotomía · Wahl	Asa Light MV	<b>G23</b>
<b>PR0460-15TC</b>	Portaagujas · puntas curvas · Castroviejo TC		<b>C18</b> <b>E6</b>
<b>PR0625-2</b>	Pinzas para sutura		<b>C40</b> <b>E36</b>
<b>PR0625-3</b>	Pinzas para sutura		<b>C40</b> <b>E36</b>
<b>PR0632-1</b>	Pinzas para cirugía · Cooley		<b>C38</b>
<b>PR1801-1</b>	Cinceles y gubias para periodoncia	Perfection	<b>G27</b>
<b>PR1850-1</b>	Elevadores periostótomos	Perfection	<b>E24</b> <b>G18</b>
<b>PR1850-M</b>	Disectores · Buser	Perfection	<b>E22</b> <b>G16</b>
<b>PR1857-1</b>	Disectores	Perfection	<b>D68</b> <b>E22</b>
<b>PR1859-1</b>	Instrumentos para sinus lift	Perfection	<b>E14</b>
<b>PR1859-2</b>	Instrumentos para sinus lift	Perfection	<b>E14</b>
<b>S0100-1</b>	Fórceps de extracción		<b>D4</b>
<b>S0100-2</b>	Fórceps de extracción		<b>D5</b>
<b>S0100-3</b>	Kit para cirugía oral y extractiva		<b>D70</b>
<b>S0100-4</b>	Kit para cirugía oral y extractiva		<b>D70</b>
<b>S0110</b>	Fórceps de extracción para niños		<b>D38</b>
<b>S0112</b>	Fórceps de extracción para niños · Klein		<b>D39</b>
<b>S0200-10</b>	Elevadores para raíces		<b>D49</b>
<b>S0200-6</b>	Elevadores para raíces		<b>D47</b>
<b>S0244-6</b>	Elevadores para raíces		<b>D50</b>
<b>S0296</b>	Kit de sindesmotomos		<b>D69</b>
<b>S0296-1</b>	Kit de sindesmotomos		<b>D69</b>
<b>S0352</b>	Kit compuesto por una pinza quitahojas y mango para bisturí		<b>C24</b> <b>E9</b>
<b>S0495-6</b>	Osteótomos		<b>E19</b>
<b>S0498-8</b>	Instrumentos para cirugía implantaria · kit mini elevación del seno		<b>E40</b>
<b>S0600-1</b>	Kit de primera visita periodontal		<b>G36</b>
<b>S0600-23</b>	Kit de instrumentos primera visita		<b>B22</b>
<b>S0600-6</b>	Kit de instrumentos primera visita		<b>B22</b>
<b>S0600-9</b>	Kit de instrumentos primera visita		<b>B22</b>
<b>S0601-1</b>	Pinzas para curaciones · Flagg		<b>B4</b>
<b>S0601-2</b>	Pinzas para curaciones · London-College		<b>B4</b>
<b>S0601-3</b>	Pinzas para curaciones · Meriam		<b>B4</b>
<b>S0645</b>	Set de pinzas para cirugía		<b>C42</b>
<b>S0690-2</b>	Retractor ultralight		<b>B21</b>
<b>S0700-11</b>	Sondas simples	Asa60	<b>B7</b>
<b>S0700-16</b>	Sondas simples	Asa60	<b>B7</b>
<b>S0700-23</b>	Sondas simples	Asa60	<b>B7</b>
<b>S0700-6</b>	Sondas simples	Asa60	<b>B7</b>

código	descripción	mango	página
<b>S0700-9</b>	Sondas simples	Asa60	<b>B7</b>
<b>S0702L-23</b>	Kit para endodoncia · Universidad de Boston		<b>B25</b>
<b>S0702L-7</b>	Kit para endodoncia · serie de 7 instrumentos Laser System		<b>B25</b>
<b>S0800</b>	Kit para endodoncia		<b>B25</b>
<b>S0903-1</b>	Espátulas para cemento		<b>F22</b>
<b>S0903-2</b>	Espátulas para cemento		<b>F22</b>
<b>S0903-3</b>	Espátulas para cemento		<b>F22</b>
<b>S1102-1</b>	Espátulas - AsaLady · Heidemann	Asa60	<b>F24</b>
<b>S1102-2</b>	Espátulas - AsaLady · Heidemann	Asa60	<b>F24</b>
<b>S1102-3</b>	Espátulas - AsaLady · Heidemann	Asa60	<b>F24</b>
<b>S1200-1</b>	Obturadores para amalgama	Asa60	<b>F26</b>
<b>S1200-2</b>	Obturadores para amalgama	Asa60	<b>F26</b>
<b>S1200-3</b>	Obturadores para amalgama	Asa60	<b>F26</b>
<b>S1200-4</b>	Obturadores para amalgama	Asa60	<b>F26</b>
<b>S1200-5</b>	Obturadores para amalgama	Asa60	<b>F26</b>
<b>S1200T</b>	Obturadores para amalgama	Asa60	<b>F25</b>
<b>S1220</b>	Instrumentos para composite · Felt	Alu60	<b>F32</b>
<b>S1222-15</b>	Instrumentos para composite		<b>F51</b>
<b>S1222-7</b>	Instrumentos para composite		<b>F51</b>
<b>S1400</b>	Obturadores para amalgama · Markley	Asa60	<b>F29</b>
<b>S1700</b>	Excavadores - cucharas	Asa60	<b>F13</b>
<b>S1700-0</b>	Excavadores - cucharas	Asa60	<b>F13</b>
<b>S1700-1</b>	Excavadores - cucharas	Asa60	<b>F13</b>
<b>S1700-2</b>	Excavadores - cucharas	Asa60	<b>F13</b>
<b>S1700-3</b>	Excavadores - cucharas	Asa60	<b>F13</b>
<b>S1700-4</b>	Excavadores - cucharas	Asa60	<b>F13</b>
<b>S1710-6</b>	Excavadores · SS. White	Asa60	<b>F16</b>
<b>S1800-23</b>	Kit de instrumentos para periodoncia		<b>G37</b>
<b>S1806</b>	Curetas y excavadores	Asa60	<b>G4</b>
<b>S1807</b>	Curetas Gracey	Asa60	<b>G34</b>
<b>S1807-3</b>	Curetas Gracey	Asa60	<b>G34</b>
<b>S1807AF</b>	Curetas Gracey	Asa60	<b>G34</b>
<b>S1807AF-3</b>	Curetas Gracey	Asa60	<b>G34</b>
<b>S1807MF</b>	Curetas Gracey	Asa60	<b>G34</b>
<b>S1807MF-3</b>	Curetas Gracey	Asa60	<b>G34</b>
<b>S1809</b>	Curetas y excavadores	Asa60	<b>G6</b>
<b>S1890</b>	Piedras de afilado		<b>G33</b>
<b>S1899</b>	Kit de instrumentos para periodoncia		<b>G35</b>
<b>S2100</b>	Mangos para espejos · serie de 5 ud	Octagonal	<b>B19</b>
<b>S2101</b>	Mangos para espejos · serie de 5 ud	Asa60	<b>B19</b>
<b>S2102-IN</b>	Mangos para espejos · serie de 5 ud, huecos	Exagonal	<b>B19</b>
<b>S2002-6</b>	Espejo calibrado con mango	Asa60	<b>B19</b>
<b>S2700</b>	Bandejas portainstrumentos de acero inoxidable · para 7 instrumentos		<b>I6</b>
<b>S2702</b>	Bandejas portainstrumentos de acero inoxidable · para 7 instrumentos		<b>I6</b>
<b>S2720-1</b>	Bandejas portainstrumentos de acero inoxidable · para 16 instrumentos		<b>I5</b>
<b>S2720-2</b>	Bandejas portainstrumentos de acero inoxidable · para 23 instrumentos		<b>I5</b>
<b>S2721-1</b>	Bandejas portainstrumentos de acero inoxidable · para 16 instrumentos		<b>I4</b>
<b>S2721-2</b>	Bandejas portainstrumentos de acero inoxidable · para 23 instrumentos		<b>I4</b>
<b>S2722-1</b>	Bandejas portainstrumentos de acero inoxidable · para 16 instrumentos		<b>I4</b>
<b>S2722-2</b>	Bandejas portainstrumentos de acero inoxidable · para 23 instrumentos		<b>I4</b>
<b>S2723-1</b>	Bandejas portainstrumentos de acero inoxidable · para 8 instrumentos		<b>I7</b>

código	descripción	mango	página
<b>S2723-2</b>	Bandejas portainstrumentos de acero inoxidable · para 4 instrumentos		<b>I7</b>
<b>S2724-1</b>	Bandejas portainstrumentos de acero inoxidable · para 8 instrumentos		<b>I7</b>
<b>S2724-2</b>	Bandejas portainstrumentos de acero inoxidable · para 4 instrumentos		<b>I7</b>
<b>S2731-1</b>	Bandeja portaclamps de acero inoxidable con 8 clamps		<b>F11</b>
<b>S2731-12</b>	Bandeja portaclamps de acero inoxidable con 12 clamps		<b>F11</b>
<b>S2760-A</b>	Portafresas de silicona de color · Naranja		<b>E34</b> <b>I17</b>
<b>S2760-C</b>	Portafresas de silicona de color · Azul		<b>E34</b> <b>I17</b>
<b>S2780-IMP</b>	Instrumentos para cirugía implantaria		<b>E39</b>
<b>S2800-12</b>	Cubetas perforadas de aluminio		<b>J37</b>
<b>S2801-12</b>	Cubetas perforadas de acero inoxidable		<b>J13</b>
<b>S2801-6</b>	Cubetas perforadas de acero inoxidable		<b>J13</b>
<b>S2801-8</b>	Cubetas perforadas de acero inoxidable		<b>J13</b>
<b>S2801A-12</b>	Cubetas perforadas de acero inoxidable - ANATOMIC		<b>J15</b>
<b>S2801A-6</b>	Cubetas perforadas de acero inoxidable - ANATOMIC		<b>J15</b>
<b>S2801A-8</b>	Cubetas perforadas de acero inoxidable - ANATOMIC		<b>J15</b>
<b>S2802-12</b>	Cubetas no perforadas de acero inoxidable		<b>J33</b>
<b>S2802-6</b>	Cubetas no perforadas de acero inoxidable		<b>J33</b>
<b>S2802-8</b>	Cubetas no perforadas de acero inoxidable		<b>J33</b>
<b>S2802A-12</b>	Cubetas no perforadas de acero inoxidable - ANATOMIC		<b>J35</b>
<b>S2802A-6</b>	Cubetas no perforadas de acero inoxidable - ANATOMIC		<b>J35</b>
<b>S2802A-8</b>	Cubetas no perforadas de acero inoxidable - ANATOMIC		<b>J35</b>
<b>S2803-10</b>	Cubetas no perforadas de acero inoxidable - NEW SUPER		<b>J21</b>
<b>S2803S-10</b>	Cubetas no perforadas de acero inoxidable - NEW SUPER high grip		<b>J31</b>
<b>S2804-12</b>	Cubetas perforadas de acero inoxidable - PERMA-LOCK		<b>J5</b>
<b>S2804-6</b>	Cubetas perforadas de acero inoxidable - PERMA-LOCK		<b>J5</b>
<b>S2804-8</b>	Cubetas perforadas de acero inoxidable - PERMA-LOCK		<b>J5</b>
<b>S2804A-12</b>	Cubetas perforadas de acero inoxidable - PERMA-LOCK anatomic		<b>J7</b>
<b>S2804A-6</b>	Cubetas perforadas de acero inoxidable - PERMA-LOCK anatomic		<b>J7</b>
<b>S2804A-8</b>	Cubetas perforadas de acero inoxidable - PERMA-LOCK anatomic		<b>J7</b>
<b>S2804S-12</b>	Cubetas no perforadas de acero inoxidable - PERMA-LOCK high grip		<b>J9</b>
<b>S2804S-6</b>	Cubetas no perforadas de acero inoxidable - PERMA-LOCK high grip		<b>J9</b>
<b>S2804S-8</b>	Cubetas no perforadas de acero inoxidable - PERMA-LOCK high grip		<b>J9</b>
<b>S2806-8</b>	Cubetas no perforadas de acero inoxidable para edéntulos		<b>J11</b>

código	descripción	mango	página
<b>S2807-12</b>	Cubetas no perforadas de acero inoxidable - PERMA-LOCK		<b>J23</b>
<b>S2807-6</b>	Cubetas no perforadas de acero inoxidable - PERMA-LOCK		<b>J23</b>
<b>S2807-8</b>	Cubetas no perforadas de acero inoxidable - PERMA-LOCK		<b>J23</b>
<b>S2807A-12</b>	Cubetas no perforadas de acero inoxidable - PERMA-LOCK anatomic		<b>J25</b>
<b>S2807A-6</b>	Cubetas no perforadas de acero inoxidable - PERMA-LOCK anatomic		<b>J25</b>
<b>S2807A-8</b>	Cubetas no perforadas de acero inoxidable - PERMA-LOCK anatomic		<b>J25</b>
<b>S2807S-12</b>	Cubetas no perforadas de acero inoxidable - PERMA-LOCK high grip		<b>J27</b>
<b>S2807S-6</b>	Cubetas no perforadas de acero inoxidable - PERMA-LOCK high grip		<b>J27</b>
<b>S2807S-8</b>	Cubetas no perforadas de acero inoxidable - PERMA-LOCK high grip		<b>J27</b>
<b>S2808-8</b>	Cubetas no perforadas de acero inoxidable para edéntulos		<b>J29</b>
<b>S2809-6</b>	Cubetas perforadas de acero inoxidable - con depresión anterior		<b>J10</b>
<b>S2810-6</b>	Cubetas no perforadas de acero inoxidable - con depresión anterior		<b>J28</b>
<b>S2811-1</b>	Cubetas perforadas de acero inoxidable - Ehrlicke		<b>J16</b>
<b>S2811-2</b>	Cubetas perforadas de acero inoxidable - Ehrlicke		<b>J16</b>
<b>S2811-3</b>	Cubetas perforadas de acero inoxidable - Ehrlicke		<b>J17</b>
<b>S2811-4</b>	Cubetas perforadas de acero inoxidable - Ehrlicke		<b>J17</b>
<b>S2813</b>	Cubetas perforadas de acero inoxidable para edéntulos		<b>J19</b>
<b>S2816-6</b>	Cubetas perforadas de aluminio - ORTHOBABY para niños		<b>J39</b>
<b>S2851-24</b>	Cubetas de policarbonato para edéntulos		<b>J43</b>
<b>S2880-12</b>	Cubetas perforadas de aluminio para implantología		<b>J38</b>
<b>S2880-12FR</b>	Cubetas perforadas de aluminio para implantología		<b>J38</b>
<b>S3000</b>	Kit de instrumentos para diques		<b>F10</b>
<b>S3001-20</b>	Instrumentos para cirugía implantaria · Goracci kit		<b>E40</b>
<b>S3002-13</b>	Kit de instrumentos para cirugía oral		<b>C46</b>
<b>S3002-17</b>	Kit de instrumentos para cirugía oral		<b>C46</b>
<b>S3002-18</b>	Kit de instrumentos para cirugía oral		<b>C47</b>
<b>S3003-11</b>	Instrumentos para cirugía implantaria		<b>E41</b> <b>G37</b>
<b>S3003-9</b>	Instrumentos para cirugía implantaria		<b>E41</b> <b>G36</b>
<b>S5112</b>	Instrumentos para modelar amalgama/cera	Asa60	<b>K17</b>
<b>S5112AL</b>	Instrumentos para modelar amalgama/cera	Alu80	<b>K17</b>
<b>S5160</b>	Instrumentos para cera con puntas intercambiables		<b>K18</b>
<b>S5160-1C</b>	Instrumentos para cera con puntas intercambiables	Alu80	<b>K18</b>
<b>S5160-2C</b>	Instrumentos para cera con puntas intercambiables	Alu80	<b>K18</b>
<b>S5160-3C</b>	Instrumentos para cera con puntas intercambiables	Alu80	<b>K18</b>

código	descripción	mango	página
S5800	Bandeja portaalicates		I12
S6810-1	Set de laboratorio para protésicos dentales		K35
S6810-2	Set de laboratorio para protésicos dentales		K35
S6811-2	Set de laboratorio para protésicos dentales		K34
SLV1807	Curetas Gracey	Leonardo Light LV	G34
SLV1807AF	Curetas Gracey	Leonardo Light LV	G34
SLV1807MF	Curetas Gracey	Leonardo Light LV	G34
SMC0600-23	Kit de instrumentos primera visita - Magic Color		B23
SMC0600-6	Kit de instrumentos primera visita - Magic Color		B23
SMC0600-9	Kit de instrumentos primera visita - Magic Color		B23
SMC0700-5	Kit de instrumentos diagnósticos - Magic Color		B24
SMC0800-5	Kit de instrumentos endodónticos - Magic Color		B24
SMC1807	Curetas Gracey	Magic Color MC	G34
SMC1807-5	Kit de instrumentos para periodoncia		G35
SML1807	Curetas Gracey	Leonardo ML	G34
SML1807AF	Curetas Gracey	Leonardo ML	G34
SML1807MF	Curetas Gracey	Leonardo ML	G34
SMV1400	Obturadores para amalgama · Markley	Asa Light MV	F29
SMV1700	Excavadores - cucharas	Asa Light MV	F13
SMV1806	Curetas y excavadores	Asa Light MV	G4
SMV1807	Curetas Gracey	Asa Light MV	G34
SMV1809	Curetas y excavadores	Asa Light MV	G6
SPR0495	Instrumentos para cirugía implantaria · Kit mini elevación del seno		E39
SPR0496	Instrumentos para cirugía implantaria · Kit grande elevación del seno		E38
SPR2781-I	Kit para cirugía implantaria		E38
SPR2781-P	Kit para cirugía periodontal		G36
SPR2781-S	Kit cirugía oral		D70
SVS2731-6	Vision® Shade · bandeja magnética de acero inoxidable con 6 clamps		F2
SVS3000	Vision® Shade kit		F3
SWML0600-23	Kit de instrumentos primera visita - AsaLady		B22
SWML0600-6	Kit de instrumentos primera visita - AsaLady		B22
SWML0600-9	Kit de instrumentos primera visita - AsaLady		B22
VS3045	Vision® Shade · paquete de 60 diques de goma (color negro, aroma a menta)		F2
VS3051-210	Vision® Shade · clamp con aletas		F2
VS3052-12A	Vision® Shade · clamp dentado con aletas		F2
VS3052-13A	Vision® Shade · clamp dentado con aletas		F2
VS3052-2	Vision® Shade · clamp con aletas		F2
VS3052-W4	Vision® Shade · clamp sin aletas		F2
VS3052-W8	Vision® Shade · clamp sin aletas		F2
VV2731-6	Vision® Shade · bandeja magnética de acero inoxidable sin clamps		F2
VV3030	Vision® Shade · portaclamps de acero inoxidable		F2

código	descripción	mango	página
VV3033	Vision® Shade · perforador de acero inoxidable		F2
VV3035	Vision® Shade · plantilla de perforación de acero inoxidable		F2
VV3040-2	Vision® Shade · marco para dique de acero inoxidable 100x150 mm		F2
VVPEN	Vision® Shade · rotulador para uso alimentario		F3
W0121-101	Fórceps de extracción forma americana - AsaLady · Hull		D31
W0121-10S	Fórceps de extracción forma americana - AsaLady		D29
W0121-150	Fórceps de extracción forma americana - AsaLady · Cryer		D32
W0121-150S	Fórceps de extracción forma americana - AsaLady · Cryer		D32
W0121-151	Fórceps de extracción forma americana - AsaLady · Cryer		D32
W0121-151S	Fórceps de extracción forma americana - AsaLady · Cryer		D32
W0121-16	Fórceps de extracción forma americana - AsaLady		D29
W0121-17	Fórceps de extracción forma americana - AsaLady		D29
W0121-18L	Fórceps de extracción forma americana - AsaLady · Harris		D30
W0121-18R	Fórceps de extracción forma americana - AsaLady · Harris		D30
W0121-222	Fórceps de extracción forma americana - AsaLady		D32
W0121-23	Fórceps de extracción forma americana - AsaLady		D30
W0121-5	Fórceps de extracción forma americana - AsaLady · Physick		D29
W0121-53L	Fórceps de extracción forma americana - AsaLady		D30
W0121-53R	Fórceps de extracción forma americana - AsaLady		D30
W0121-6	Fórceps de extracción forma americana - AsaLady		D29
W0121-65	Fórceps de extracción forma americana - AsaLady		D31
W0121-69	Fórceps de extracción forma americana - AsaLady · Tomes		D31
W0121-88L	Fórceps de extracción forma americana - AsaLady · Nevius		D31
W0121-88R	Fórceps de extracción forma americana - AsaLady · Nevius		D31
W0160-1	Fórceps de extracción - AsaLady		D21
W0160-13	Fórceps de extracción - AsaLady		D21
W0160-145	Fórceps de extracción - AsaLady		D23
W0160-151/	Fórceps de extracción - AsaLady		D23
W0160-17	Fórceps de extracción - AsaLady		D21
W0160-18	Fórceps de extracción - AsaLady		D21
W0160-2	Fórceps de extracción - AsaLady		D21
W0160-21	Fórceps de extracción - AsaLady		D22
W0160-22	Fórceps de extracción - AsaLady		D22
W0160-33	Fórceps de extracción - AsaLady		D22
W0160-4	Fórceps de extracción - AsaLady		D21
W0160-45	Fórceps de extracción - AsaLady		D22
W0160-51A	Fórceps de extracción - AsaLady		D22
W0160-67A	Fórceps de extracción - AsaLady		D22
W0160-7	Fórceps de extracción - AsaLady		D21
W0160-74	Fórceps de extracción - AsaLady		D22

código	descripción	mango	página
W0160-79	Fórceps de extracción - AsaLady		D23
W0160-86C	Fórceps de extracción - AsaLady		D23
W0298-3	Sindesmotos - AsaLady · Chompret		D65
W0319-1	Tijeras para encías - AsaLady · rectas		C3
W0319-2	Tijeras para encías - AsaLady · curvas		C3
W0349-3	Mangos para bisturí - AsaLady		C26
W0411-15	Portaagujas - AsaLady · Crile-Wood		C11
W0411-15TC	Portaagujas - AsaLady · Crile-Wood TC		C11
W0412-16	Portaagujas - AsaLady · Mayo-Hegar		C12
W0412-16TC	Portaagujas - AsaLady · Mayo-Hegar		C12
W0502-1	Pinzas hemostáticas - AsaLady · Halstead-Mosquito		C21
W0502-2	Pinzas hemostáticas - AsaLady · Halstead-Mosquito		C21
W0610-1	Pinzas para curaciones - AsaLady · Flagg		B5
W0610-2	Pinzas para curaciones - AsaLady · London College		B5
W0610-3	Pinzas para curaciones - AsaLady · Meriam		B5
W3035	Portaclamps - AsaLady · Ivory lightweight		F9
W3036	Perforadores - AsaLady · Ainsworth		F8
WML1102-1	Espátulas - AsaLady · Heidemann	Leonardo ML	F24
WML1102-2	Espátulas - AsaLady · Heidemann	Leonardo ML	F24
WML1102-3	Espátulas - AsaLady · Heidemann	Leonardo ML	F24
VV3033	Vision® Shade · perforador de acero inoxidable		F2
VV3035	Vision® Shade · plantilla de perforación de acero inoxidable		F2
VV3040-2	Vision® Shade · marco para dique de acero inoxidable 100x150 mm		F2
VVPEN	Vision® Shade · rotulador para uso alimentario		F3
W0121-101	Fórceps de extracción forma americana - AsaLady · Hull		D31
W0121-10S	Fórceps de extracción forma americana - AsaLady		D29
W0121-150	Fórceps de extracción forma americana - AsaLady · Cryer		D32
W0121-150S	Fórceps de extracción forma americana - AsaLady · Cryer		D32
W0121-151	Fórceps de extracción forma americana - AsaLady · Cryer		D32
W0121-151S	Fórceps de extracción forma americana - AsaLady · Cryer		D32
W0121-16	Fórceps de extracción forma americana - AsaLady		D29
W0121-17	Fórceps de extracción forma americana - AsaLady		D29
W0121-18L	Fórceps de extracción forma americana - AsaLady · Harris		D30
W0121-18R	Fórceps de extracción forma americana - AsaLady · Harris		D30
W0121-222	Fórceps de extracción forma americana - AsaLady		D32
W0121-23	Fórceps de extracción forma americana - AsaLady		D30
W0121-5	Fórceps de extracción forma americana - AsaLady · Physick		D29
W0121-53L	Fórceps de extracción forma americana - AsaLady		D30

código	descripción	mango	página
W0121-53R	Fórceps de extracción forma americana - AsaLady		D30
W0121-6	Fórceps de extracción forma americana - AsaLady		D29
W0121-65	Fórceps de extracción forma americana - AsaLady		D31
W0121-69	Fórceps de extracción forma americana - AsaLady · Tomes		D31
W0121-88L	Fórceps de extracción forma americana - AsaLady · Nevius		D31
W0121-88R	Fórceps de extracción forma americana - AsaLady · Nevius		D31
W0160-1	Fórceps de extracción - AsaLady		D21
W0160-13	Fórceps de extracción - AsaLady		D21
W0160-145	Fórceps de extracción - AsaLady		D23
W0160-151/	Fórceps de extracción - AsaLady		D23
W0160-17	Fórceps de extracción - AsaLady		D21
W0160-18	Fórceps de extracción - AsaLady		D21
W0160-2	Fórceps de extracción - AsaLady		D21
W0160-21	Fórceps de extracción - AsaLady		D22
W0160-22	Fórceps de extracción - AsaLady		D22
W0160-33	Fórceps de extracción - AsaLady		D22
W0160-4	Fórceps de extracción - AsaLady		D21
W0160-45	Fórceps de extracción - AsaLady		D22
W0160-51A	Fórceps de extracción - AsaLady		D22
W0160-67A	Fórceps de extracción - AsaLady		D22
W0160-7	Fórceps de extracción - AsaLady		D21
W0160-74	Fórceps de extracción - AsaLady		D22
W0160-79	Fórceps de extracción - AsaLady		D23
W0160-86C	Fórceps de extracción - AsaLady		D23
W0298-3	Sindesmotos - AsaLady · Chompret		D65
W0319-1	Tijeras para encías - AsaLady · rectas		C3
W0319-2	Tijeras para encías - AsaLady · curvas		C3
W0349-3	Mangos para bisturí - AsaLady		C26
W0411-15	Portaagujas - AsaLady · Crile-Wood		C11
W0411-15TC	Portaagujas - AsaLady · Crile-Wood TC		C11
W0412-16	Portaagujas - AsaLady · Mayo-Hegar		C12
W0412-16TC	Portaagujas - AsaLady · Mayo-Hegar		C12
W0502-1	Pinzas hemostáticas - AsaLady · Halstead-Mosquito		C21
W0502-2	Pinzas hemostáticas - AsaLady · Halstead-Mosquito		C21
W0610-1	Pinzas para curaciones - AsaLady · Flagg		B5
W0610-2	Pinzas para curaciones - AsaLady · London College		B5
W0610-3	Pinzas para curaciones - AsaLady · Meriam		B5
W3035	Portaclamps - AsaLady · Ivory lightweight		F9
W3036	Perforadores - AsaLady · Ainsworth		F8
WML1102-1	Espátulas - AsaLady · Heidemann	Leonardo ML	F24
WML1102-2	Espátulas - AsaLady · Heidemann	Leonardo ML	F24
WML1102-3	Espátulas - AsaLady · Heidemann	Leonardo ML	F24

# ÍNDICE DE PRODUCTOS

descripción	página
Abrebocas	C33
Accesorios para endodoncia	I16
Aceite	D71
	I12
Alicates de corte	H4..H9
Alicates para ortodoncia	H10..H33
Alicates quitahojas	C24
	E9
Aplicadores de hueso	E29
Aplicadores para el fondo de las cavidades y medicamentos	E31
Arco facial · horquilla	K10
Arco facial · portahorquilla	K10
Arco facial · set completo (Easy Bow)	K10
Arcos para dique - acero	F9
Arcos para dique - plástico	F9
Arcos para dique - Vision	F2
Articulador 5002	K6
Articulador 5030	K4
Articulador 5032	K5
Articulador 5050	K2
Articulador 5050Plus	K3
Articuladores (abrazadera para varilla)	K9
Articuladores (arandela de eje bisagra)	K9
Articuladores (calibrador)	K9
Articuladores (camisa portaimán)	K7
	K9
Articuladores (capuchón de goma)	K9
Articuladores (casquillo)	K9
Articuladores (cilindro para movimientos laterales)	K9
Articuladores (contraimán para yeso)	K7
	K9
Articuladores (contratornillo)	K9
Articuladores (distanciador)	K7
	K9
Articuladores (eje de bisagra)	K9
Articuladores (imán)	K7
	K9
Articuladores (indicador incisal)	K9
Articuladores (kit varilla magnética)	K9
Articuladores (muelle interno eje de bisagra)	K9
Articuladores (muelle para movimientos laterales)	K9
Articuladores (pies de goma)	K9
Articuladores (placa de montaje)	K6
	K9
Articuladores (placa magnética completa)	K7
	K9
Articuladores (plano de oclusión)	K9
Articuladores (plano incisal (0°))	K9
Articuladores (plano incisal (10°))	K9
Articuladores (plano inclinado de contraste)	K9
Articuladores (plano oclusal completo)	K9
Articuladores (plano para varilla magnética)	K9
Articuladores (pomo moleteado para plano oclusal y casquillo)	K9
Articuladores (pomos de apriete para distanciador)	K9

descripción	página
Articuladores (pomos de apriete)	K9
Articuladores (pomos metálicos de apriete)	K9
Articuladores (portavarilla posterior)	K9
Articuladores (soporte para plano oclusal y casquillo)	K9
Articuladores (tornillo micrométrico de registro)	K9
Articuladores (tornillo para la regulación del muelle para movimientos laterales)	K9
Articuladores (tornillos M5 para la fijación de la base incisal)	K9
Articuladores (varilla antivuelco apertura 180°)	K9
Articuladores (varilla con imán encolado)	K9
Articuladores (varilla incisal)	K9
Articuladores (varilla movimiento condilar)	K9
Articuladores (varilla posterior)	K9
Aspiradores quirúrgicos	E33
Baberos protectores	A15
Bajalenguas	C34
	E11
Bandejas de aluminio	I8
	I10
	I11
	A10
Bandejas de plástico	I12
Bandejas inoxidables riñoneras	F2
Bandejas magnéticas de acero inoxidable para clamps (Vision)	F2
Bandejas para endodoncia	I16
Bandejas perforadas de aluminio	I9
Bandejas portaalicates	I12
Bandejas portainstrumentos de acero inoxidable · bandeja no perforada	I5..I7
Bandejas portainstrumentos de acero inoxidable · bandeja perforada	I4
	I6
Bandejas portainstrumentos de acero inoxidable · para 16 instrumentos	I5
Bandejas portainstrumentos de acero inoxidable · para 16 instrumentos	I4
	I5
Bandejas portainstrumentos de acero inoxidable · para 23 instrumentos	I5
Bandejas portainstrumentos de acero inoxidable · para 23 instrumentos	I4
	I5
Bandejas portainstrumentos de acero inoxidable · para 4 instrumentos	I7
Bandejas portainstrumentos de acero inoxidable · para 4 instrumentos	I7
	I6
Bandejas portainstrumentos de acero inoxidable · para 7 instrumentos	I6
Bandejas portainstrumentos de acero inoxidable · para 7 instrumentos	I6
	I7
Bandejas portainstrumentos de acero inoxidable · para 8 instrumentos	I7
Bandejas portainstrumentos de acero inoxidable · para 8 instrumentos	I7
	I7
Bandejas portainstrumentos de acero inoxidable · para 8 instrumentos	I7
Bandejas portainstrumentos de acero inoxidable · tapa no perforada	I4
	I6
	I7

descripción	página
Bandejas portainstrumentos de acero inoxidable · tapa perforada	I4
	I6
Bisturí desechable	C25
	E10
Bolsas de esterilización	A14
Bruñidores	F31
Cadenas sujetaservilletas	A7
Cajas para aparatos de ortodoncia removibles	H47
	K27
Cajas portainstrumentos · implantología - h. 60 mm	I2
Cajas portainstrumentos · large - para 15 instrumentos - Azul	I2
Cajas portainstrumentos · large - para 15 instrumentos - Naranja	I2
Cajas portainstrumentos · large - para 15 instrumentos - Rojo	I2
Cajas portainstrumentos · large - para 15 instrumentos - Verde	I2
Cajas portainstrumentos · large - para 20 instrumentos - Azul	I2
Cajas portainstrumentos · large - para 20 instrumentos - Naranja	I2
Cajas portainstrumentos · large - para 20 instrumentos - Rojo	I2
Cajas portainstrumentos · large - para 20 instrumentos - Verde	I2
Cajas portainstrumentos · medium - para 10 instrumentos - Azul	I2
Cajas portainstrumentos · medium - para 10 instrumentos - Naranja	I2
Cajas portainstrumentos · medium - para 10 instrumentos - Rojo	I2
Cajas portainstrumentos · medium - para 10 instrumentos - Verde	I2
Cajas portainstrumentos · medium - para 5 instrumentos - Azul	I2
	I3
Cajas portainstrumentos · medium - para 5 instrumentos - Naranja	I2
	I3
Cajas portainstrumentos · medium - para 5 instrumentos - Rojo	I2
	I3
Cajas portainstrumentos · medium - para 5 instrumentos - Verde	I2
	I3
Calibres	E33
	F42
	K30
Calibres - aluminio, división en milímetros y pulgadas	K30
Calibres (para cera y metal)	F42
	K30
Cánulas aspirasaliva	A4
	A5
Cánulas aspirasaliva (Asa Fresh)	A2
Cánulas aspirasaliva (Total Comfort)	A3
Cánulas de aspiración quirúrgicas de acero inoxidable	C44
Cánulas quirúrgicas	C44
Cinceles quirúrgicos	F18
	G26
Cinceles quirúrgicos · TG	G26
Cinceles y gubias para periodoncia	G27
Cinceles y gubias para periodoncia	G27
	G28
Cizalla para cortar yeso	K31
Clips para cajas portainstrumentos (tijeras)	I3
Combinaciones de sondas - Sondas milimetradas	B10
	B11
Compactadores de hueso	E35
Compases	J19
Condensadores	B15
Condensadores para canales	B12
Contenedores para bandejas	I13
Contenedores para desechos	A17
	A18
	I18
	I19
Contenedores para endodoncias	I14
	I15

descripción	página
Cubetas de policarbonato	J42
Cubetas de policarbonato para edéntulos	J43
Cubetas desechables de plástico	A19
Cubetas no perforadas de acero inoxidable	J32
	J34
Cubetas no perforadas de acero inoxidable - ANATOMIC	J34
Cubetas no perforadas de acero inoxidable - con depresión anterior	J28
Cubetas no perforadas de acero inoxidable - NEW SUPER	J20
	J30
Cubetas no perforadas de acero inoxidable - PERMA-LOCK	J22
	J24
Cubetas no perforadas de acero inoxidable - PERMA-LOCK anatomic	J24
Cubetas no perforadas de acero inoxidable - PERMA-LOCK high grip	J26
Cubetas no perforadas de acero inoxidable para edéntulos	J29
Cubetas oclusales parciales de acero inoxidable	J40
Cubetas ortodónticas de policarbonato - ORTHOBABY para niños	J42
Cubetas perforadas de acero inoxidable	J12
	J14
Cubetas perforadas de acero inoxidable - ANATOMIC	J14
Cubetas perforadas de acero inoxidable - con depresión anterior	J10
Cubetas perforadas de acero inoxidable - PERMA-LOCK	J4
Cubetas perforadas de acero inoxidable - PERMA-LOCK anatomic	J6
	J8
Cubetas perforadas de acero inoxidable - PERMA-LOCK con borde de retención	J4
	J6
Cubetas perforadas de acero inoxidable · Ehrlicke	J16
	J17
Cubetas perforadas de acero inoxidable para edéntulos	J11
	J18
Cubetas perforadas de aluminio	J36
Cubetas perforadas de aluminio - ORTHOBABY para niños	J39
Cubetas perforadas de aluminio de color para implantología	J41
Cubetas perforadas de aluminio para implantología	J38
Curetas cortantes	C45
	E21
	G20
	G21
Curetas de Gracey	G11..G13
Curetas y excavadores	G4..G9
Diques de látex	F8
Disectores	D68
	E22
	G17
Dispensadores de algodón (aluminio)	I18
Dispensadores de bolitas de algodón (acero)	I19
Dispensadores de vasos	A16
Easy Bow · mesa de transferencia	K10
Elevador periostótomos	E22
	G16
Elevadores	D47
	D49
	D50
	E22..E24
	G16..G18
Elevadores para fragmentos de raíces	D64
Elevadores para raíces	D45..D63
Elevadores periostótomos y elevadores	E24
	E25
	G17..G19
Escalpelos Freer corte sencillo	E16
Escalpelos graduados · curvos	E17

descripción	página	descripción	página	descripción	página	descripción	página
Escalpelos graduados · rectos	E17	Instrumentos para esmalte - acabadores para bordes gingivales - mesiales	F19	Kit de Curetas y excavadores	G4 G6	Mangos para bisturí	C26 C27
Espátulas	F23 F24	Instrumentos para esmalte - cinceles	F18	Kit de espátulas	F22		E7
Espátulas (AsaLady)	F24	Instrumentos para esmalte - preparación de cavidades	F18	Kit de espátulas (AsaLady)	F24		E8
Espátulas (cemento)	F22	Instrumentos para la elevación del seno maxilar	E13..E15	Kit de excavadores	F13 F16	Mangos para bisturí · de doble filo	C26 E7
Espátulas (yeso, alginato, elastómeros)	K24..K26	Instrumentos para ligaduras	H35	Kit de instrumentos para cera	K18		E8
Espátulas para mezclas	A17	Instrumentos para modelado y acabado de obturaciones	F36 F37 K13	Kit de instrumentos para composite	F32 F51	Mangos para bisturí · hoja orientable	C24 E9
Espejos	B18 B20	Instrumentos para modelado y acabado de obturaciones - cleoide-discoide	F38	Kit de instrumentos para elevación del seno maxilar	E40	Mangos para espejos	B19
Espejos - modelo Americano	B20	Instrumentos para modelado y acabado de obturaciones · interproximal off-angle	F37 F48	Kit de instrumentos para modelado	K17	Mangos para espejos - modelo Americano	B19 B20
Espejos - rodio	B18	Instrumentos para modelar	F36..F38 K13	Kit de instrumentos para obturación	F29	Marcador para brackets	H36
Espejos - titanio	B18	Instrumentos para modelar amalgama/cera	F27 F29 F35 F36 F38 K13	Kit de mangos para bisturí	C24 E9	Martillos	K31 G29
Espejos calibrados con mango	B19	Instrumentos para modelar cera	K14..K17 F48 F50	Kit de mangos para espejos	B19	Mascarillas	A13
Espejos para fotografías	B17	Instrumentos para modelar cera (de aluminio)	K17	Kit de piedras de afilado	G33	Matrices	F47
Espejos ultralight	B21	Instrumentos para obturaciones plásticas	F33..F35 F48 F50	Kit de pinceles para cerámica	K20	Medidores de profundidad	E32
Espesímetros para hueso	E31	Instrumentos para periodoncia	G30	Kit de pinzas para cirugía	C42	Molinos para hueso	E27
Excavadores	G4..G8 G14 G15 G24	Inyectores para hueso	E27	Kit de pinzas para curaciones	B4	Morteros para hueso	E32
Excavadores	B15 F13..F17	Jeringas	C28..C30	Kit de portaclamps + clamps Vision	F2	Mucotomos - curvos	E26
Excavadores - cucharas	F13 F14	Jeringas desechables	A16	Kit de primera visita	B22	Mucotomos - rectos	E26
Excavadores - cucharas ovaladas	F15	Kit de aislamiento dental	F10 F11	Kit de primera visita (AsaLady)	B22	Obturadores - Bruñidores	F31 F49
Excavadores · derechos	G15	Kit de aislamiento dental Vision	F3	Kit de primera visita (Magic Color)	B23	Obturadores para amalgama	F26..F30 F48 F49
Excavadores · izquierdos	G15	Kit de cubetas (aluminio)	J37	Kit de retractores ultralight	B21	Obturadores para canales	B13..B15
Excavadores para canales	B15 F14	Kit de cubetas de policarbonato para edéntulos	J43	Kit de sindesmotomos	D69	Osteótomos	E18..E20
Fórceps de extracción	D4..D20 D24	Kit de cubetas no perforadas de acero inoxidable	J33	Kit de sindesmotomos	D69	Perforador	F8
Fórceps de extracción - AsaLady	D21..D23 D29..D31	Kit de cubetas no perforadas de acero inoxidable - anatomic	J21 J31 J35	Kit de sondas	B7	Periostótomos	E29 D68
Fórceps de extracción · mango anatómico	D33..D36	Kit de cubetas no perforadas de acero inoxidable - con depresión anterior	J28	Kit Goracci	E40	Piedras de afilado	G32 G33
Fórceps de extracción forma americana	D25..D28	Kit de cubetas no perforadas de acero inoxidable - PERMA-LOCK	J23 J25 J27	Kit para aislamiento dental	F10 F11	Piedras de afilado · grano fino	G32
Fórceps de extracción para niños	D37..D39	Kit de cubetas perforadas de acero inoxidable	J13 J16 J17	Kit para cera	K22	Piedras de afilado · grano medio	G32
Fórceps para raíces	D40	Kit de cubetas perforadas de acero inoxidable - anatomic	J15	Kit para cirugía implantaria	E37 E39 E41	Piezas de recambio para cajas · pomos con arandelas	I3
Fresas trápamo milimetradas (trephine)	E34	Kit de cubetas perforadas de acero inoxidable - con depresión anterior	J10	Kit para cirugía implantaria (Magic Color)	G35	Pinceles para cerámica	K20
Hielo sintético	A18	Kit de cubetas perforadas de acero inoxidable - PERMA-LOCK	J5 J7 J9	Kit para cirugía implantaria (Perfection)	E38 E39	Pinzas de campo	C31
Hojas para bisturí	C26 C27 E8	Kit de cubetas perforadas de aluminio - ORTHOBABY para niños	J39	Kit para cirugía oral	C46 C47 D70	Pinzas de perforación para diques - AsaLady	F8
Hojas para bisturí - micro	C27 E9	Kit de cubetas perforadas de aluminio para implantología	J38	Kit para cirugía oral (Perfection)	D70	Pinzas de perforación para diques - Vision	F2
Hojas para bisturí (AsaLady)	C26 E7	Kit de Curetas de Gracey	G34	Kit para cirugía oral (Perfection)	D70	Pinzas gubias	D42..D44 E30 G30
Instrumentos accesorios para conservadora	F39	Kit de Curetas de Gracey (Leonardo)	F29	Kit para cirugía periodontal (Perfection)	G36	Pinzas hemostáticas - AsaLady	C21
Instrumentos accesorios para ortodoncia	H34..H36	Kit de Curetas de Gracey (Magic Color)	G34	Kit para diagnóstico (Magic Color)	B24	Pinzas hemostáticas - curvas	C20
Instrumentos para cerámica	K21			Kit para endodoncia	B25	Pinzas hemostáticas - rectas	C20..C23 F44
Instrumentos para cerámica y resinas	K21 F49			Kit para endodoncia (Magic Color)	B24	Pinzas para cilindros y muflas	K32
Instrumentos para cerámica y resinas (puntas)	K18			Kit para gingivectomía	G24 G25	Pinzas para cirugía	C38..C43 E36 K19
Instrumentos para composite	F32 F50			Kit para periodoncia	G35 G36 G37	Pinzas para curaciones	B3..B5 K19
Instrumentos para coronas	F40..F43 K29			Kit para yeso	K23	Pinzas para curaciones (AsaLady)	B5
Instrumentos para coronas - rectos y curvos	F43			Lámparas de alcohol	I19	Pinzas para elásticos	H36
Instrumentos para elásticos	H35			Lámparas de alcohol (accesorios)	I19	Pinzas para esterilización	I13
Instrumentos para endodoncia	B16			Limas	G22	Pinzas para implantes	E37
Instrumentos para esmalte - acabadores para bordes gingivales	F18 F19			Limas (Asa Light)	G22	Pinzas para laboratorio	K19
Instrumentos para esmalte - acabadores para bordes gingivales - distales	F18 F19			Limas para alveolotomía	E21 G23	Pinzas para marcar bolsas	B3 E35 G31

descripción	página
Pinzas para membrana	E37
Pinzas para raíces y fragmentos y conos de plata	B16 D41
Pinzas para tampones - curvas	C32
Pinzas para tampones - rectas	C32
Pinzas para tejidos	D44 E29 G30
Pinzas tiralenguas	C33
Placas milimetradas para endodoncia	B15
Plantilla de perforación (Vision)	F2
Pocillos	A17
Portaagujas	C10..C19 E5 E6
Portaagujas - modelos ligeros	C14
Portaagujas - con tijera	C10 C14 C16
Portaagujas - movimiento ligero	C15
Portaagujas - puntas curvas	C17..C19 E6
Portaagujas - puntas lisas	C13 C19 C18
Portaagujas (AsaLady)	C11 C12
Portaamalgamas	F21
Portabandejas de aluminio	I13
Portaclamps	F9
Portaclamps - AsaLady	F9
Portaclamps (con aletas)	F4..F7
Portaclamps (dentado con aletas)	F5..F7
Portaclamps (sin aletas)	F5..F7
Portaclamps (Vision - Xlayer)	F2
Portaclamps (Vision)	F2
Portafresas	E34 I17
Portafresas - tapas	E34 I17
Portafresas (aluminio)	E34 I17
Portainstrumentos - para 10 puestos - Azul - silicona	I3
Portainstrumentos - para 10 puestos - Naranja - silicona	I3
Portainstrumentos - para 10 puestos - Rojo - silicona	I3
Portainstrumentos - para 10 puestos - Verde - silicona	I3
Portainstrumentos - para 5 puestos - Azul - silicona	I3
Portainstrumentos - para 5 puestos - Naranja - silicona	I3
Portainstrumentos - para 5 puestos - Rojo - silicona	I3
Portainstrumentos - para 5 puestos - Verde - silicona	I3
Portamatrices	F46 F47
Raspadores de hueso - curvos	E28
Raspadores de hueso - rectos	E28
Retractores	C35..C37 E10 E12
Retractores ultralight	B21
Rollos de algodón	A11
Rollos de esterilización	A12
Rotuladores Vision	F3
Seguetas	K33
Servilletas (AsaRainbow)	A6. A7

descripción	página
Set de Laboratorio	K34 K35
Sindesmotomos	D65..D67
Sindesmotomos (AsaLady)	D65
Soluciones para la eliminación de alginato (AsaClean)	J40
Sondas dobles	B8 B9 B11
Sondas para canales	B9 B10
Sondas periodontales milimetradas	E32 G3
Sondas seno maxilar	C37
Sondas simples	B6
Soportes - para 10 puestos - Azul - silicona	I3
Soportes - para 10 puestos - Naranja - silicona	I3
Soportes - para 10 puestos - Rojo - silicona	I3
Soportes - para 10 puestos - Verde - silicona	I3
Soportes - para 5 puestos - Azul - silicona	I3
Soportes - para 5 puestos - Naranja - silicona	I3
Soportes - para 5 puestos - Rojo - silicona	I3
Soportes - para 5 puestos - Verde - silicona	I3
Soportes de instrumental de aluminio	I8 I9 I11
Tazas para alginato y yeso	K26
Tijeras para coronas	F45 K28
Tijeras para encías	C8
Tijeras para encías - angulares	C3 C6
Tijeras para encías - angulares, una punta dentada	C3
Tijeras para encías - curvas	C3..C5 C7..C9 E4 K28
Tijeras para encías - curvas, puntas afiladas	C7
Tijeras para encías - curvas, puntas redondeadas	C7
Tijeras para encías - curvas, puntas redondeadas	C9
Tijeras para encías - curvas, una punta dentada	C3 C4 C6 C7 E4
Tijeras para encías - rectas	C3..C5 C8 C9 E4 F45 K28
Tijeras para encías - rectas, una punta dentada	C3 C6 E4
Tijeras para encías (AsaLady)	C3
Vasos	A16
Vasos dappen	A8 A9
Vasos para amalgama	F20
Vision - dique y accesorios para el aislamiento dental	F2

©2023 Asa Dental S.p.A.

Este catálogo puede contener errores tipográficos, inexactitudes u omisiones relacionadas con las características del producto, especificaciones técnicas, medidas, cantidades, configuraciones y otra información.

Asa Dental no asume ninguna responsabilidad legal por la exactitud o integridad de la información proporcionada, la cual debe entenderse únicamente como indicaciones generales.

Asa Dental se reserva el derecho a modificar, sustituir o eliminar productos sin previo aviso con el fin de mejorar sus características técnicas o de calidad.

Se recomienda consultar regularmente nuestra página web y considerarla una fuente fiable de información actualizada sobre la disponibilidad de los productos, las especificaciones técnicas, los procedimientos y las instrucciones de funcionamiento. Como alternativa, se recomienda ponerse en contacto con nuestro departamento de servicio al cliente.

El uso de las imágenes, dibujos y símbolos disponibles en este catálogo está sujeto a la aprobación de Asa Dental y solo puede ser utilizado como soporte para material publicitario y promocional de la empresa y sus productos.

Asa Dental, AsaOne, AsaLady, AsaFresh, AsaClean, AsaLight, Perfection, Vision, Leonardo, Leonardo Light, Magic Color, Asa Codicolor, Perma-Lock son todas marcas registradas de Asa Dental.





## DOMICILIO SOCIAL

**Asa Dental S.p.A.**

Via Valenzana di Sopra, 60 - Bozzano  
 55054 Massarosa (Lu) - Italy  
 Tel. +39 0584 938305 - 93363 - 938306  
 Fax +39 0584 937167  
 asadental@asadental.it  
 www.asadental.com

## CENTRO LOGÍSTICO

Via Sarzanese Valdera, 1331 - Bozzano  
 55054 Massarosa (Lu) - Italy

## PLANTAS DE PRODUCCIÓN

Via delle Piagge, 1/A - Marlia  
 55014 Capannori (Lu) - Italy

Via Fierla, 13 - Z.I.  
 33085 Maniago (Pn) - Italy

## SUCURSALES

**Asa Dental USA Corp.**

105 Maxess Road, Suite 124  
 Melville, New York 11747 - USA

**Asa Dental CHINA CO. LTD.**

Room 315, Huaying Building,  
 Zhong Xin Avenue  
 Tianjin Airport Economic Area  
 Tianjin - China

**Asa Dental S.p.A. (Branch)**

Shahrazad Afdal Bahati Bldg.  
 Parcel 345-826  
 Bur Dubai  
 PO Box 414299  
 Dubai - UAE



# ASA DENTAL

MAKE PEOPLE SMILE