

Equipamiento para clínicas KaVo

DENTAL

EX



CE



LE

EN



CE



Los productos, equipamientos y servicios mostrados y descritos en este catálogo no están disponibles en todos los países. Toda la información corresponde a los conocimientos disponibles en el momento de la impresión.

Contenido

04	Dental Excellence	
	Hitos de KaVo	04
	De expertos, para expertos	06
	Fabricado en Alemania	08
10	Unidades dentales	
	Cartera de KaVo	12
	KaVo ESTETICA E80 Vision	14
	KaVo ESTETICA E70 Vision	18
	KaVo ESTETICA E50 Life	20
	KaVo Primus 1058 Life	22
	KaVo ESTETICA E30	24
26	En el interior de clínicas dentales	
42	Higiene	
48	Datos y cifras curiosos	
50	Ergonomía	
56	Accesorios	
	Instrumentos	57
	Taburetes KaVo PHYSIO	58
	Comunicación con el paciente	60
	Lámparas	64
	Centro FOCUS	65
	Acolchados	66
	Design Edition	68
	Configuraciones	72
	Planos	74
78	Servicio	
	Índice	84



Hitos de KaVo Más de 110 años de Dental Excellence.

Con un gran número de patentes y modelos de utilidad, KaVo cumple en todo momento con su compromiso de “Dental Excellence”.
Nuestras innovaciones nos han ayudado a definir nuevos estándares y seguimos trabajando con el fin de superar sus expectativas.

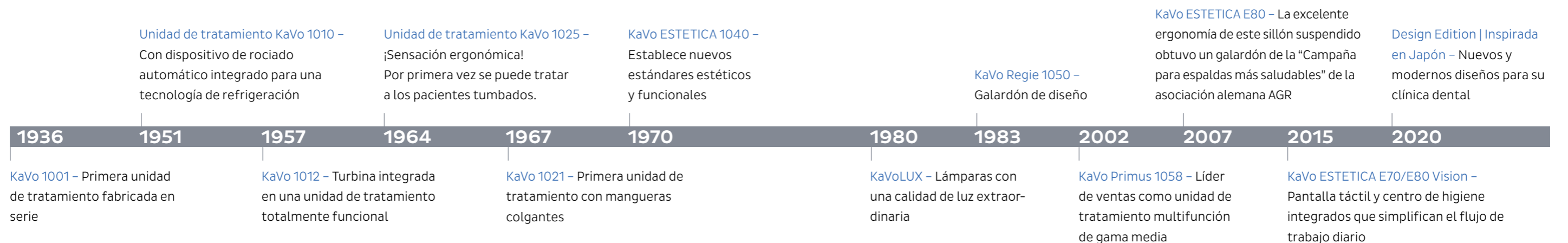

DE EXPERTOS, PARA EXPERTOS

Las unidades dentales KaVo están fabricadas con los mejores materiales y basadas en sus necesidades.

Pero todo empieza con sus necesidades.

El desarrollo de una unidad dental KaVo suele comenzar en clínicas dentales como la suya: durante incontables conversaciones técnicas por todo el mundo, llevamos sus necesidades y sugerencias a la mesa de diseño y las usamos para determinar las características de rendimiento de nuevas unidades dentales KaVo. Más confort si cabe, un uso más intuitivo, procesos de higiene más sencillos... Sus ideas se convierten en los objetivos de nuestros desarrolladores de productos.

Montar una unidad dental necesita más de
3300
componentes individuales.



El modelo funcional, que consta en su mayor parte de piezas impresas en 3D, ¿cumple los requisitos ergonómicos, las necesidades de manejo deseadas y el diseño aprobado? A continuación, el prototipo tiene que demostrar su funcionamiento: los componentes estáticos, la seguridad mecánica y la compatibilidad electromagnética ¿cumplen los requisitos? ¿Supera el modelo las pruebas de resistencia, carga y seguridad eléctrica? Las primeras herramientas para la producción en serie no se crean hasta que todo el mundo está satisfecho. Cada componente individual de la producción debe someterse entonces a diversas pruebas antes de que el producto pueda enviarse para las pruebas prácticas finales. Una vez resuelta cualquier inquietud en términos de calidad o funcionalidad del centro de tratamiento, se llevan a cabo las pruebas de preproducción y el producto puede lanzarse al mercado.



El futuro está "Made in Biberach".

Para garantizar que los nuevos productos KaVo cumplen los requisitos más exigentes, siempre creamos nuestras innovaciones trabajando en equipo: especialistas en Diseño, Construcción, Desarrollo, Marketing y Ventas colaboran durante todo el proceso de desarrollo del producto. Los diseños iniciales se convierten en datos 3D; los primeros modelos en espuma de poliestireno se convierten en prototipos finales.

Probadas en Alemania, demostradas en las clínicas.

Las unidades dentales KaVo están diseñadas para durar, por lo que se someten a numerosas pruebas muy exigentes antes de su envío a producción. ¿Cumple el diseño de la muestra todos los criterios definidos?

218 kg

de metal se utilizan en una unidad E80 Vision promedio



“MADE IN BIBERACH”

¡Todo fabricado a mano!
La calidad de KaVo se nota.



Si bien es cierto que hay otros proveedores con sede en Alemania, hace tiempo que externalizaron su producción. KaVo, por el contrario, sigue fiel a su promesa de calidad “Made in Germany”. Todas las unidades dentales KaVo se desarrollan y se montan en Biberach (Alemania). Dedicamos más de 50 horas a la producción de una unidad KaVo ESTETICA E70/E80 Vision y algunos componentes siguen fabricándose a mano. No usamos robots en nuestro taller interno de pintura y las pruebas funcionales desarrolladas sobre cada dispositivo se realizan 100 % a mano.



MÁS DE **3000**

empleados en todo el mundo garantizan una elevada calidad del producto, las mejores prácticas en cuanto a atención a los clientes y su máxima satisfacción.

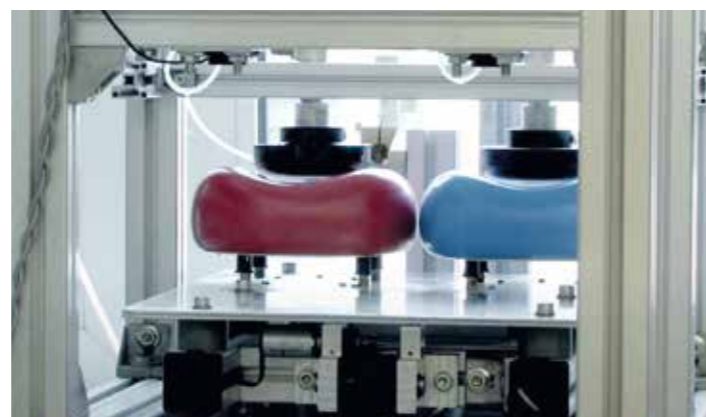

Más de **50 000**
veces se ha producido y vendido la Primus 1058.



326

variantes de tapicerías se fabrican en Biberach.



Precisión en el detalle.

Y para mantener realmente estos elevados estándares a lo largo de toda la cadena, incluso fabricamos los acolchados en nuestras instalaciones.

Calidad que se amortiza.

Para estar totalmente seguros de nuestro acabado de precisión, todas y cada una de las unidades, sin excepción, se someten a una inspección exhaustiva antes de su envío. Así evitamos cualquier tiempo de inactividad que pueda resultarle costoso a usted y salvaguardamos el rendimiento de su unidad dental a largo plazo.

UNIDADES DENTALES

SUS NECESIDADES,
NUESTRA
INSPIRACIÓN

CARTERA DE PRODUCTOS KaVo



KaVo
ESTETICA™
E30



KaVo
Primus™
1058 Life



KaVo
ESTETICA™
E50 Life



KaVo
ESTETICA™
E70 Vision



KaVo
ESTETICA™
E80 Vision

Videos con instrucciones sobre las unidades dentales KaVo para dentistas y sus equipos
<https://www.kavo.com/en/instruction>



KaVo ESTETICA E80 Vision



Todo comenzó con una idea, una visión. Con sus sugerencias en mente, conseguimos implementar exactamente lo que necesitaba: un funcionamiento más sencillo, flujos de trabajo más fluidos, una comunicación moderna con el paciente, acceso a los datos de los pacientes y prácticas de higiene automatizadas. Nos pedían mantener lo que funcionaba. Ahora hemos hecho realidad su visión: un concepto que simplifica su jornada laboral.

- Concepto de sillón suspendido ergonómico que puede bajarse hasta los 350 mm o subirse hasta los 900 mm, y un respaldo estrecho para obtener el espacio esencial para las piernas, con una capacidad de peso de hasta 180 kg
- Galardonada pantalla táctil con un concepto operativo concebido con inteligencia para el acceso directo a todas las prestaciones importantes
- Cómodo almacenamiento de parámetros (función MEMOdent) con centrado controlado mediante pedal
- Control de pedal premium inalámbrico disponible
- Centro de higiene con adaptadores extraíbles integrados para instrumentos y mangueras de succión, que ahorra tiempo y automatiza los procesos de limpieza y desinfección
- Función quirúrgica y para endodoncias integrada opcional
- Elevador de sillón motorizado para un confort inigualable del paciente
- Movimiento horizontal motorizado para facilitar su trabajo
- Seis soportes de instrumentos
- Escupidera giratoria motorizada
- Variante de mesa o cart

Sencillo. Fácil de manejar. Higiénico.
La pantalla del odontólogo, con una innovadora interfaz de usuario y una superficie de cristal de alta calidad.



Déjese llevar por su intuición.

Un solo toque. Con la pantalla táctil sensible, puede controlar su KaVo ESTETICA E70/E80 Vision de forma más intuitiva que nunca. Con la pantalla táctil y su intuitiva lógica operativa, puede acceder a todas las funciones y a toda la información importantes de forma rápida y fácil: antes, durante y después del tratamiento. El diseño de la interfaz de usuario se desarrolló para complementar el flujo de trabajo dental. Se ha diseñado con una estructura lógica fácil de entender y garantiza la orientación sencilla en todo momento.



GERMAN
DESIGN
AWARD
NOMINEE
2017



reddot award 2015
winner interface design

La interfaz de usuario ha sido galardonada con el Premio Alemán al Diseño, el Premio de Diseño Red Dot y el Premio al Buen Diseño.



Más información sobre la intuitiva interfaz de usuario:
<http://static.kavo.com/kavo-vision-click-en>

KaVo ESTETICA E70 Vision



Aquí, también, se combinan en una cómoda unidad dental la tecnología más inteligente, las funciones más exclusivas y los procesos de trabajo más eficientes.

- Concepto de sillón suspendido ergonómico que puede bajarse hasta los 350 mm o subirse hasta los 900 mm, y un respaldo estrecho para obtener el espacio esencial para las piernas, con una capacidad de peso de hasta 180 kg
- Galardonada pantalla táctil con un concepto operativo bien pensado para el acceso directo a todas las prestaciones importantes
- Cómodo almacenamiento de parámetros (función MEMOdent) con centrado controlado mediante pedal
- Control de pedal premium inalámbrico disponible
- Centro de higiene con adaptadores extraíbles integrados para instrumentos y mangueras de succión, que ahorra tiempo y automatiza los procesos de limpieza y desinfección
- Función opcional quirúrgica y para endodoncia
- Cinco o (opcionalmente) seis soportes para instrumentos integrados
- Opcionalmente, una escupidera giratoria motorizada
- Variante para mesa, brazo oscilante o carrito

KaVo ESTETICA E50 Life



Su estilo de vida lleva su firma; incorpórela a su clínica. Céntrese en las áreas que considere importantes y disfrute del apoyo de una unidad dental de alta calidad que respalda su trabajo de forma óptima. La KaVo ESTETICA E50 Life: fácil de manejar. Fácil de actualizar. Fiable, sin más.

- Moderno sillón para el paciente con excelente ergonomía y los máximos niveles de confort en el tratamiento
- Diseño de sillón esbelto, capacidad para hasta 185 kg, movimiento de Trendelenburg integrado
- Altura ajustable continua del sillón del paciente (Posición más baja: 350 mm; posición más alta: 830 mm)
- COMPACTchair (opcional) para facilitar la entrada y salida de pacientes de mayor edad y con problemas de movilidad
- Consola de dentista con pantalla y botones de selección integrados
- Cinco o (opcionalmente) seis soportes de instrumentos integrados
- Cómodo almacenamiento de parámetros (función MEMOdent) con centrado controlado mediante pedal
- Control de pedal premium inalámbrico disponible
- Función opcional para endodoncias
- Variante para mesa o brazo oscilante
- Disponible como unidad para diestros o zurdos

KaVo Primus 1058 Life



Fiable, día tras día.

Con la Primus 1058 Life, se dio especial importancia a la estabilidad y a la fiabilidad funcional. Apreciará el valor de su inversión: hoy y en el futuro. Aproveche su óptima relación calidad/precio y únase a los miles de dentistas de todo el mundo que opinan esto sobre su Primus 1058: “Funciona y funciona y funciona”.

- Moderno sillón para el paciente con excelente ergonomía y los máximos niveles de confort en el tratamiento
- Diseño de sillón esbelto, capacidad para hasta 185 kg, movimiento de Trendelenburg integrado
- Altura ajustable del sillón del paciente (Posición más baja: 350 mm; posición más alta: 830 mm)
- COMPACTchair (opcional) para facilitar la entrada y salida de pacientes de mayor edad y con problemas de movilidad
- Elemento del odontólogo con pantalla y botones de selección integrados
- Cinco soportes para instrumentos integrados
- Versiones de mesa, brazo oscilante o carrito
- Disponible como unidad para diestros o zurdos

KaVo ESTETICA E30



¿Busca una unidad de tratamiento fácil de usar que ofrezca calidad, fiabilidad y eficiencia? Aquí la tiene: la KaVo ESTETICA E30 combina comodidad y eficiencia como parte de su carga de trabajo diaria. Tecnología inteligente y funciones de servicio integradas que garantizan un funcionamiento rentable. Lo llamamos la esencia de Dental Excellence a un precio asequible. Simplemente pensará: ¡Que le encanta!

- Tecnología KaVo de probada eficacia y un concepto de funcionamiento sencillo
- Diseño de sillón optimizado
- Acolchado suave y ergonómico
- Peso máx. del paciente de hasta 180 kg
- Posición más baja: 350 mm; posición más alta: 830 mm
- Configurable individualmente para ajustarse a sus necesidades
- Unidad de tratamiento ambidiestra (opcional)
- KaVo ERGOcam One*, la cámara intraoral fácil de usar
- Pantalla de alta resolución: KaVo Screen One 19"
- CONEXIO combina un software de gestión de pacientes, un archivo de rayos X 2D e imágenes intraorales en vivo en una exclusiva filosofía de funcionamiento.

* Producto no mostrado en la imagen

EN EL INTERIOR DE CLÍNICAS DENTALES

CLÍNICAS DENTALES
KaVo BAJO SU
MEJOR LUZ



MEDICINA MODERNA EN ESPACIOS IMPOLUTOS



La clínica dental Schaefer de Saarbrücken (Alemania) está regentada por su segunda generación de profesionales dedicados a brindar a los pacientes una sonrisa sana y preciosa. Tras varios años de éxito en su práctica profesional en el espacio original, Malte Schaefer rediseñó el espacio en 2017 basándose en sus propias ideas: debía ser moderno, estar claramente estructurado y rezumar una alta calidad. Tenía sentido que todos los gabinetes compartieran un diseño idéntico, con un concepto de iluminación uniforme que respaldara unas condiciones de trabajo óptimas, con armarios y superficies de trabajo fabricadas en Corian:

Unas superficies lisas, hormigón y vidrio crean una luminosidad muy profesional. El lenguaje de diseño uniforme con elementos redondeados crea confort.



La KaVo ESTETICA E80 Vision se concibió inicialmente en el almacén. La óptica, la funcionalidad y la calidad se identificaron como factores cruciales. Ahora se ha convertido en pieza central, que impresiona por igual a personal y pacientes, entre otras cosas, por su funcionamiento silencioso y su velocidad, y por la libertad de movimientos que ofrece al profesional



PROFESIONAL DENTAL:
Malte Schaefer
www.zahnarztpraxisschaefer.de

GAMA DE SERVICIOS:
Implantología (implantología navegada), odontología láser, odontología estética, pacientes con ansiedad, reconstrucción con medición funcional

CLÍNICA:
4 auxiliares de clínica dental |
5 salas de tratamiento |
Fundada en 1986, remodelada en 2017

un material mineral producido de forma sostenible y de larga duración que, a la vez que higiénico, exige muy poco mantenimiento.

Una mezcla personal de pureza y naturaleza.

La nueva clínica no solo irradia un simbólico tono de blanco, un color que expresa valores como la limpieza, la pureza y la verdad, sino que también impresiona a los pacientes con un ambiente que hace sentir bien. “Durante la planificación, la higiene y la profesionalidad me resultaban especialmente importantes, pero también mi estilo de diseño personal. Planifiqué el espacio de tal forma que yo fuera el primero en sentirme cómodo”, comenta Malte Schaefer. El jardín vertical que hay de camino a las salas de tratamiento mejora este concepto. Proporciona un llamativo contraste entre las superficies, suaves y blancas, y los frescos tonos de gris. “El jardín es como un objeto artístico, parece un pequeño bosque en el que constantemente estás descubriendo nuevos detalles y perspectivas”.



INSPIRESE*: PUREZA IMPOLUTA

Esta clínica impresiona a los pacientes por su sencillez. Superficies blancas y lisas por doquier combinan con la frialdad del hormigón, si bien la sensación general dista mucho de ser de frialdad. Se genera calidez mediante las formas redondeadas, la relación con la naturaleza materializada en el jardín vertical y, por supuesto, y en última instancia, gracias al equipo.

SENTIRSE
BIEN



FIBULE: silla blanca moderna



SPHERE: lámpara de suelo fabricada en metal cromado y plástico



TWIGGY: mesa lateral con tres cajones fabricada en madera de álamo con laminado en blanco brillante

* El collage mostrado aquí no forma parte del borrador del diseño de interiores mostrado en la descripción de la clínica. Solo se usa como inspiración. La mayor parte del mobiliario de la clínica se fabricó a medida. El mobiliario mostrado se puede encontrar en www.maisonsdumonde.com.

ESTÉTICA INTEGRAL

CLÍNICA:

Zahnzentrum Nord | Lukas zum Broock (propietario único, director ejecutivo y director dental del MVZ Zahnzentrum Nord GmbH), con un equipo de cinco dentistas en nómina | www.zahnzentrum-nord.de

GAMA DE SERVICIOS:

Espectro completo de odontología moderna (estética, ortodoncia, odontología digital, cirugía oral, implantología) con un laboratorio digital con tecnología CAD/CAM.

CLÍNICA:

650 m² | 52 auxiliares de clínica dental | 8 salas de tratamiento | Fundada en 2018



Lukas zum Broock



Sin complicaciones, agradable, bello

Ese es el lema oficial del centro dental Zahnzentrum Nord. El edificio de dos pisos alberga una vanguardista y completísima clínica dental: una unidad independiente se encarga de la "odontología y la profilaxis restaurativa", hay disponibles dos salas especiales para intervenciones quirúrgicas y el laboratorio interno de la clínica, totalmente digitalizado, planifica y fabrica prótesis dentales con la máxima precisión.

Los isleños y los pacientes extranjeros se pueden sentir totalmente a gusto mientras dure su tratamiento en nuestra lujosa suite propiedad de la consulta. Con cocina, baño totalmente acristalado y una gran terraza: todo lo que se pueda desear.

Pero las salas distan mucho de resultar frías y poco acogedoras. Unos tonos cálidos, materiales de alta calidad, iluminación dirigida y unos textiles de lo más agradable en la sala de espera generan una estética atractiva que transmite una sensación de cercanía y confianza.

Detalles encantadores como cómics y coleccionables de Tintin en los techos ayudan a los pacientes a evadirse con pensamientos agradables. En los baños hay colgadas imágenes de Star Wars y en el hueco de la escalera, mientras el paciente sube a la primera planta, motivadoras frases y citas de Stephen Hawking y Elon Musk le sirven de guía. Los entusiastas de la tecnología tienen la oportunidad de observar el fresado y la creación digital de sus dientes a través del ventanal de suelo a techo del laboratorio de tecnología dental 4D.

Además de la exclusividad, la estructura y la profesionalidad fueron criterios básicos a la hora de planificar la clínica: la entrada, la sala de espera y las áreas de tratamiento están claramente separadas por una barrera de luz y diferentes tipos de suelo. Distancias cortas a pie, centralización de los instrumentos y materiales, gabinetes con codificación de color para las distintas indicaciones y accesibilidad al sillón de tratamiento facilitan un flujo de trabajo fluido y relajado.



INSPIRESE*: ELEGANCIA ACOGEDORA

Evocar emociones y estimular la imaginación. Esto es lo que consigue esta mezcla de madera, terciopelo y elementos de metal y cristal decorativos. Junto con los elegantes tonos de nuestra paleta de colores, se crea una sensación general similar a la de una acogedora sala de estar.



Cojines de terciopelo
VENEZIA: 45 x 45
SAVORA: 30 x 50



* El collage mostrado aquí no forma parte del borrador del diseño de interiores mostrado en la descripción de la clínica. Solo se usa como inspiración. La mayor parte del mobiliario de la clínica se fabricó a medida. El mobiliario mostrado se puede encontrar en www.maisonsdumonde.com.



BURTON: lámpara suspendida
fabricada en metal color oro y
vidrio D34

EDISON: mesa auxiliar de estilo
industrial en metal negro

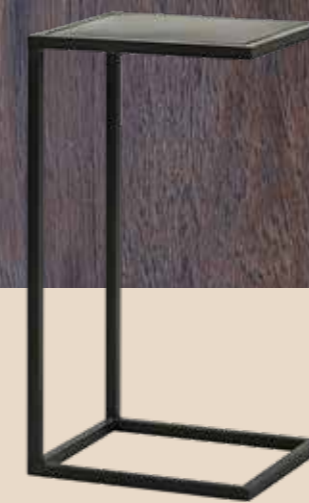

WILLIS BUSINESS: sillón para uso comercial con
respaldo alto y funda en terciopelo azul petróleo



SASCHA: banco tapizado de dos plazas,
funda de terciopelo en amarillo mostaza



MOKA: mesa de café redonda en metal marrón y dorado

EN CASA CON LA FAMILIA KIEFER



Aquí el color es un elemento central del diseño. Sirve de orientación, aporta estructura a las salas y las distingue en función de su uso. Además, el efecto de los colores está planificado a propósito. El azul tiene un efecto calmante y, por tanto, se emplea en las salas de tratamiento. El amarillo irradia calidez, es alegre y acogedor y la casa amarilla ya da la bienvenida al paciente a través de la ventana como un rayo de sol apenas entran.

La familia: no se trata tan solo de Thorsten Kehr, su mujer y su hermana, que llevan la clínica con él, sino también de los pacientes, grandes y pequeños, y sus familiares y amigos. Todos ellos conforman la familia Kiefer. Esta idea principal se convierte en un hábil hilo conductor a través de todas las áreas de la clínica de ortodoncia KIEFER FAMILY en Berlín. El foco de atención de la clínica es la casa amarilla, un símbolo de seguridad, solidaridad y vida. La casa crea identidad, aporta estructura, guía a los pacientes y transforma el pasillo en un pequeño espacio de aventuras. Las puertas y ventanas no solo conectan las áreas adyacentes, sino que también garantizan la transparencia y la actitud receptiva deseadas.

Para dar a la casa el protagonismo que merece, las salas contiguas son sutiles y en ellas predomina el blanco. Diversos adornos, como fotos de los numerosos miembros de la familia, decoran paredes concretas; el verde esmeralda aporta un toque de frescor a las salas de profilaxis y los aseos de los pacientes y los gabinetes están pintadas en un tranquilizador azul.

Lo que destaca como especial, sin embargo, es la gran mesa de la sala de espera: el centro de la vida de toda familia. Aquí se puede hojear una revista, hacer los deberes o jugar a juegos de mesa. Para facilitar todo esto, sobre la mesa hay impresos directamente tableros de juegos con

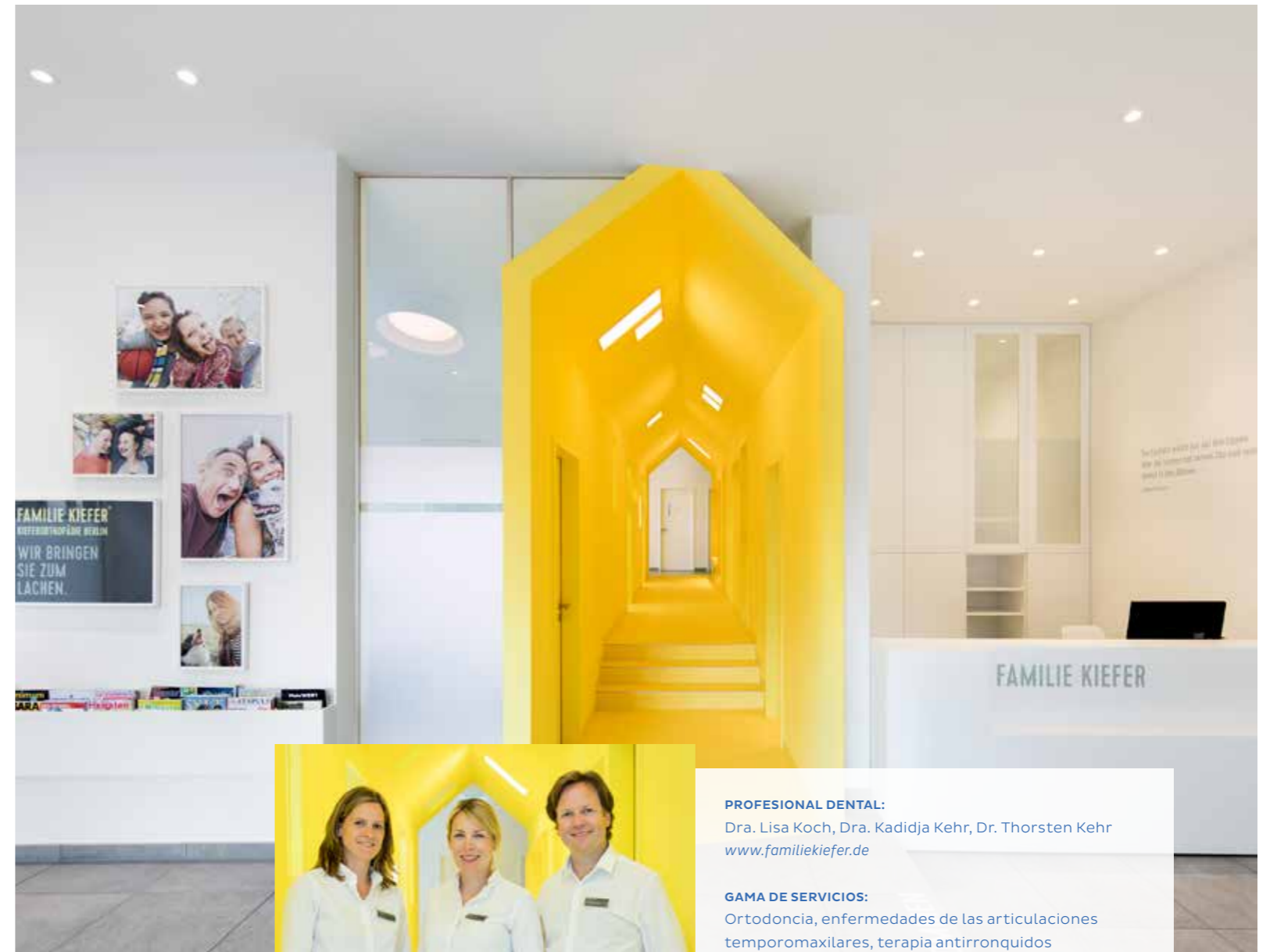

PROFESIONAL DENTAL:

Dra. Lisa Koch, Dra. Kadidja Kehr, Dr. Thorsten Kehr
www.familiekiefer.de

GAMA DE SERVICIOS:

Ortodoncia, enfermedades de las articulaciones temporomaxilares, terapia antirronquidos

CLÍNICA:

7 auxiliares de clínica dental |
5 unidades de tratamiento en 3 gabinetes |
Concepto de clínica existente desde 2016

DISEÑO DE INTERIORES:

Christiane Hornemann, Berlín

Calidad, sostenibilidad, ergonomía y tecnología sobresalientes, además de criterios de diseño y de color, formaron las bases para decidimos por un centro de tratamiento KaVo.

los que poder entretenerte, aunque también puedes sentarte y charlar, sin más. En resumen, un lugar que da la bienvenida a todos y les anima a sentirse como en casa.



INSPIRESE*: JUGAR CON EL COLOR



ZOEY: espejo metálico
redondo, tono dorado D110



ALDEN: mesa auxiliar
con dos superficies



ICE: silla escandinava
en gris brezo



El contraste de los colores complementarios con el claro lenguaje de diseño del mobiliario y elementos divertidos como las fotos crea una acogedora mezcla de confort y entorno de clínica profesional.

* El collage mostrado aquí no forma parte del borrador del diseño de interiores mostrado en la descripción de la clínica. Solo se usa como inspiración. La mayor parte del mobiliario de la clínica se fabricó a medida. El mobiliario mostrado se puede encontrar en www.maisonsdumonde.com.

HIGIENE

EL DISFRUTE MÁS PURO



La higiene se simplifica con los vídeos de KaVo sobre preparación higiénica de las unidades de tratamiento
<https://www.kavo.com/higiene-easy-way>

Cuando la inteligencia práctica se traduce en una higiene segura.

La higiene siempre ha sido fundamental en las clínicas dentales. En KaVo somos conscientes de nuestra responsabilidad y, por tanto, llevamos décadas desarrollando soluciones que facilitan el trabajo y aumentan la seguridad en las clínicas dentales para todas las personas implicadas.



La higiene lleva desde la década de los años 20 del pasado siglo desarrollando un papel fundamental en KaVo. Ya entonces desarrollamos las primeras piezas de mano esterilizables, que ofrecían a dentistas y pacientes una mejor protección frente a infecciones en una fase temprana.



Sabemos la importancia que tiempo y rentabilidad tienen en su clínica. Por eso, nos aseguramos de que a lo largo de todos nuestros procesos de desarrollo, la higiene pueda implementarse en su consulta no solo con seguridad, sino también de manera sencilla y eficiente de principio a fin.

Todo seguro y listo para usar, gracias a unas funciones de higiene inteligentes.

Seguridad para sus pacientes y para usted: esa es su principal prioridad. Por tanto, prestaciones como el enjuague de instrumental según las pautas del RKI hace de la limpieza eficiente de nuestras unidades de tratamiento un auténtico placer. Además, los procesos automatizados ahorran un valioso tiempo y garantizan la fiabilidad funcional de su unidad de tratamiento.



Reducción permanente de gérmenes integrada

La reducción permanente de gérmenes con OXYGENAL 6 impide que los microorganismos se propaguen en su unidad de tratamiento. El programa HYDROclean también garantiza la limpieza totalmente automática del sistema de succión y drenaje. Las unidades de tratamiento KaVo ESTETICA E70/E80 Vision y KaVo ESTETICA E50 Life, en combinación con DEKAmat, también se desinfectan con la dosificación automática de Gel DEKASEPTOL.



Una dosis extra de higiene

Las botellas de desinfectante y solución higienizante se pueden colocar directamente en el cuerpo de dispositivos de las unidades KaVo ESTETICA E70/E80 Vision y KaVo ESTETICA E50 Life con el kit DEKAmat. Gracias a la dosificación automática de OXYGENAL 6 y gel DEKASEPTOL, los auxiliares no tienen que mezclar y rellenar los agentes higienizantes a mano.



Rigurosa reducción de gérmenes

El proceso de reducción intensiva de gérmenes garantiza la calidad impecable de los líquidos de refrigeración y enjuague incluso después de largos períodos de inactividad.

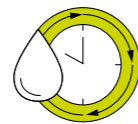

Función de enjuague de instrumental de acuerdo con las pautas del Robert Koch Institute (RKI)

Los programas de enjuague se basan en las exigencias de las pautas del RKI y garantizan así la limpieza óptima de las mangueras conductoras de agua.

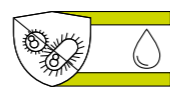

Mangueras higiénicas

Los materiales especiales de las mangueras conductoras de agua impiden o minimizan la formación de biopelícula en su sistema de tratamiento.

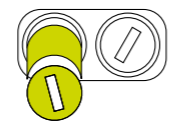

Filtros higiénicos

Los tamices de filtrado y succión de fácil y rápida sustitución ahorran a su personal mucho tiempo en las tareas de higiene.

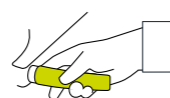

Piezas extraíbles

Los mangos, alfombrillas de silicona, escupidoras, bandejas de instrumentos y el brazo oscilante son extraíbles, fáciles de limpiar y algunos incluso se pueden esterilizar.



Funcionamiento sin contacto

Prestaciones como el control mediante pedal (inalámbrico) y el funcionamiento sin contacto de la KaVoLUX 540 LED minimizan el riesgo de contaminación cruzada y maximizan la seguridad de sus pacientes.

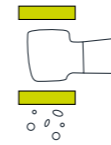

Mejor protección a través de la válvula de no retorno del agua pulverizada

Proteja su sistema de suministro de agua con el dispositivo de retracción antirretroceso de los acoplamientos y motores

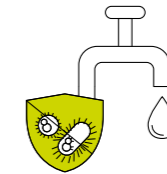

KaVo MULTIflex. Esta función impide que agua pulverizada contaminada retroceda hacia el interior de las mangueras de la unidad de tratamiento.

Bloque de agua certificado por la Asociación Alemana de Agua y Gas (DVGW, por sus siglas en alemán)

El bloque de agua con flujo libre de agua entrante cumple los requisitos de la DVGW e impide cualquier posible contaminación de vuelta en su línea de suministro.



El concepto de higiene de la unidad de tratamiento le mantiene al tanto de las medidas de higiene diarias.



Por la mañana

- Enjuagar las mangueras del instrumental y los sistemas conductores de agua
- Enjuagar las mangueras de succión y el sistema de succión con agua
- Limpiar el sistema de succión y la escupidora



Tras cada tratamiento

- Enjuagar las mangueras de succión, el sistema de succión y la escupidora
- Limpiar y desinfectar todas las superficies de dispositivos, acolchados, lámparas y escupidoras
- RKI: programa de enjuague por manguera de instrumental



Tras la jornada

- Comprobar los filtros
- Limpiar y desinfectar todas las superficies de dispositivos, acolchados, lámparas y escupidoras
- Enjuagar las mangueras del instrumental y los sistemas conductores de agua
- Limpiar y tratar todo el sistema de succión con DEKASEPTOL



Limpieza semanal

- Reducción intensiva de gérmenes de las mangueras del instrumental y los sistemas conductores de agua
- Comprobar el filtro de aire de retorno
- Limpiar y desinfectar las bandejas de instrumentos
- Limpiar y tratar todo el sistema de succión con DEKASEPTOL



Según necesidad

- Desinfectar y esterilizar la bandeja de silicona
- Desinfectar el soporte y el relleno del vaso
- Limpiar y desinfectar los soportes de instrumentos
- Comprobar el colector de amalgama

Este concepto de higiene solo cubre las funciones operativas esenciales. No sustituye las instrucciones de uso ni de mantenimiento y limpieza incluido en el contenido de la entrega. Ambos deben observarse para evitar daños y mal funcionamiento.



Soluciones limpias

Para nosotros, la higiene comienza con la calidad y el procesamiento de los materiales. Unas superficies de alta calidad y fáciles de limpiar, con unas dimensiones mínimas de los huecos entre piezas constituyen un requisito previo para un trabajo higiénico y con una seguridad permanente. Para facilitar la desinfección, las piezas importantes de los dispositivos, como las bandejas de instrumentos, se pueden extraer fácilmente. Para evitar que la suciedad entre en la unidad de tratamiento, todas las piezas superiores e inferiores de las carcasas están totalmente cerradas.

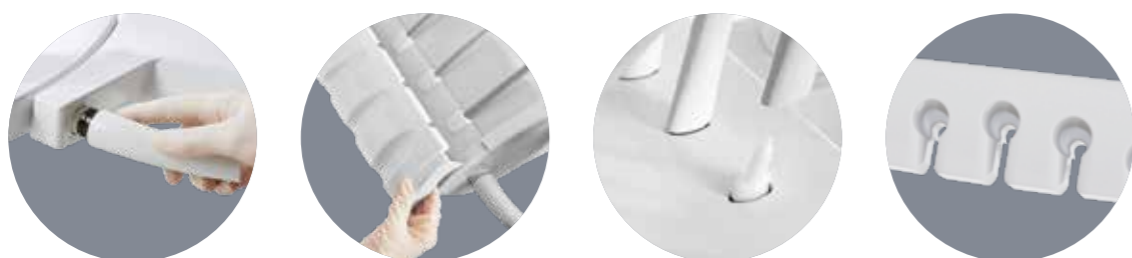

Piezas extraíbles.

KaVo también ha tenido en cuenta los elementos manuales. Extraiga fácilmente piezas contaminadas de dispositivos, como mangos, bandejas de instrumentos o escupideras. Todos ellos se pueden limpiar, desinfectar o esterilizar según sea necesario.



Con el control mediante pedal, la higiene es algo natural.

Prácticamente no hay mejor manera de evitar la contaminación cruzada que evitar el contacto. Por tanto, puede controlar no solo el sillón del paciente sino también los instrumentos de su centro de tratamiento KaVo con solo usar el control mediante pedal. Esto significa que no tiene que tocar el elemento de odontólogo durante el tratamiento. El hecho de que el control mediante pedal sea inalámbrico facilita la higiene aún más si cabe.

Inspirando una higiene segura.

La lámpara KaVoLUX 540 LED no solo proporciona luz blanca natural de máxima calidad, sino que se adapta de forma ideal a las prácticas de higiene de una clínica segura gracias a su funcionamiento sin contacto. Incluso el modo COMPOsave de la lámpara KaVoLUX 540 LED se puede encender y apagar sin contacto, en caso necesario. La carcasa cerrada con superficies suaves y los mangos extraíbles ofrecen incluso ventajas más higiénicas.



Productos de limpieza de KaVo



KaVo OXYGENAL™ 6

Reducción eficaz de los gérmenes del agua para las unidades de tratamiento.

OXYGENAL 6 es una solución de peróxido de hidrógeno, con efecto mejorado de forma sinérgica por la incorporación de iones de plata. Además de los numerosos informes que confirman la eficacia de OXYGENAL 6, por encima de todo, es especialmente compatible con los materiales y no contamina las aguas residuales, ya que la plata no está presente en concentraciones tóxicas.

OXYGENAL 6 no entraña ningún riesgo para los pacientes ni el personal en la concentración indicada, porque el peróxido de hidrógeno que contiene se descompone en agua y oxígeno sin dejar ningún residuo.



Gel KaVo DEKASEPTOL™

Desinfectantes y agentes limpiadores para los sistemas de succión dental y las unidades de tratamiento.

El gel DEKASEPTOL Gel humedece por completo los sistemas y las mangueras de succión y se aferra a puntos críticos, en lugar de irse sin más con el enjuague. El gel ya está mezclado y listo para su uso y, gracias al dispensador, se aplica fácil y directamente. Esto ahorra valiosos minutos y evita el contacto con la piel o con superficies de trabajo sucias.

El gel DEKASEPTOL es bactericida, fungicida, virucida, tuberculicida, eficaz contra los virus de la hepatitis B y VIH y, por tanto, ofrece una protección global para pacientes y personal de las clínicas.

DATOS Y CIFRAS CURIOSOS



**80
MILLONES**

de bacterias se intercambian
en un beso con lengua.

Fuente: www.gesund.at (Fecha de consulta: 16/11/2020)

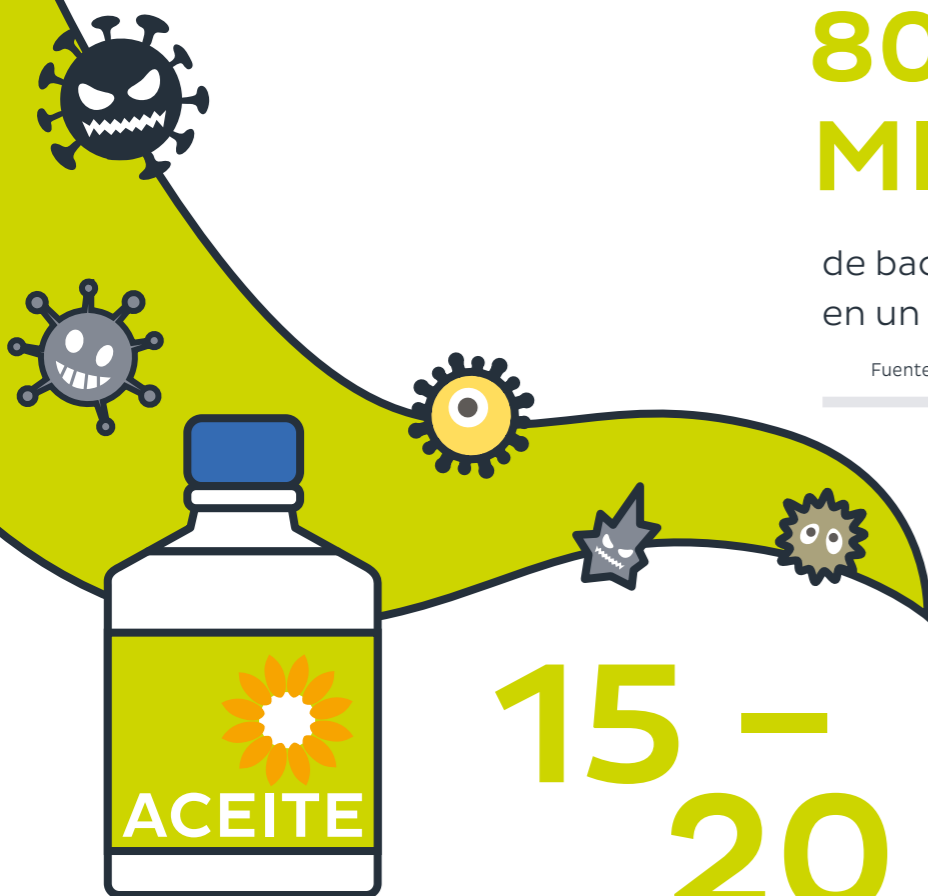

**15 –
20 MIN.**

es el tiempo de enjuague con aceite de girasol o sésamo durante el enjuague bucal con aceite, práctica que tiene sus raíces en la medicina india del Ayurveda, sigue activa hoy día y es cada vez más popular en países como Alemania. El aceite atrapa suciedad y bacterias causantes de caries desde los rincones más escondidos de la boca y los elimina, asegurando el equilibrio de la flora bucal.

Fuente: www.maxcare.de/ratgeber/zahngesundheit/andere-laender-andere-zahnpflege (Fecha de consulta: 16/11/2020)

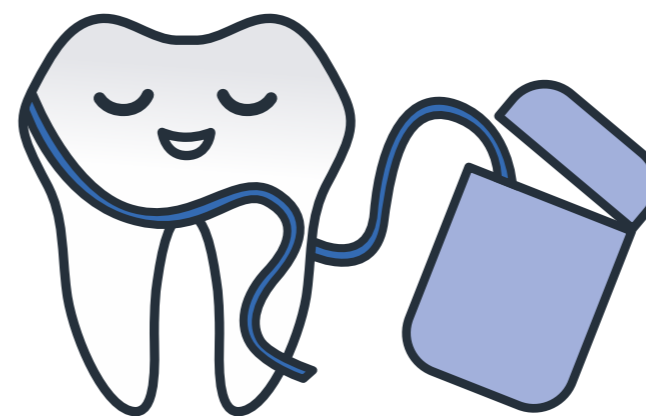

Fuente: www.sueddeutsche.de
(Fecha de consulta: 16/11/2020)

1,5 M

de hilo dental es lo que usan
de media los alemanes cada
año. La cantidad recomen-
dada es **180 metros**.

24 %

de los alemanes utilizan con
regularidad limpiadores de lengua.

Fuente: www.zahnvorsorge.plus (Fecha de consulta: 16/11/2020)



30 %

de los alemanes solo cambia
sus cepillos de dientes cada 2
o 3 meses. ¡El **3 %** incluso solo
una vez al año!

Fuente: de.statista.com (Fecha de consulta: 20/09/2019)

ERGONOMÍA

TODO LO
NECESARIO PARA
UNA POSTURA
SALUDABLE

La excelencia en ergonomía procede de KaVo.

Disfrute el exhaustivo concepto de ergonomía de las unidades de tratamiento KaVo. Siéntese, permanezca de pie o tumbese cómodamente con KaVo, todo es posible. Prácticamente no hay mejores condiciones para una postura saludable y un entorno de trabajo sin distensión muscular, para usted y sus auxiliares. Experimente la libertad de unas secuencias de movimientos naturales e intuitivas y dé a sus pacientes un lugar cómodo en el que tumbarse.

Más de 100 años de historia de KaVo con la ergonomía por bandera.

KaVo siempre ha marcado el camino en cuanto a ergonomía y confort. Los productos KaVo llevan desarrollándose desde un punto de vista ergonómico desde principios del siglo XX. Fue en 1965 cuando llegó la revolución en cuanto a ergonomía: un sillón de paciente con una posición de tumbado totalmente nueva que, por primera vez, ayudaba a los dentistas a mantener una postura saludable, sin distensión muscular. Los pacientes experimentaron una comodidad durante el tratamiento desconocida hasta entonces. Unas mangueras de instrumental colgantes ofrecían ergonomía adicional, al minimizar el alcance necesario.



La gran innovación de 1965: con la unidad de tratamiento 1025, los pacientes son tratados de manera ergonómica mientras están tumbados.



Incluso hoy día, KaVo simboliza los máximos estándares en cuanto a ergonomía y fluidez en los procesos de tratamiento. Todos los productos KaVo están adaptados específicamente a las necesidades de dentistas y pacientes, para una ergonomía excelente y un confort máximo.



La KaVo ESTETICA E70/E80 Vision es la primera y, hasta la fecha, la única unidad de tratamiento en ser galardonada con el codiciado sello de aprobación de la asociación alemana AGR e. V.

Tratamiento en la mejor forma.
 Todo lo necesario para una postura relajada.



CONDICIONES DE TRABAJO SALUDABLES

Postura básica Ejercicios

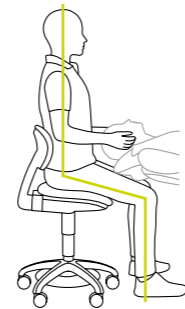

Postura básica correcta

- Coloque los pies sobre el suelo con un ángulo suficientemente amplio en la rodilla.
- Eleve la silla lo suficiente para que los pies se mantengan en el suelo y los muslos estén claramente inclinados
- Respalde la pelvis deslizando las nalgas hacia atrás y tirando del respaldo hacia delante hasta que la espalda esté apoyada
- Ahora incline el asiento hacia delante para evitar presión sobre el borde del muslo y ofrecerle apoyo sobre toda la superficie

Posición final:

- La pelvis está apoyada e inclinada hacia delante
- La oscilación fisiológica de la columna (forma de doble S) está asegurada
- La cintura escapular está en equilibrio
- La cabeza está perpendicular



Posición sentada dinámica

Movilización y alivio de la espalda

Posición de inicio:

- Comienzo en la posición sentada básica, la de las 12 en punto
- Conviene realizar los movimientos despacio y conscientemente uno tras otro

Ejecución:

- Mueva la pelvis hacia atrás y hacia delante
- Haga círculos con los hombros hacia atrás y hacia delante
- Arquee la columna a los lados, a la derecha, a la izquierda, alternando hacia atrás y hacia delante.
- Gire los hombros/la parte superior de la columna de derecha a izquierda, alternando hacia atrás y hacia delante.

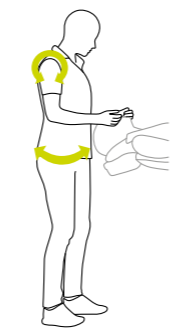

Posición de pie dinámica

Proporciona alivio a los discos intervertebrales

Posición de inicio:

- La pelvis está estable
- Coloque los brazos en un ángulo de 90°
- Posicione los pies firmemente y hacia delante
- Rodillas relajadas
- Meta el ombligo ligeramente hacia dentro
- Hombros hacia abajo
- Mantenga la cabeza erguida

Ejecución:

- Los hombros y la pelvis se pueden mover fácilmente mientras trata al paciente

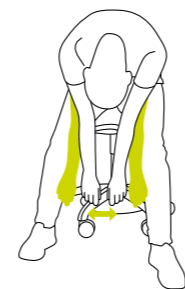

Posición colgante

Estira los músculos, moviliza la columna

Posición de inicio:

- Sentado en el taburete del dentista
- Para un descanso durante la fase de tratamiento

Ejecución:

- Incline lentamente la cabeza hacia delante
- Primero doble la parte superior de la columna, después la intermedia y la inferior
- Deje el cuerpo colgar suelto y respire hacia la espalda
- Balancee los brazos y la parte superior del cuerpo ligeramente hacia atrás y hacia delante
- Vuelva a erguirse lentamente

Los problemas de espalda son muy habituales en las consultas dentales. Sin embargo, estos pequeños ejercicios y cambios de conducta pueden aliviarlos y contrarrestarlos.

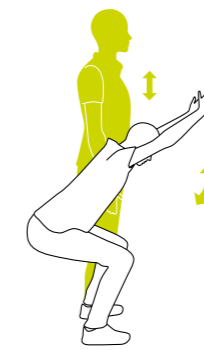

El levantador de pesas

Entrena todos los músculos del cuerpo

Posición de inicio:

- Posición de esquiador:
- Doble las rodillas, empuje los glúteos hacia atrás, estire los brazos hacia delante y ponga la espalda recta
- Flexione los muslos, glúteos y músculos de la espalda

Ejecución:

- Mantenga la posición de inicio durante un rato
- Después, vuelva a subir el cuerpo despacio, bajando los brazos
- Exhale y vuelva a la postura del esquiador
- Repita el ejercicio unas 10 veces

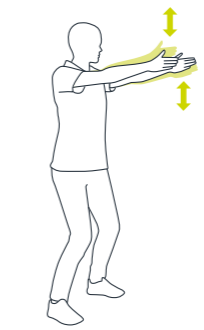

Aleteos de brazos

Entrena los músculos profundos, estabiliza la columna

Posición de inicio:

- Doble las rodillas ligeramente
- Estire los brazos hacia fuera delante de usted
- Meta el ombligo hacia dentro
- Estabilice la pelvis; esto es especialmente importante durante este ejercicio para evitar una espalda hueca

Ejecución:

- Agite vigorosamente los brazos hacia arriba y hacia abajo en un movimiento de tijera, subiendo despacio los brazos
- Vuelva a bajar despacio los brazos; siga respirando normalmente
- Repita el ejercicio unas 10 veces

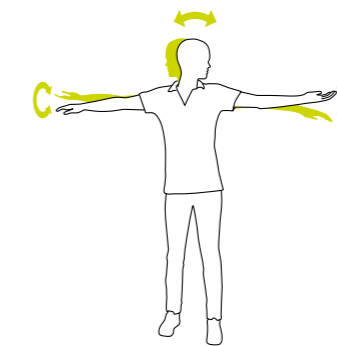

El giro de hombros

Estira los músculos del hombro, moviliza la columna cervical

Posición de inicio:

- Extienda los brazos hacia los lados
- Gire una palma hacia arriba, la del lado al que esté mirando; la otra palma mira hacia abajo

Ejecución:

- Gire lentamente la cabeza al otro lado mientras gira las palmas en dirección opuesta
- Haga el ejercicio 10 veces de manera lenta y relajada, siguiendo el ritmo de la respiración



Estiramiento lateral

Estira la pelvis y la columna superior e inferior

Posición de inicio:

- Coloque un tobillo detrás del otro, cójase la muñeca del mismo lado, tire del brazo por encima de la cabeza hacia arriba tanto como pueda
- Siga respirando normalmente

Ejecución:

- Mantenga la posición de inicio durante unos 10 segundos, estire el brazo tanto como pueda
- Coloque el otro tobillo detrás, cambie la muñeca que esté sujetando y estire ahora ese otro lado también

Puede encontrar estos ejercicios para la espalda en videos explicativos en www.kavo.com/en/ergonomics-exercises



Un dentista lleva a cabo alrededor de 80 000 tratamientos durante su vida laboral. No es de extrañar que muchos de ellos sufran dolor de espalda y de cuello. Pero KaVo dispone de la receta adecuada: la ergonomía de KaVo. Cada producto KaVo está adaptado específicamente a sus necesidades para que pueda trabajar de manera relajada.

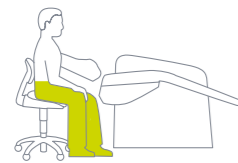

a

Nuestro concepto de sillón suspendido: porque nos importa su salud.

El exclusivo concepto de sillón suspendido es nuestra respuesta al dolor de espalda y cuello: el espacio libre bajo el sillón del paciente KaVo ESTETICA E70/ E80 Vision le permite a usted y a su auxiliar mantener una postura saludable y relajada de piernas y cuerpo mientras está lo suficientemente cerca del paciente.



b

Excelencia en ergonomía.

Las unidades de tratamiento KaVo ESTETICA E70/ E80 Vision y el taburete PHYSIO Evo han recibido el sello de aprobación de ergonomía de la "Campaña para unas espaldas más saludables" promovida por la asociación alemana AGR e. V. Esta es la primera vez, y hasta la fecha, la única que se ha concedido el codiciado título a un equipo para clínica dental.

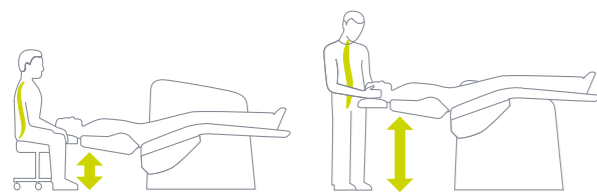

c

La máxima ergonomía, independientemente de su altura.

La posición extremadamente baja de 350 mm permite a los pacientes una postura natural ya estén sentados o tumbados, incluso para dentistas de baja estatura. La posición máxima de 900 mm (KaVo ESTETICA E70/E80 Vision) o de 830 mm (KaVo Primus 1058 Life, KaVo ESTETICA E50 Life) también permite a los dentistas de más de 1,80 de estatura trabajar en una posición ergonómica.

d

Relajación de la cabeza a los pies.

El control mediante pedal KaVo, disponible opcionalmente como pedal inalámbrico para una mayor flexibilidad, se maneja con movimientos sencillos de izquierda a derecha. Sin necesidad de movimientos vigorosos hacia arriba y hacia abajo, los músculos de las piernas se liberan de tensión, incluso durante tratamientos que impliquen largos ratos de pie o sentados.



e

Campo de trabajo consistente.

Con el movimiento horizontal de la KaVo ESTETICA E80 Vision, el dentista puede cambiar las posiciones de tratamiento, manteniendo la posición de la cabeza del paciente sin aumentar el rango de alcance.



f

Cerca, más cerca, perfecto: el respaldo Progress.

Pequeñas diferencias en el diseño suelen marcar una gran diferencia en los tratamientos diarios. El mejor ejemplo para ello es el respaldo Progress, especialmente estrecho, disponible para todas las unidades de tratamiento y, gracias a su estrechez, ofrece la posibilidad de una postura de trabajo respetuosa con la espalda y que a la vez proporciona un acceso óptimo al paciente.

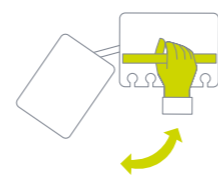

g

Ergonomía de doble función: para usted y para su auxiliar.

Todos los elementos de odontólogo y de auxiliar se pueden girar y ajustar en altura, y pueden colocarse de forma perfecta en cuanto a ergonomía, independientemente de si el tratamiento se realiza de pie o sentado.

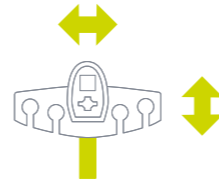

h

La postura Trendelenburg significa tratar en un estado de relajación total.

Para conseguir en el paciente la postura Trendelenburg, el reposapiés se inclina y se eleva automáticamente hasta coincidir con la inclinación del respaldo. La posición tumbada sigue siendo ergonómica, evitando que la espalda del paciente quede comprimida o estirada cuando se posiciona el respaldo. Además, los pacientes están relajados y puede tratarlos durante más tiempo en total comodidad.

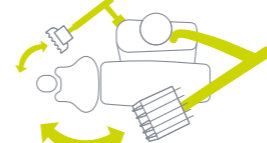
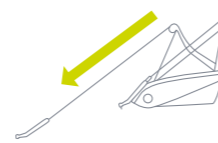
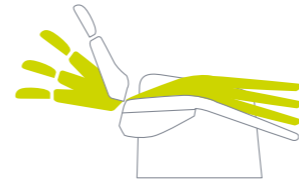

La versión opcional con brazo oscilante, una altura de mesa baja de 45 cm y brazos oscilantes equilibrados ofrece una ergonomía óptima. Las mangueras de los instrumentos con una extensión de 90 cm permiten una libertad máxima de movimiento.

¹ Fuente: www.the-dentist.co.uk/content/news/back-for-the-future (Fecha de consulta: 6/11/2020)

² Fuente: <https://www.agr-ev.de/en/back-friendly-products/back-friendly-products/2833-dental-surgery-furniture> (Fecha de consulta: 6/11/2020)



i

Una ergonomía que destaca muy por encima del resto.

Con el ángulo de inclinación de la cabeza infinitamente ajustable, puede ajustar el reposacabezas y con él la posición de la cabeza y de la boca. Sus pacientes se sentirán relajados en el reposacabezas cómodo y fácil de posicionar y usted tendrá acceso óptimo y constante al área de trabajo.

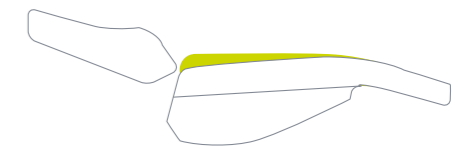

j

Asiento elevado para estar tumbado cómodamente durante largos períodos de tiempo.

Con el elevador de asiento motorizado KaVo ESTETICA E80 Vision, pacientes de diferentes alturas, niños e incluso pacientes con limitaciones de salud, como jorbas o espaldas huecas encuentran siempre la mejor posición posible.

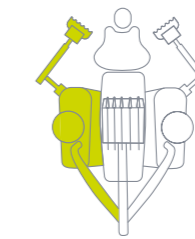

k

Ergonomía en su máxima expresión, con prestaciones adicionales y acceso sin barreras.

Algunas unidades de tratamiento KaVo están disponibles en versión para diestros y versión para zurdos. Además, muchas cuentan con una función integrada para cirugía y endodoncia como estándar u opcional, lo que le ahorra procesos e inversiones adicionales.



l

Ergonomía obvia.

La luz blanca natural de la lámpara KaVoLUX 540 LED permite una visibilidad óptima. El modo COMPOSave, que evita que los empastes se endurezcan prematuramente, permite al dentista hacer su trabajo con tranquilidad. La KaVoLUX 540 LED se enciende y se apaga automáticamente según las posiciones automáticas de la unidad de tratamiento. El usuario también puede controlar las funciones más importantes como la regulación de la luz y el encendido y apagado sin contacto.

42 %

de los dentistas sufren cefaleas debido a una postura inadecuada.²



ACCESORIOS

MIX & MATCH PARA SU UNIDAD



Potencia y rendimiento, en un equilibrio óptimo

Con el scaler ultrasónico PiezoLED, se pueden realizar limpiezas dentales con la máxima precisión y en el mínimo tiempo: los sonotrodos de titanio con oscilación lineal garantizan un tratamiento particularmente eficaz. Los dientes y las encías permanecen intactos, incluso en zonas delicadas, ya que las emisiones circulares de luz le brindan una visión óptima y el diseño, ligero y ergonómico, le permite trabajar con extrema precisión y sin fatiga.

KaVo SONICflex es el genio universal para casi todas las indicaciones y, gracias a sus diversas posibilidades, será uno de los instrumentos que más utilice: con más de 50 puntas que se pueden cambiar con un simple giro, resulta perfecto para todas las áreas de aplicación: profilaxis, endodoncia, periodontología, tratamiento de caries mínimamente invasivo, cirugía o disección.

Cumpla sus expectativas.

En lo referente a instrumentos, no debería conformarse con algo que no sea lo mejor. La serie KaVo MASTERmatic cubre todas las áreas de aplicación, le ofrece la mejor visión y un acceso óptimo, dándole la libertad de proporcionar sistemáticamente un tratamiento de máxima calidad y precisión. En especial si lo combina con el micromotor INTRA LUX KL 703 LED, extremadamente compacto, ligero y fluido en su funcionamiento, gracias a su SMARTdrive, puede trabajar con especial eficiencia y sin fatiga en toda una gama de velocidades, desde las 100 a las 40 000 rpm.



Excelente ergonomía y perfecto confort: el KaVo PHYSIO.

Para usted como dentista, es especialmente importante adoptar una postura permanente que resulte cómoda, saludable y ergonómica en todas las situaciones de tratamiento. Nada afecta a su postura tanto como la silla de trabajo en la que se sienta cada día. Por esta razón, nuestros taburetes están específicamente adaptados a las necesidades de dentistas y auxiliares.

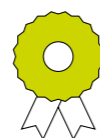

Sello de aprobación

El KaVo PHYSIO Evo y el Evo F fueron los primeros, y hasta la fecha, los únicos taburetes de dentista en recibir el codiciado sello de aprobación de la asociación alemana AGR e. V. por su concepto ergonómico.



Un respaldo que cumple su función

Un respaldo que sigue los movimientos del usuario, o es permanentemente ajustable, le brinda apoyo a usted y a su auxiliar en cualquier posición (KaVo PHYSIO Evo, Evo F).



Óptima capacidad de ajuste

Encontrar el ajuste de altura y el ángulo de asiento correcto resulta fácil y rápido.

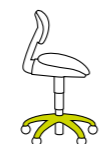

Libertad de movimiento incluso en pequeños espacios

El diseño elegante y el pequeño diámetro del soporte de las ruedas permite una movilidad máxima.



El KaVo **PHYSIO Evo** ofrece incluso más confort y apoyo, independientemente de la situación de tratamiento, gracias a su respaldo ajustable.



El KaVo **PHYSIO Evo F** es también especialmente higiénico gracias a la posibilidad que ofrece de ajustar el asiento en altura a través de un control opcional mediante pedal.



El KaVo **PHYSIO One** impresiona a personal y pacientes por igual debido a su calidad KaVo tan digna de confianza, a su moderno diseño y a una excelente relación de calidad/precio.

Altura mínima de asiento	465 mm
Altura máxima de asiento	660 mm

Rango de ajuste de la altura del asiento	195 mm
--	--------

Ancho del asiento	máx. 400 mm
Profundidad del asiento	380 mm

PHYSIO Evo/Evo F

Rango de ajuste del ángulo del respaldo	30°
Inclinación del asiento	15°

PHYSIO One

Rango de ajuste del ángulo del respaldo e inclinación del asiento al mismo tiempo	15°
---	-----

Diámetro de la base	535 mm
---------------------	--------

Peso	12,5 kg
------	---------

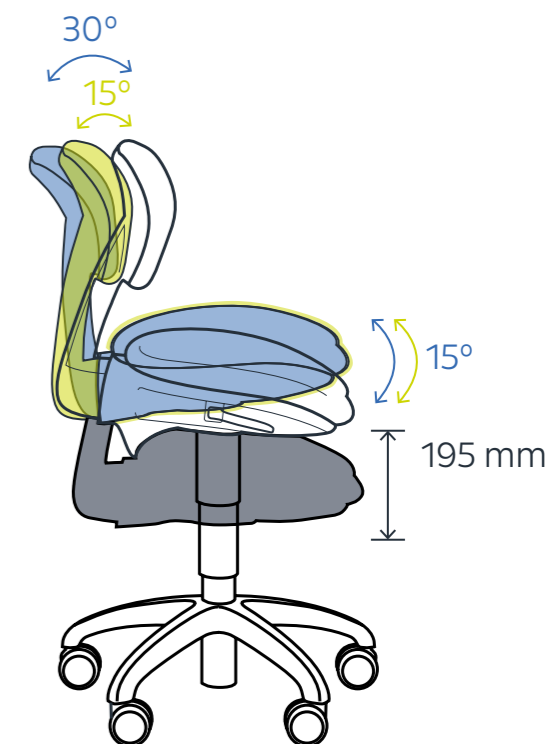

Óptima comunicación con el paciente. Está en sus manos.

Aproveche el poder de las imágenes. Explique a sus pacientes con todo detalle las medidas de tratamiento necesarias utilizando grabaciones en alta resolución e imágenes con una reproducción de los colores brillantes para mejorar la comunicación con los pacientes.



Caries oclusal

Caries secundaria

Grietas



KaVo DIAGNOcam. A años luz por delante de la caries dental.

Los sensores intraorales o los equipos de radiografía 2D o 3D con frecuencia solo muestran caries dental una vez que esta ha llegado a la dentina. La KaVo DIAGNOcam es el complemento ideal a su diagnóstico clásico de la caries: con ella puede reconocer caries oclusal y proximal con mayor facilidad y en una fase más temprana. Puede ver la estructura del diente y la caries con un brillo y una claridad impresionantes, sin falsificaciones debidas a depósitos de placa o solapamientos, sin esperas, directamente en la unidad de tratamiento y sin necesidad de radiografías.

Con la KaVo DIAGNOcam, las ondas de luz sustituyen a los rayos X necesarios de otro modo para detectar caries y hacen posible unas imágenes con un brillo y una calidad de imagen excelentes. De esta forma, puede detectar el deterioro en los dientes con mucha más antelación que con otros métodos y tratarlo con medidas mínimamente invasivas o incluso profilácticas. Esto no solo satisface a sus pacientes, sino también a usted. Gracias a que aporta fluidez a las citas de seguimiento y a los numerosos chequeos regulares.

KaVo ERGOcam One: una cámara pequeña con un gran impacto.

Ayude a sus pacientes a entender la situación dental a través de imágenes con una gran profundidad de campo y una excelente reproducción del color.

La cámara KaVo ERGOcam One, fácil de usar, le proporciona la imagen perfecta en cualquier momento. La cámara hace posible mostrar una imagen nítida a una distancia de entre 10 y 25 mm. Está diseñada para mostrar una imagen de un diente. No es posible grabar una arcada dental ni zonas en el exterior de la boca. La imagen se puede tomar a mano o mediante el control de pedal.

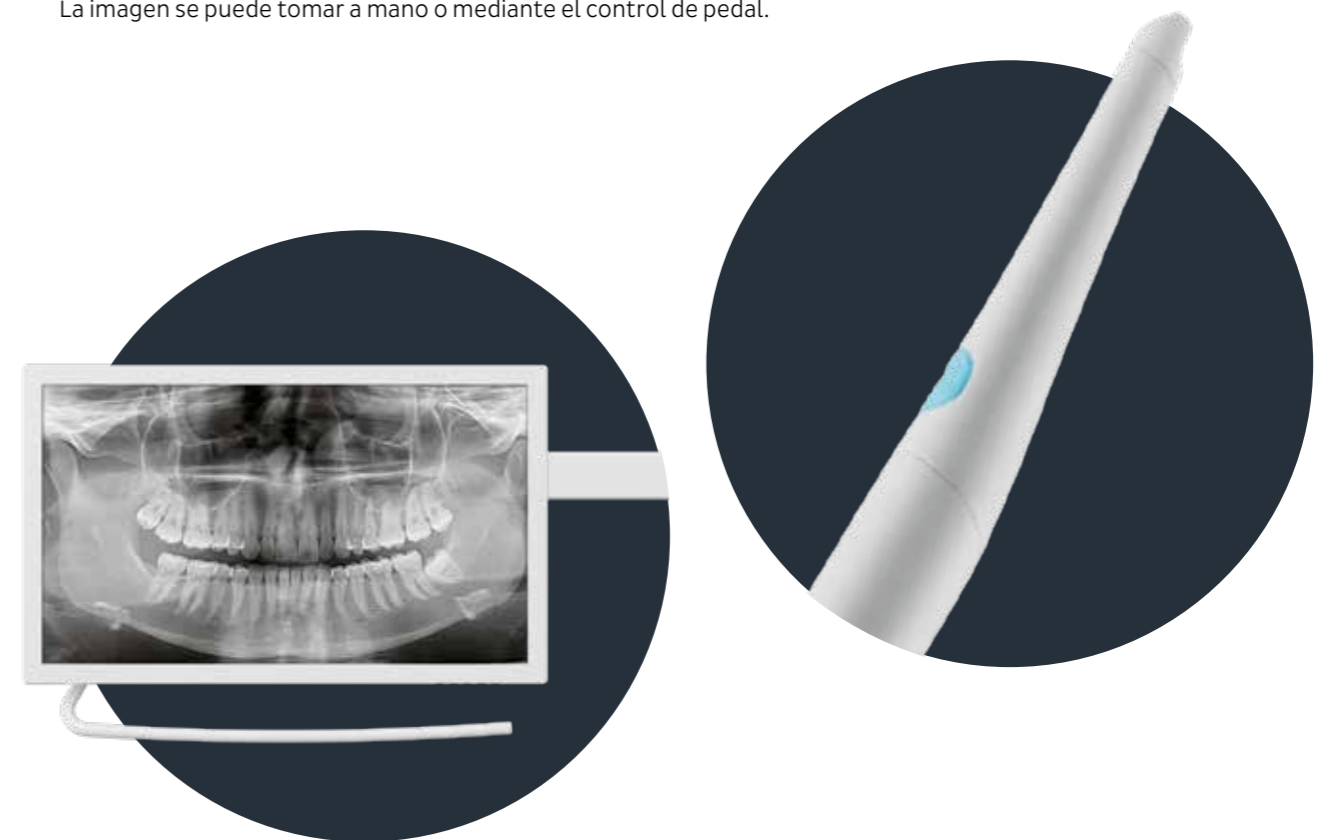

Pantalla KaVo HD. Muestre a los pacientes lo que ha conseguido.

Impresione a sus pacientes con imágenes nítidas.

La pantalla KaVo HD le ofrece una calidad de imagen de alta resolución, unos valores de contraste impresionantes y una reproducción de color brillante, que combina de manera óptima con todas las funcionalidades de los dispositivos de generación de imágenes, como cámaras o microscopios. Con vistas a un nivel de higiene máximo, la pantalla cuenta con un panel de cristal protector, pequeños espacios entre partes de la carcasa y capacidad de ajuste con un simple gesto.

CONEXIO une lo que debe estar unido.

Sean cuales sean sus necesidades, CONEXIO le despeja el camino. ¡Disfrute de una mayor eficiencia en su día a día! Para esto sirve exactamente CONEXIO. Acceda a todos los datos de pacientes directamente en la pantalla táctil de su unidad de tratamiento.

¿Quiere añadir más datos? Sin problema. Todos los datos recopilados se asignan directamente al archivo del paciente. CONEXIO facilita sus procesos de trabajo. Deje que el sistema le guíe a través de todos sus procesos de trabajo de una forma muy intuitiva y tremendamente eficiente.

Ahorro de tiempo. Facilidad de uso. Sencillez.

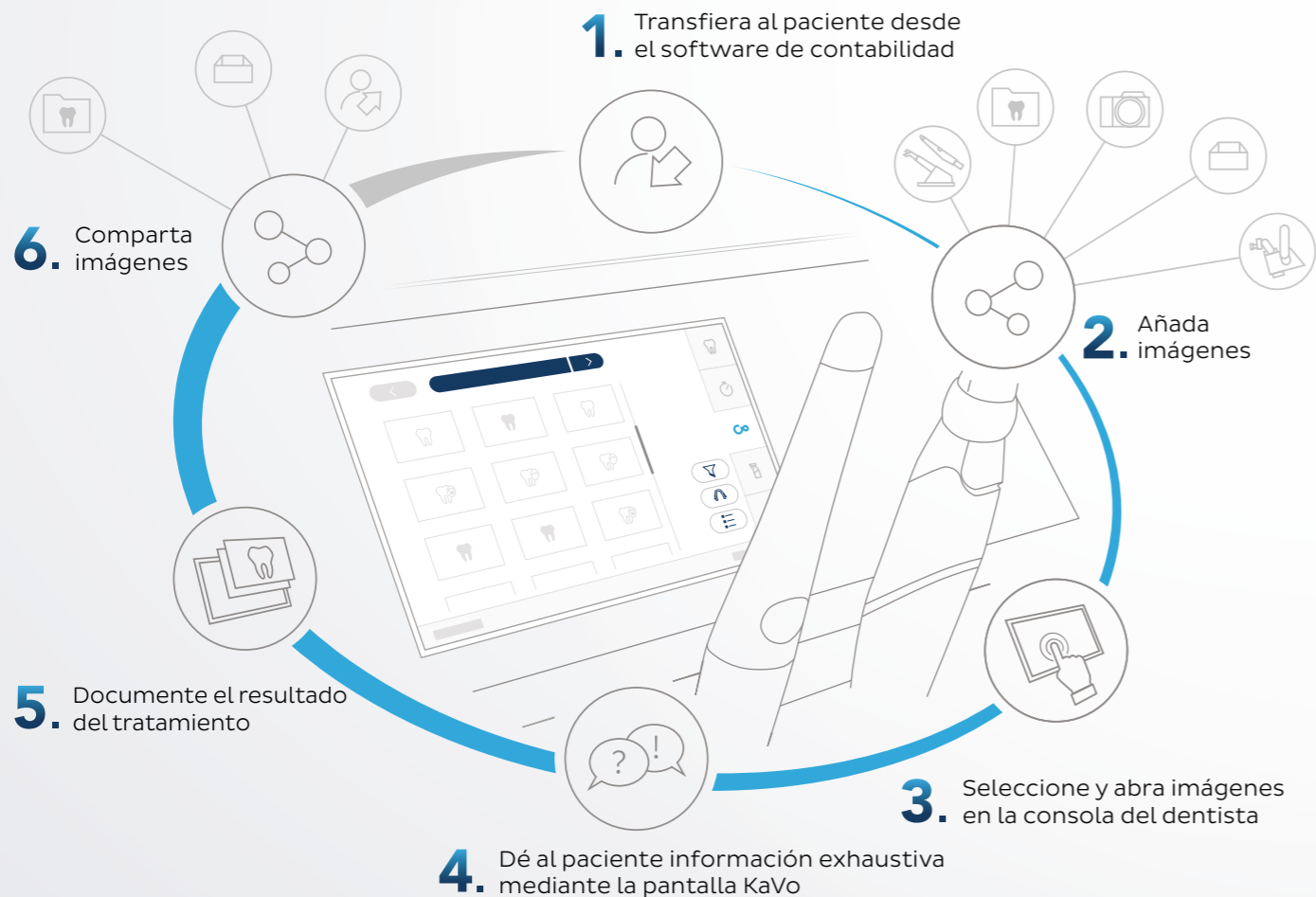

Una gran ayuda para sus hallazgos. Educativo para sus pacientes.

Aproveche la oportunidad de seleccionar y comparar imágenes de diferentes fuentes. Todo lo que necesita mostrar al paciente es la consola del dentista de su unidad de tratamiento KaVo, sin ningún teclado, ratón, tableta o PC.



Un concepto de tratamiento con todo el sentido del mundo.

Todo está exactamente donde usted lo quiere y lo necesita, esto es, directamente en su elemento de odontólogo. La interfaz de usuario fácil de usar en la pantalla táctil de la unidad de tratamiento lo hace posible y garantiza el acceso completo al expediente del paciente. Y en caso de no tener las manos libres: todas las funciones básicas de CONEXIO se pueden controlar y activar también mediante el control de pedal. Cómodo a la vez que higiénico.



TODO EN UNO

Cambie entre el modo de tratamiento y la recopilación de imágenes digitales con solo un clic en la consola del dentista. CONEXIO simplifica su flujo de trabajo: sin ratón, teclado ni otro PC.

Luz perfecta para las demandas más exigentes.



KaVoLUX 540 LED: visibilidad óptima para un procesamiento ideal.

La KaVoLUX 540 LED se puede operar sin contacto e higiénicamente mediante el sensor o la intuitiva consola del dentista. También es posible encenderla y apagarla mediante las posiciones automáticas de su unidad de tratamiento. Adaptada de manera óptima a su unidad de tratamiento KaVo, la KaVoLUX 540 LED cumple a la perfección con los requisitos de higiene, la máxima calidad KaVo, una prolongada vida útil y el máximo confort durante el tratamiento.

Un problema común: si la luz de trabajo no está regulada, el composite suele endurecerse con demasiada rapidez. Esto no ocurre con la KaVoLUX 540 LED. El innovador modo COMPOSave™ (compatible con materiales de restauración activados por luz) filtra y elimina todos los componentes azules de la luz, con lo que ralentiza el endurecimiento del material de empaste. Con un brillo de 15 000 lux siempre tendrá una visibilidad óptima para un tratamiento ideal y excelentes resultados.

- La intensidad de la luz en COMPOSave o el modo de regulación se pueden ajustar de unos 8000 a unos 15 000 lux
- Iluminación con calidad de luz natural
- Temperatura de color ajustable de 4000 a 6000 Kelvin
- Silenciosa tecnología LED
- Mangos extraíbles y esterilizables



Modo de luz neutral



Cambio de modo de luz sin contacto



Modo COMPOSave™

MAIA LED: la entrada a la tecnología de iluminación LED.

- Intensidad de la luz ajustable al infinito hasta un máximo de 35 000 lux
- Iluminación con calidad de luz natural
- Con regulación continua sin cambiar la temperatura de color (5000 Kelvin fijos)
- Silenciosa tecnología LED
- Mangos extraíbles y esterilizables



Por encima de todo, un flujo de trabajo perfecto significa una cosa: procesos cortos.



Todo encaja en su lugar.

Disfrute de un flujo de trabajo perfecto. El puntal de todo ello es el sistema de barra KaVo Centro™ en el que todos los dispositivos principales están dispuestos en un solo lugar, de forma sensata y ergonómica, formando el núcleo de sus procesos de tratamiento, de su rango de alcance y de sus secuencias de movimiento. Gracias al principio de corta distancia, siempre tiene todo lo necesario al alcance de la mano.

Al convertir y actualizarse a otros dispositivos y tecnologías futuras, tendrá absoluta flexibilidad. Gracias a sus numerosos adaptadores, los dispositivos y componentes se pueden intercambiar con rapidez y facilidad.

Se puede equipar individualmente para un trabajo personalizado: el sistema de soporte Centro™



Los rayos X intraorales siempre están al alcance.

O simplemente instale el KaVo FOCUS™ en la barra de montaje de la lámpara con un adaptador y podrá tomar imágenes de radiografía adaptadas de manera óptima a la indicación radiológica directamente en la unidad de tratamiento: alta precisión, ahorro de tiempo y justo al lado del paciente.

Acolchados suaves RELAXline.

Relajación que es un regalo para la vista

El nuevo acolchado suave KaVo RELAXline tiene un diseño exclusivo y una calidad que hace sentir bien: una espuma con memoria extremadamente confortable, rodeada de un material suave similar al cuero en colores elegantes y con costuras de diseño realizadas a mano, se adapta perfectamente a los contornos del paciente y garantiza la relajación incluso durante tratamientos más prolongados.

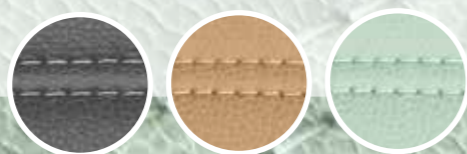

Comodidad en todos los detalles.



El respaldo Comfort:
Máximo confort y amplio espacio
para los hombros de los pacientes*



El respaldo Progress:
Correcta postura de trabajo
y óptimo acceso para el
dentista, en especial cuando
está tratando a niños*

Aquí los pacientes pueden dejar atrás sus preocupaciones.

No todos los pacientes son iguales. Tienen formas, estaturas y pesos distintos. Por eso es bueno poder ofrecerles un sillón que tenga esto en cuenta.

Sus pacientes disfrutarán de una posición especialmente cómoda con el amplio respaldo Comfort. Gracias al ajuste de longitud de su pieza para el tronco, se adapta a cualquier tamaño y forma corporal. El respaldo Progress es especialmente estrecho y le ofrece muy buen acceso al paciente. Con el acolchado para la cabeza, sus pacientes estarán tendidos muy cómodamente, incluso durante tratamientos más largos. Ergonomía y confort al máximo nivel.

* Al igual que la línea RELAXline, disponible en colores graphite, agave y cashmere

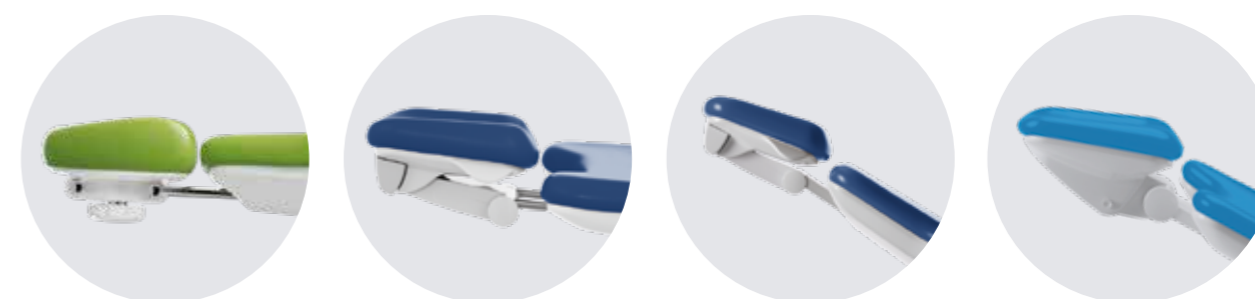

El reposacabezas de doble articulación está disponible en versión mecánica, neumática y motorizada

El confort comienza por la cabeza.

Pónganse cómodos: usted y sus pacientes. Ajuste el reposacabezas de su unidad KaVo exactamente en la posición de la cabeza y la boca. El ángulo de inclinación de la cabeza es ajustable al infinito. Las posiciones de fijación se adaptan de forma precisa al cuerpo. Tanto en la versión motorizada, como en la neumática o la mecánica, siempre encontrará la posición óptima para el reposacabezas. Confortable y precisa.

No todos los reposacabezas están disponibles para todos los modelos de unidades.

DESIGN EDITION

Inspirada en Japón

Japón: el archipiélago en el Pacífico con ciudades densamente pobladas, una vibrante cultura pop, tradiciones profundamente enraizadas, parques nacionales montañosos y playas tropicales... ¡lleno de contrastes y diversidad!

Este país ha servido de inspiración para una serie de diseño tan colorida y diversa como el propio Japón.

Diseños femeninos, clásicos o urbanos, que combinan fácilmente con una amplia variedad de estilos de mobiliario y aportan a su clínica más personalidad si cabe.



GLAMOUR
ACOGEDOR

CHERRY BLOSSOM



LIGEREZA
FEMENINA

Glamour acogedor

Un aspecto glamuroso y a la vez tremendamente acogedor gracias a la calidez de los tonos y los detalles dorados. El mobiliario cautiva con sus formas suaves y redondeadas, similares a las hojas del cerezo.

Ligereza femenina

Tonos claros, formas delicadas y exquisitos materiales como el terciopelo y el mármol caracterizan este estilo y se combinan con los motivos de la flor del cerezo para lograr una imagen global en la que prima la armonía de los matices.



PURA
NATURALEZA



APLOMO
INDUSTRIAL

BAMBOO

FUJISAN



CLARIDAD
ACOGEDORA

Pura naturaleza

La relación con la naturaleza crea el más puro ambiente de bienestar. Luz a raudales, formas orgánicas y materiales naturales transforman su clínica en un oasis de satisfacción.

Claridad acogedora

Puro y claro pero, bajo ningún concepto, frío o poco atractivo. Los tonos apagados de verde y las líneas sencillas ofrecen una sensación de calma y seguridad.



RETRO
ESCANDINAVO

AploMO industrial

Un autorretrato urbano. Hormigón, paredes desnudas... la combinación de metal y madera crea un aspecto frío y moderno que integra a la perfección el gráfico del "Monte Fuji".

Retro escandinavo

Maderas y textiles claros y formas delicadas en colores bastante neutros. Un estilo en el que todo se ejerce con un control relajado y elegante y que acaba siendo tremendamente seductor.

Configuración

Configure su unidad de tratamiento a través de Internet:
www.kavo.com/configurator/



	KaVo ESTETICA E80 Vision	KaVo ESTETICA E70 Vision	KaVo ESTETICA E50 Life	KaVo Primus 1058 Life	KaVo ESTETICA E30
Elemento de odontólogo	Versión de mesa y carrito	Versión de mesa, mesa giratoria y carrito	Versión de mesa y mesa giratoria	Versión de mesa, mesa giratoria y carrito	Versión de mesa y mesa giratoria
Elemento de control	Pantalla táctil	Pantalla táctil	Teclado con pantalla y función MEMOdent	Teclado con pantalla pequeña y función MEMOSpeed	Teclado con pantalla pequeña
Soportes de instrumentos	6	5 (6 opcionales)	5 (6 opcionales)	5	5
1 pieza de mano multifunción	x	o	o	o	-
1 pieza de mano de tres funciones	-	x	x	o	o
Calentamiento por pulverización para instrumentos	x	x	x	o	-
Kit de bandejas estándar	x	x	x	o	o
Elemento del auxiliar					
Elemento de control	Panel táctil de vidrio	Panel táctil de vidrio	Teclado	Teclado	Teclado
Estante de instrumentos extraíble	x	x	-	-	-
Giratorio y ajustable en altura	x	x	x	x	o
Cuerpo del dispositivo					
Enjuague de instrumentos	Centro de higiene	Centro de higiene	Complemento para desinfección	Complemento para desinfección	Complemento para desinfección
Calentador de agua para rellenar el vaso de enjuague bucal	x	x	x	o	o
Escupidera	Motorizada	Manual/ motorizada (o)	Manual	Manual	-/ Manual (o)
Escupidera	Vidrio o porcelana	Vidrio o porcelana	Vidrio o porcelana	Porcelana	Porcelana
Color estándar del cuerpo del dispositivo	Metalizado y normal	Normal	Blanco dental	Blanco dental	Blanco dental
Sillón del paciente					
Sillón suspendido	Sillón suspendido	Sillón suspendido	Sillón anclado	Sillón anclado	Sillón anclado
Movimiento horizontal y elevación de asiento mot.	x	-	-	-	-
Respaldo Progress	x	x	x	x	x
Respaldo Comfort	x	x	COMPACTchair	COMPACTchair	-
Reposacabezas con doble articulación	con botón de giro	-	-	x	x
	con enganche mecánico	-	x	x	o
	con enganche neumático	x	o	-	-
Reposacabezas motorizado	o	o	-	-	-
Reposacabezas cómodo	o	o	o	o	-
Comunicación con el paciente	Diferentes paquetes con pantallas de 19" y 22", cámara intraoral y DIAGNOcam				

x Integrado | o Opcional | - No disponible

Nota: Los colores impresos no reproducen los colores reales de las superficies.
 (¡Solicite una carta de colores a KaVo!)

Colores de pintura metalizados



Colores de pintura no metalizados

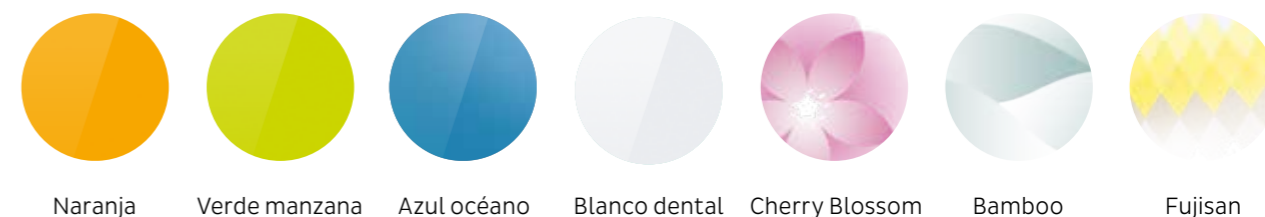

Design Edition

Colores de acolchado

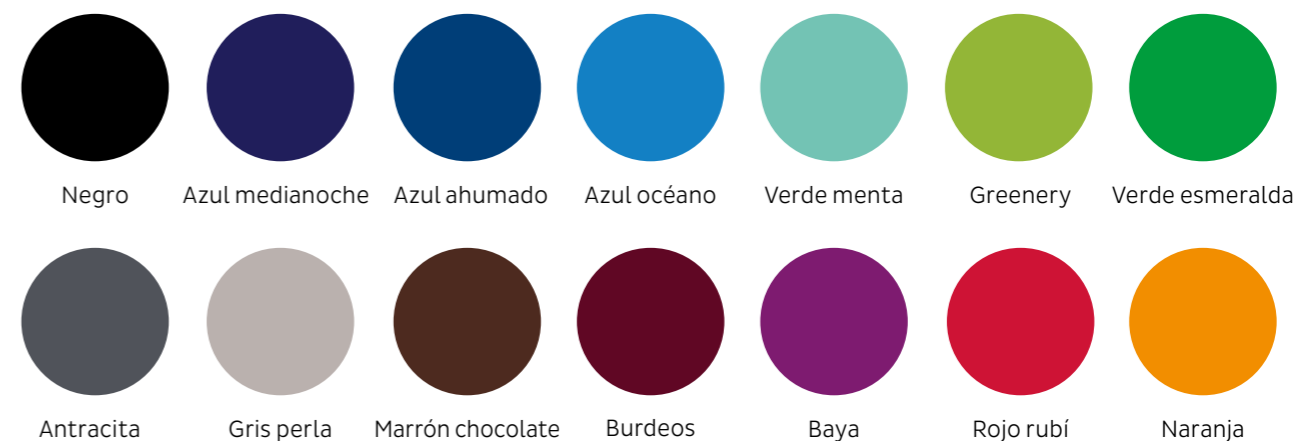

RELAXline Softpolster



Agave/Blue Line Edition



Greenery Edition



KaVo ESTETICA E70/E80 Vision

* Previa consulta de la medida con el dentista, "Z" se puede aumentar en la cantidad "Y" en caso necesario. La medida de 560 mm indica la distancia mínima. "X" (650 mm, recomendación de KaVo).

- Mesa S | Solo disponible con la E70 Vision
- Mesa T
- Carrito

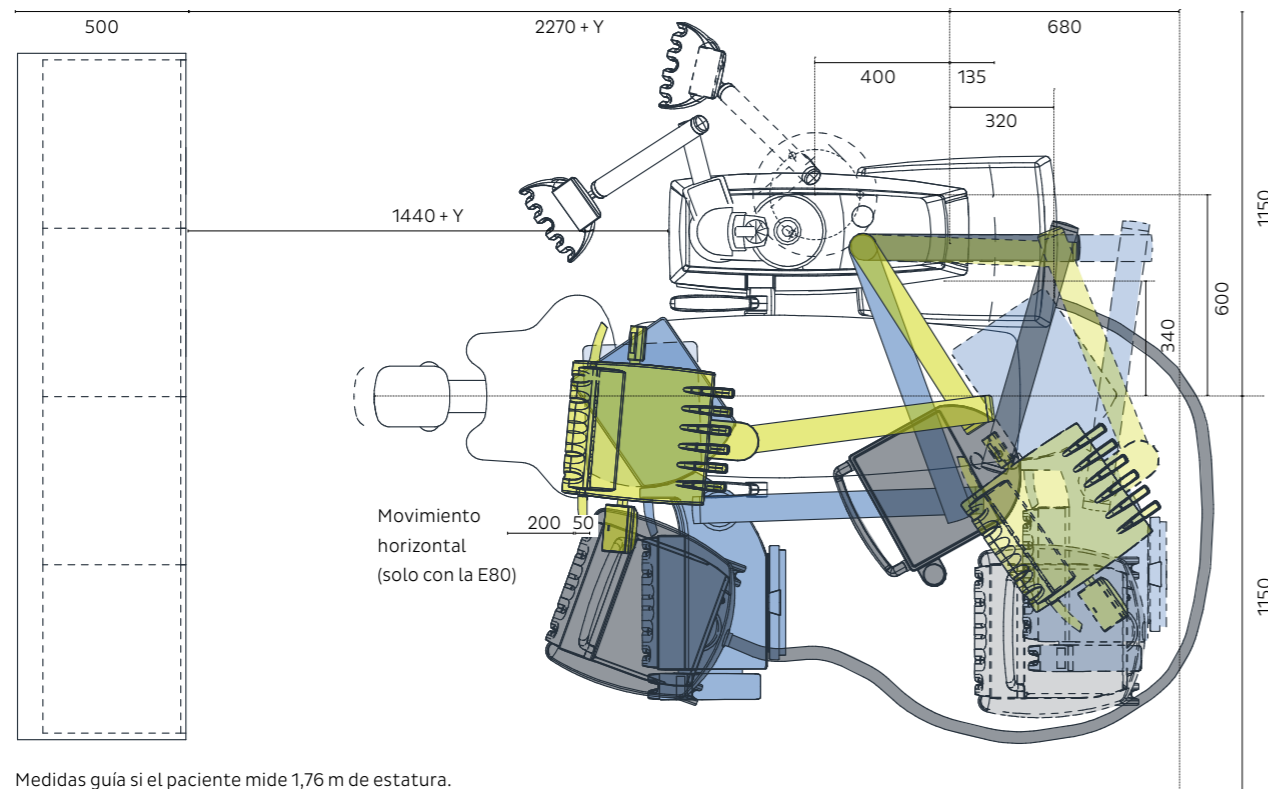
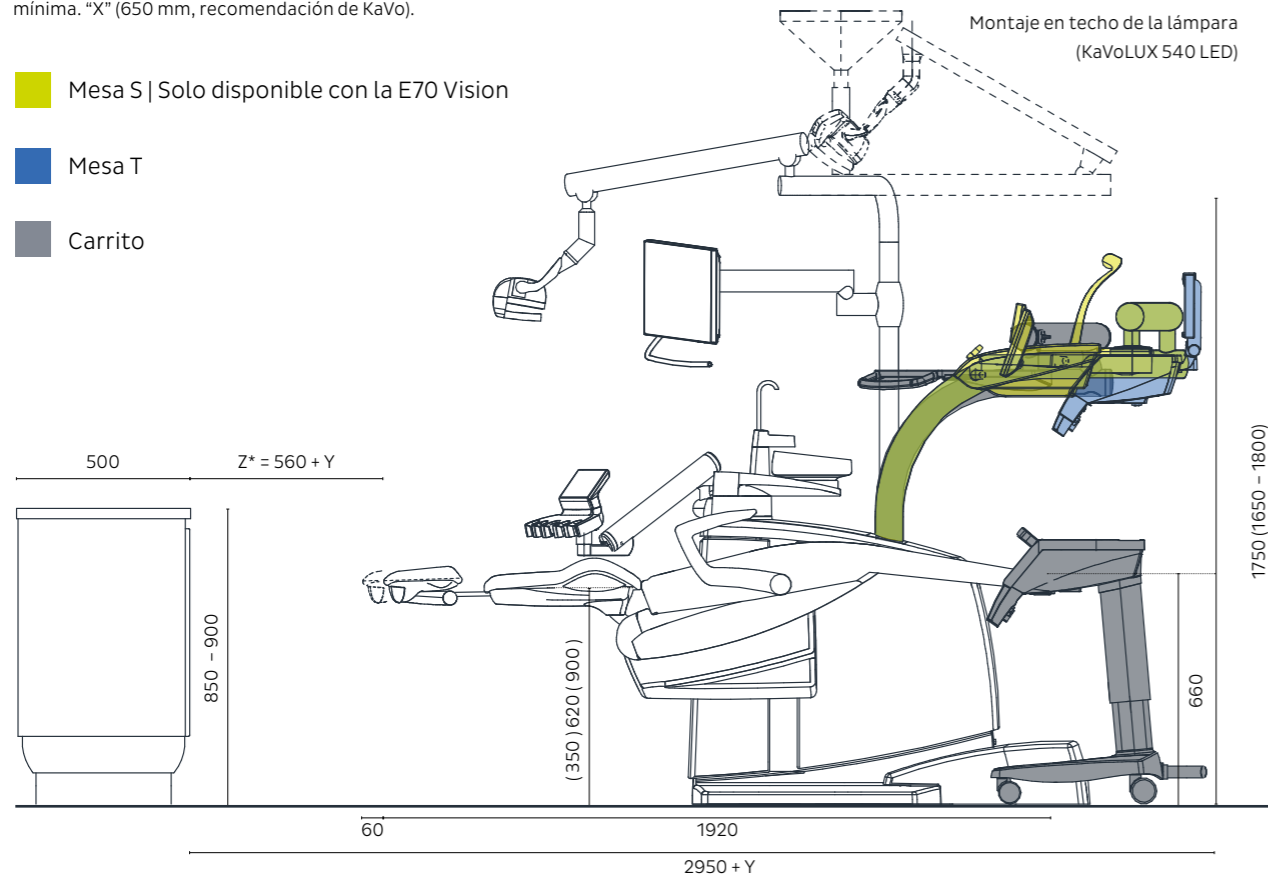

Medidas guía si el paciente mide 1,76 m de estatura.

KaVo ESTETICA E50 Life

* Previa consulta de la medida con el dentista, "Z" se puede aumentar en la cantidad "Y" en caso necesario. La medida de 560 mm indica la distancia mínima. "X" (650 mm, recomendación de KaVo).

- Mesa S
- Mesa T

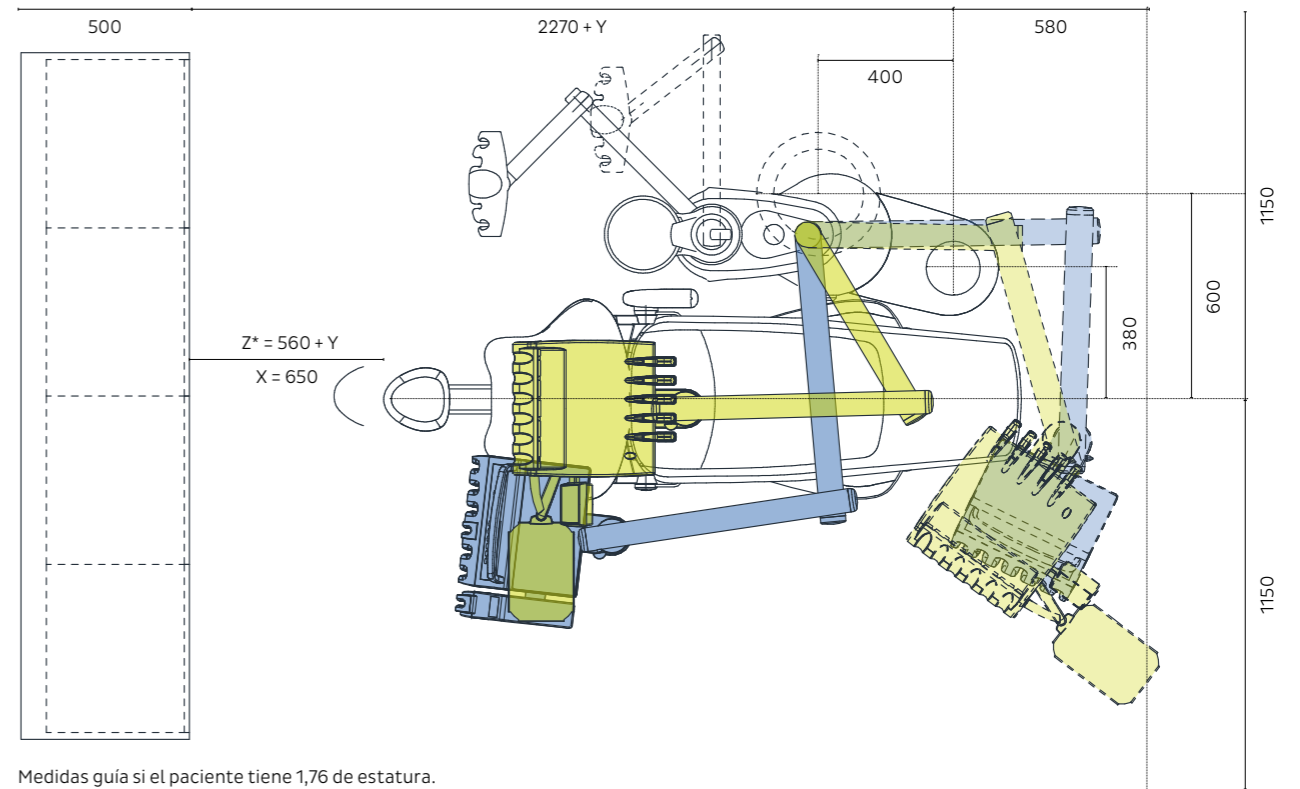
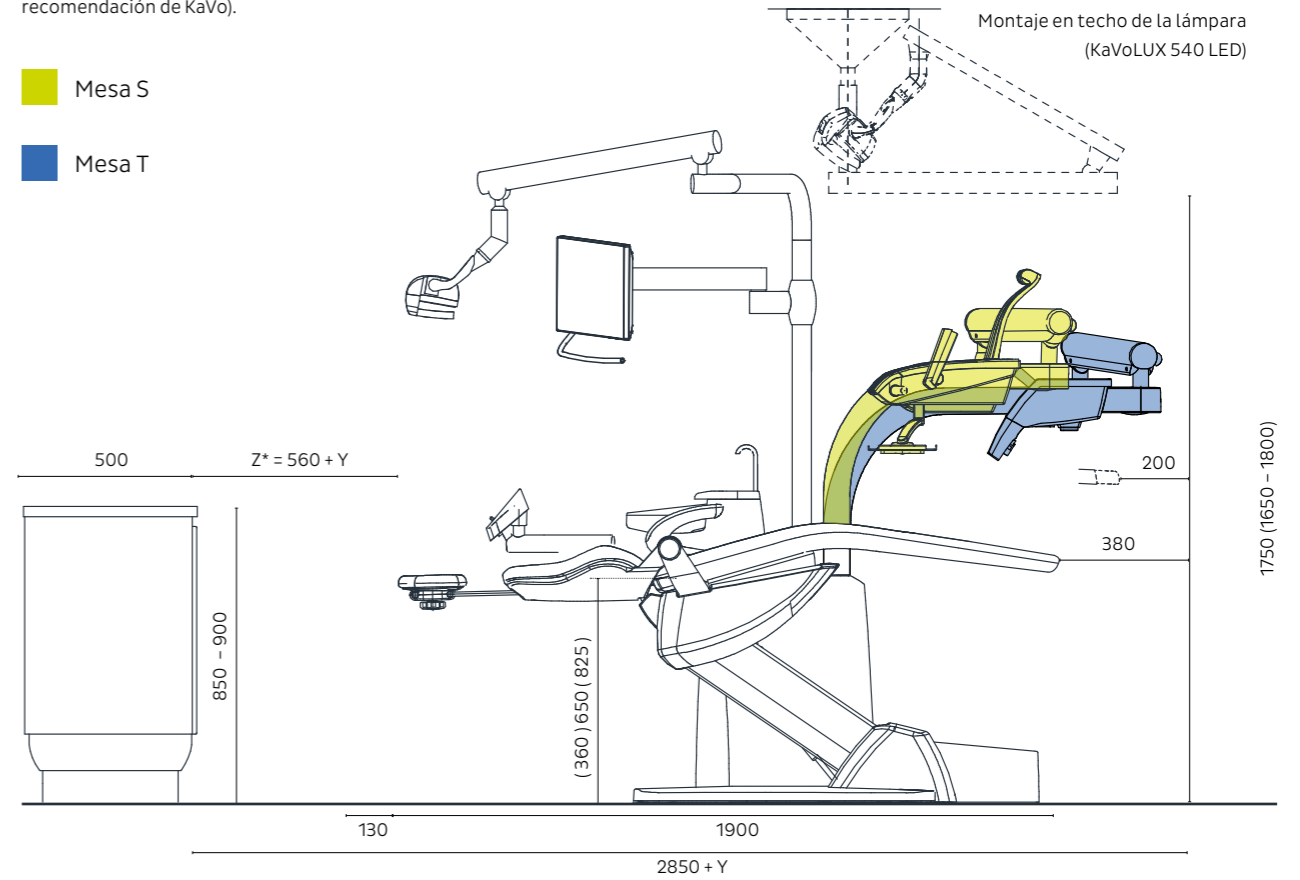

Medidas guía si el paciente tiene 1,76 de estatura.

KaVo Primus 1058 Life

* Previa consulta de la medida con el dentista, "Z" se puede aumentar en la cantidad "Y" en caso necesario. La medida de 560 mm indica la distancia mínima. "X" (650 mm, recomendación de KaVo).

- Mesa S
- Mesa T
- Carrito

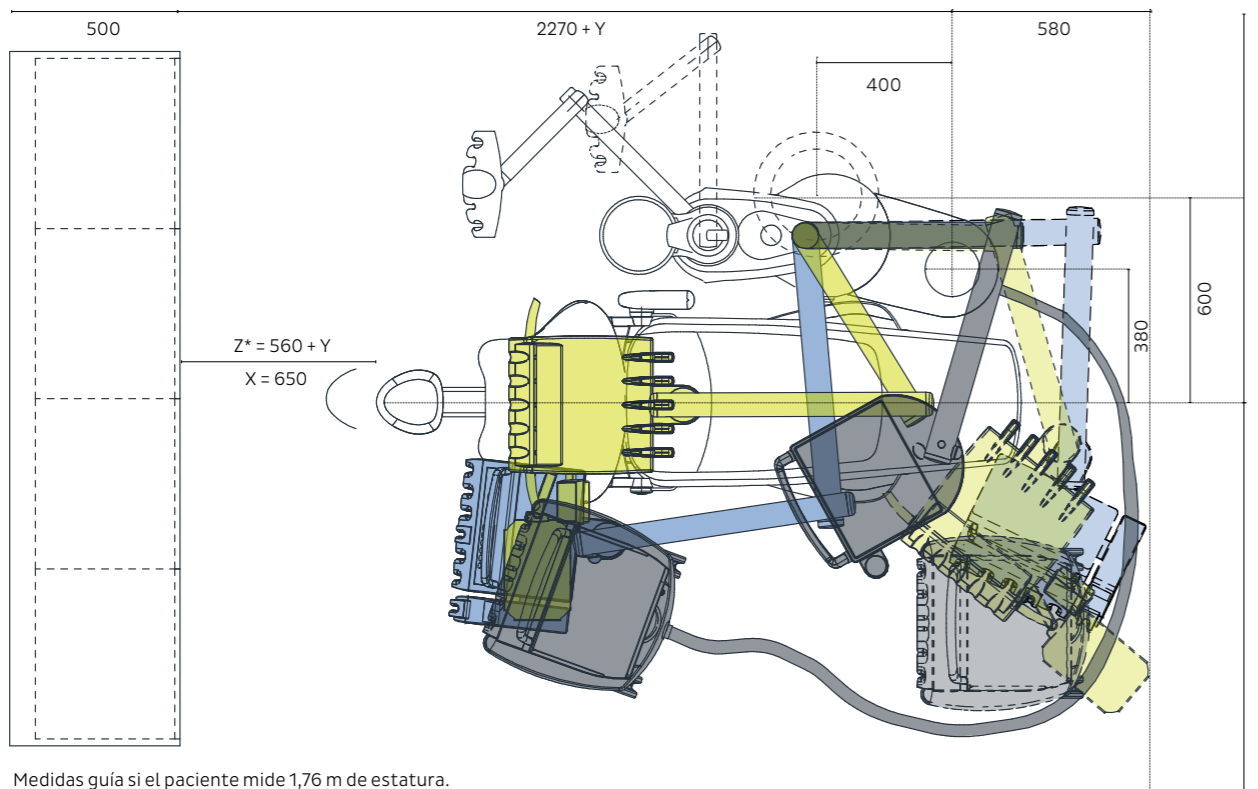
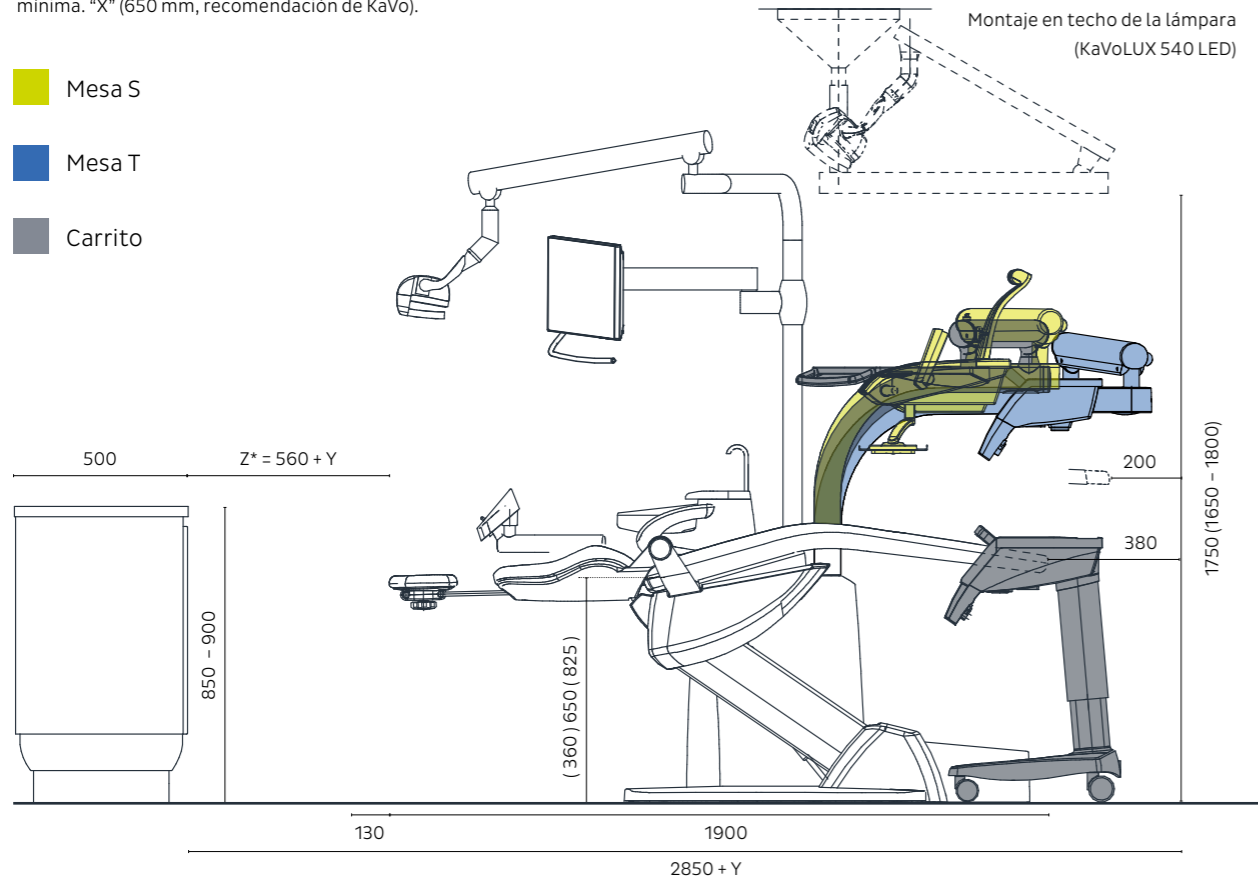

Medidas guía si el paciente mide 1,76 m de estatura.

KaVo ESTETICA E30

* Previa consulta de la medida con el dentista, "Z" se puede aumentar en la cantidad "Y" en caso necesario. La medida de 560 mm indica la distancia mínima. "X" (650 mm, recomendación de KaVo).

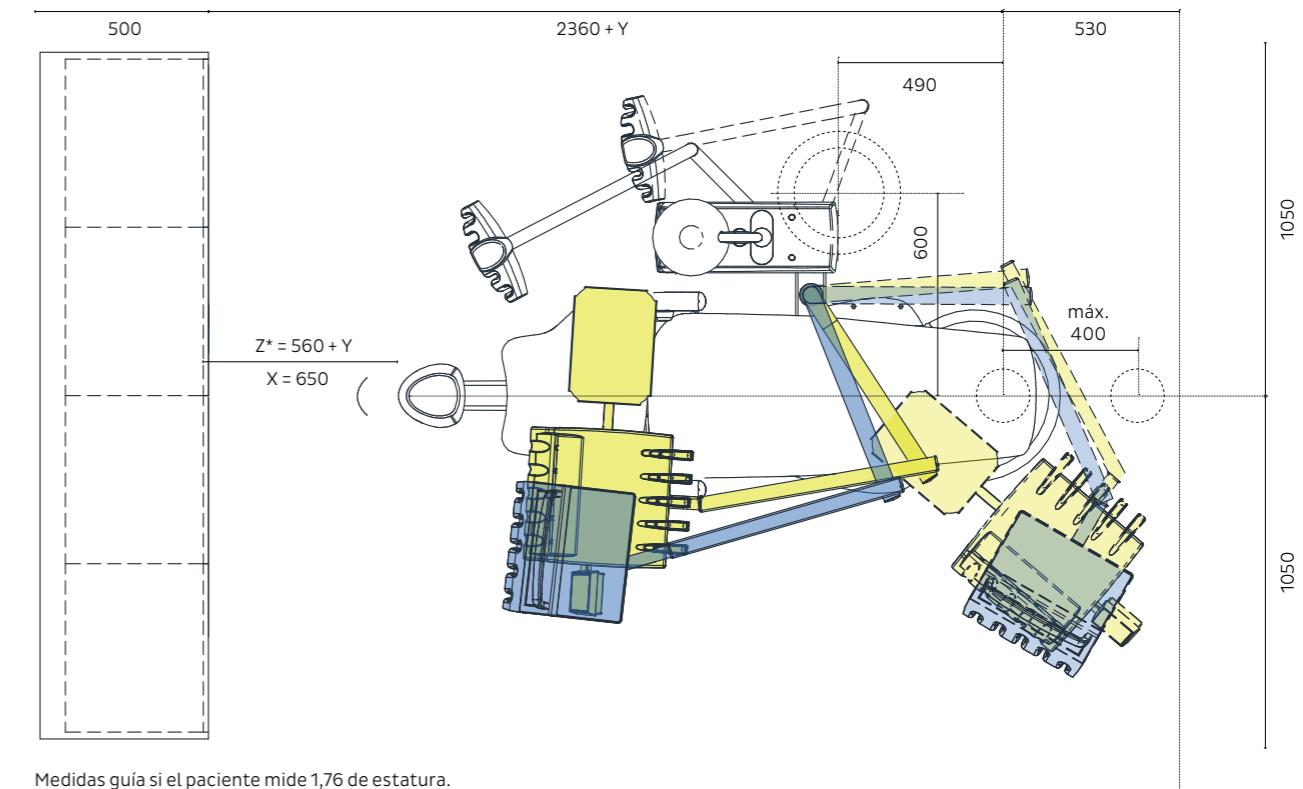
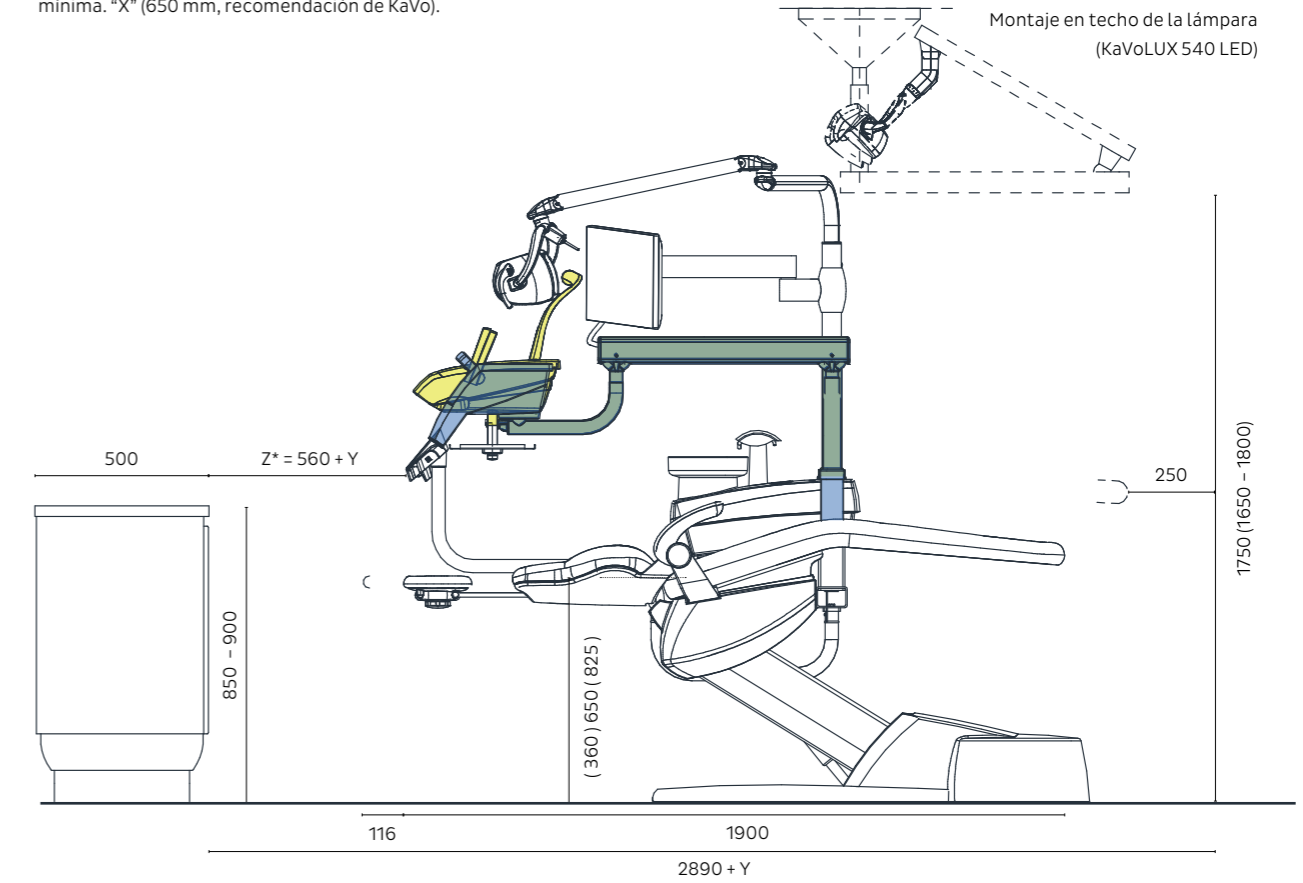

Medidas guía si el paciente mide 1,76 de estatura.

SERVICIO

PARA UNA PRÁCTICA DIARIA FLUIDA

Para que un producto KaVo siga siendo un producto KaVo, los cuidados adecuados, un mantenimiento periódico y el suministro de piezas de repuesto en caso de precisar un servicio técnico juegan un papel fundamental. Nos satisface afrontar esta tarea junto con nuestros servicios técnicos certificados, para que usted se puede concentrar totalmente en sus pacientes en su trabajo diario.



1200

empleados de nuestros distribuidores certificados se forman en el Campus KaVo de Biberach (Alemania) cada año.

Así es como nos aseguramos de que su técnico de servicio pueda llevar a cabo todas las tareas de servicio y mantenimiento con eficiencia y de que su inversión cuente con una protección óptima.



34 ESPECIALISTAS

En KaVo, nuestros distribuidores dentales le respaldarán con una línea de soporte técnico, documentación técnica y formación exhaustiva. Para un servicio rápido y óptimo.

Técnicos de reparación certificado por KaVo

Dado que nada refleja mejor nuestro ADN que la calidad, mientras que el uso de repuestos de terceros puede dificultar el funcionamiento y con ello el tratamiento y la garantía de KaVo caducaría, su socio de reparación certificado KaVo trabaja con piezas de repuesto originales de KaVo. Tendrá a uno de ellos cerca de usted y podrá contactarle en todo lo referente a KaVo.

Cuesta tiempo y dinero: esperar al equipo de servicio



Ahorra tiempo y dinero: mantenimiento regular programado



La mejor forma de evitar costosos tiempos de inactividad: El kit de mantenimiento de KaVo para su seguridad operativa

Como fabricante de dispositivos médicos, estamos obligados a estipular comprobaciones de seguridad y de mantenimiento con el fin de garantizar la seguridad funcional y evitar daños y riesgos. El mantenimiento regular con el kit de mantenimiento de KaVo, realizado por técnicos autorizados con la debida formación, protege la fiabilidad funcional de su unidad de tratamiento y aumenta así su vida útil. Esto minimiza el tiempo de inactividad y le ahorra costes imprevistos.

Información del producto

- Kit con todas las piezas para un servicio de mantenimiento
- Contiene únicamente piezas de repuesto originales KaVo
- El mantenimiento lo realizan técnicos con la debida formación

Sus ventajas

- Implementación en la fecha que desee
- El mantenimiento regular protege y preserva su inversión
- Mantenimiento conforme a los estándares de calidad de KaVo
- Garantiza el cumplimiento con las medidas de seguridad funcional y de higiene que exige la ley
- Reduce costes imprevistos y por tiempo de inactividad

Incluso las mejores mangueras deberán sustituirse con el tiempo. Con los recambios originales de mangueras KaVo, se garantiza la seguridad más higiénica y el aspecto estético de su centro de tratamiento.

Sus ventajas:

- Funcionalidad y calidad directamente del fabricante
- Óptimos estándares de higiene para su clínica
- Excelente calidad a precios atractivos
- Nuevo aspecto: aumenta el atractivo de su clínica
- Piezas de repuesto originales KaVo
- Seguridad para el paciente y el profesional





¿Más barato? Seguro.

¿Mejor? Imposible.

Siempre hay una solución más económica - pero no vale la pena.

¡Los nuevos juegos de tapicería originales KaVo siempre valen la pena!



¡Precaución! ¡Piezas de repuesto genéricas!

Si una reparación se realiza usando piezas de repuesto no originales de KaVo, se podría dar, en ciertos casos, una modificación del producto y derivar en una pérdida de conformidad de la CE. Los requisitos de seguridad normativos del fabricante no podrían seguir manteniéndose. Si la seguridad de producto necesario no puede garantizarse, se invalida también la garantía y cualquier reclamación de responsabilidad contra el fabricante.

En caso de daños, la empresa de reparación o el operador serán responsables. Solo las piezas de repuesto originales de KaVo y la ejecución profesional por parte de técnicos de servicio con la debida formación garantizan que los estándares certificados de KaVo se mantengan como tales para los productos KaVo.



NOTA:

La introducción de un producto modificado en el mercado en el que haya sospechas razonables de que se pone en peligro la salud y la seguridad de los pacientes o usuarios está prohibida según la Sección 4(1)(1) de la Ley Alemana para Productos Médicos, y por tanto, requiere una prueba de conformidad separada.

Las piezas de repuesto originales KaVo son más que solo unas piezas de repuesto.

El uso de piezas de repuesto originales KaVo garantiza la mejor y más segura interacción posible de todos los componentes a través de la precisión de ajuste y unas tolerancias coordinadas en grado óptimo. Forman la base de la seguridad y la durabilidad de los productos KaVo. Todas las piezas originales KaVo están sujetas al estricto sistema de gestión de calidad KaVo. Usando las piezas de repuesto originales de KaVo, se mantienen la garantía de fábrica y el servicio multifunción de KaVo.



Esté atento y use piezas de repuesto originales de KaVo a fin de mantener la conformidad CE y garantizar el valor, la garantía y el rendimiento de los productos KaVo.

Es más económico porque es original: juego de acolchado nuevo original de KaVo.

Incluso el mejor juego de acolchados se decolorará o sufrirá daños. Puede renovar su unidad de tratamiento sin realizar una gran inversión: si bien a otros acolchados de repuesto solo se les cambia la espuma y se retapizan, los juegos de acolchados nuevos originales de KaVo son completamente nuevos, con la calidad del equipamiento original de KaVo. Puede elegir libremente formas, materiales y colores KaVo, y las condiciones son tan atractivas que no se lo pensará dos veces.

También es posible cambiar a los acolchados suaves RELAXline en cualquier momento.



Índice

KaVo	Página	KaVo	Página
Acolchados	67	Nuevo juego de acolchados	83
Acolchados suaves RELAXline	66		
		OXYGENAL 6	45
CONEXIO	62		
Control mediante pedal	44	Pantalla HD	61
		PHYSIO	58
DEKASEPTOL, gel	45	PiezoLED	57
Design Edition	68	Primus 1058 Life	22
Bamboo	70		
Cherry Blossom	69	Reposacabezas	67
Monte Fuji	71	Respaldo	
DIAGNOcam	60	Comfort	67
		Progress	67
En el interior de clínicas dentales	26		
ERGOcam One	61	Servicios técnicos certificados	79
ESTETICA E80 Vision	14	Sistema de barra Centro	65
ESTETICA E70 Vision	18	SONICflex	57
ESTETICA E50 Life	20		
ESTETICA E30	24		
FOCUS, radiografía intraoral	65		
INTRA LUX KL 703 LED	57		
KaVoLUX 540 LED	64		
Kit de mantenimiento	80		
MAIA LED	64		
MASTERmatic	57		

Dental Excellence en todas las áreas



Equipamiento para clínicas

Unidades de tratamiento, lámparas de tratamiento, taburetes para odontólogos, sistemas de comunicación con el paciente y más accesorios KaVo para clínicas dentales.



Instrumentos

Piezas de mano, contraángulos, turbinas, piezas de mano para el pulido con aire y pequeños dispositivos para todas las áreas de aplicación, desde el diagnóstico a la restauración pasando por la profilaxis, la cirugía, la endodoncia y el cuidado y el mantenimiento de instrumentos.



Imaging

Radiografía intraoral, sensores y placas de generación de imágenes, radiografías panorámicas y extraorales, incluida su combinación con tomografía volumétrica digital (TVD), así como equipamiento específico de TVD para cualquier indicación en odontología.

Los productos, equipamientos y servicios mostrados y descritos en este catálogo no están disponibles en todos los países. Toda la información es fiel a los conocimientos disponibles en el momento de la impresión. KaVo Dental GmbH no asume ninguna responsabilidad en cuanto a discrepancias en el color y la forma de las imágenes, o por errores o erratas, y se reserva el derecho de realizar cambios en los folletos en cualquier momento. La impresión total o parcial de este documento está sujeta a la autorización previa de KaVo Dental GmbH.